

QQ

elettronica

**"VINCA IL
MIGLIORE"
GARA TRA TUTTI I LETTORI**

La rivista di elettronica
a più alto contenuto di informazione

ALAN 69

34 canali AM/FM
4,5 WATT OMOLOGATO

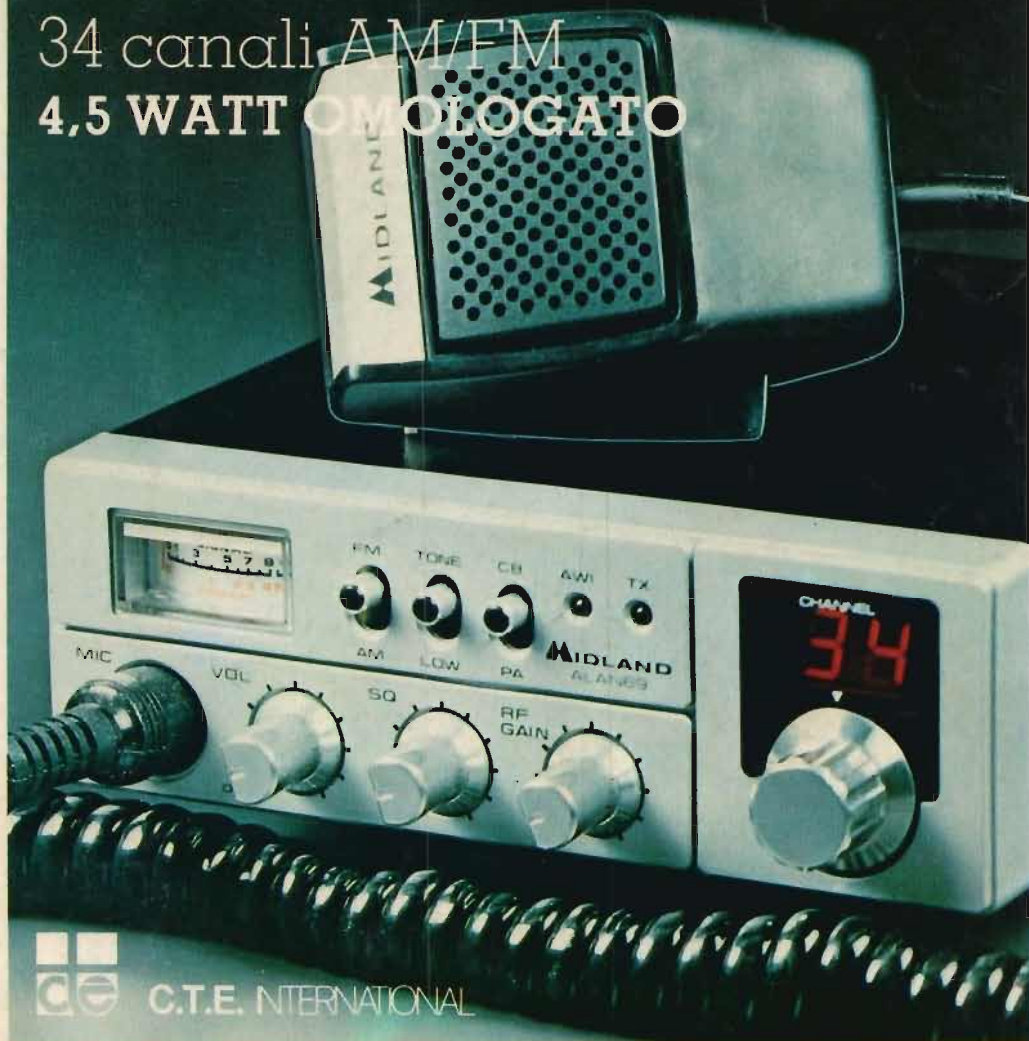

C.T.E. INTERNATIONAL

SKY VOICE ATC-720SP

Ricevitore per banda aeronautica

CARATTERISTICHE GENERALI

- 720 canali per la banda 118-136 MHz, AM
- Sintonia a "Contraves" con passi di 25 kHz
- Ricevitore a doppia conversione con sensibilità migliore di $1 \mu\text{V}$ su tutta la banda
- Completo di batterie ricaricabili, antenna in gomma, auricolare.

FDK



MELCHIONI ELETTRONICA

20135 Milano - Via Colletta 37 - tel. 57941 - Filiali, agenzie e punti vendita in tutta Italia
Centro assistenza: DE LUCA (I2DLA) - Via Astura 4 - Milano - tel. 5395156

L'ULTIMO NATO IN CASA DB

MODULATORE FM mod. DB EUROPE

DB

- Rapporto FM segnale disturbo > 78 dB
Ovvero silenzio assoluto in assenza di modulazione
- Fattore di distorsione $> 0,03\%$
Ovvero assoluta fedeltà di modulazione
- Rigoroso rispetto delle specifiche C.C.I.R.
Ovvero omologabile in tutti gli Stati Europei

Il tutto per consentirti una qualità di emissione decisamente superiore allo standard

DB Elettronica S.P.A.
Telecomunicazioni
35027 Noventa Padovana PD
Via Magellano, 18
Tel. 049-628594-628914
Telex 430391 DBE I



NE-820 DX prodotto da **National** per **NOVEL**

Ricetrasmittitore HF-SSB/CW 100W

- Copertura completa di tutte le nuove bande Warc, da 160 a 10 metri.
- 3 step di sintonia 1 KHz/100 Hz/25 Hz
- "Auto - Watch" (Sintonia autoregolante programmabile).
- Doppia alimentazione: 220 V c.a. entrocontenuta di tipo switching /12 V c.c.
- Completamente a stato solido. Non vi è necessità di accordare lo stadio finale.
- Circuito di regolazione IF per la diminuzione delle interferenze (IF Shift).
- "Mic Compressor" di serie.
- Tutti i comandi di regolazione disponibili esternamente (anche i meno usati).



NOVEL
novità elettroniche

Via Cuneo 3 - 20149 Milano - Tel. 02.433817-4981022 - Telex 314465 NEAC I

EDITORE
edizioni CD s.n.c.

DIRETTORE RESPONSABILE
Giorgio Totti

REDAZIONE, AMMINISTRAZIONE,
ABBONAMENTI, PUBBLICITÀ
40121 Bologna - via Cesare Boldrini 22
(051) 552706-551202

Registrazione tribunale di Bologna n.
3330 del 4/3/1968. Diritti riproduzioni
traduzioni riservati a termine di legge
iscritta al Reg. Naz. Stampa di cui alla
legge n. 416 art. 11 del 5/8/81 col n.
00653 vol. 7 foglio 417 in data 18/12/82.
Spedizione in abbonamento postale -
gruppo III
Pubblicità inferiore al 70%

DISTRIBUZIONE PER L'ITALIA
SODIP - 20125 Milano - via Zuretti 25
Tel. (02) 6967

DISTRIBUZIONE PER L'ESTERO
Messaggerie Internazionali
via Calabria 23
20090 Fissonaco di Pieve E. - Milano

Cambio indirizzo L. 1.000 in francobolli
Manoscritti, disegni, fotografie, anche se
non pubblicati, non si restituiscono.

ABBONAMENTO
Italia annuo L. 30.000 (nuovi)
L. 29.000 (rinnovi)

ABBONAMENTO ESTERO L. 37.000
Mandat de Poste International
Postanweisung Für das Ausland
payable à / zahlbar an
edizioni CD - 40121 Bologna
via Boldrini 22 - Italia

ARRETRATI L. 2.500 cadauno
Raccoglitori per annate L. 8.000 (abbonati
L. 7.200) + L. 2.000 spese spedizione.

STAMPA - FOTOCOMPOSIZIONE
FOTOLITO
Tipo-Lito LAME - Bologna
via Zanardi 506 - tel. (051) 376105

MODALITÀ DI PAGAMENTO: assegni
personali e circolari, vaglia postali, a
mezzo conto corrente postale 343400.
Per piccoli importi si possono inviare an-
che francobolli.

SOMMARIO

gennaio 1984

Gli Esperti rispondono	6
Indice degli Inserzionisti	6
Campagna abbonamenti 1984	7
Offerte e richieste	30
Modul per inserzione	33
Pagella del mese	34
Un personal computer in regalo	38
Sperimentare	
Io e il Computer	
Archivio elettronico con lo Spectrum	
Calcolo del QRB	39
Divagazioni sul 555	
Di.P. Game	44
Il "sanfilista"	
Contatore digitale di frequenza	49
"Beep" di fine chiamata per apparecchi CB	54
Miniconvertitore per FM	56
Il rumore: un nemico o un amico?	
Quiz diabolico	58
Indice analitico 1983	65
Silicon Valley	
2 metri che passione! - numero due	73
Autorizzato al decollo	80
Alfa Orionis	82
Santiago 9+	
105esima routine	
ROMPICAX con vincitori	
Mixer in tutte le salse	90
Il chimico e l'elettrone	98
Doppia traccia	
lato A	
lato B	102
2 · QX = 4	106
Radioamatori e computer	108

Gli esperti rispondono

Qualche Rivista si sforza di spiegare che è una novità che un tecnico risponda al telefono ai suoi Lettori. I nostri Collaboratori da venti anni rispondono per telefono e per lettera, e questa non è una novità per i privilegiati Lettori delle riviste CQ elettronica e XELECTRON.

Questi sono alcuni dei nostri Collaboratori che sono lieti di ricevere telefonate dai loro Lettori:

n. telefono	Persona	orari e giorni preferiti
081/8622688	V. AMARANTE	ore 7÷8,30 o 14÷15
071/659732	V. CARBONI	ore 21÷22
055/664079	G. CHELAZZI	tutti i giorni dalle 19 alle 23
06/6240409	R. GALLETTI	sabato e domenica dalle 17 alle 21,30
02/2871393	A. GALLIENA	ore 21÷22
0541/932072	M. MAZZOTTI	verso le 20, tutti i giorni
06/6289132	M. MINOTTI	tutte le sere dei giorni lavorativi, 20÷22
011/9651742	D. PALUDO	da lunedì a venerdì, 19÷20
081/8716073	A. UGLIANO	tutte le sere tra le 20 e le 22
081/934919	G. ZÁMBOLI	tutte le sere dalle 20 alle 21,30
0382/86487	G. ZELLA	tutte le sere dalle 21 alle 22

G. BECATTINI - inoltrare corrispondenza a CQ elettronica

S. MUSANTE - inoltrare corrispondenza a CQ elettronica

G. PISANO - via dei Sessanta 7/5 - 16152 CORNIGLIANO (GE)

Siate, come sempre, civili e rispettosi della "privacy" di questi amici, evitando di telefonare in orari diversi da quelli indicati.

Interpellateli solo sugli argomenti che essi trattano abitualmente sulla Rivista: non possono essere onniscienti!

GRAZIE

indice degli inserzionisti:

di questo numero

NOMINATIVO	PAGINA
A & A Telecomunicazioni	29
ATES LAB	125
BREMI elettronica	27
C B M	124
C.C.E.	31
CED	29
COREL	10-11
CRESPI elettronica	23
C. T. E. international	1-135 (copertina)
C.T.E. international	117
D B elett. telecom.	3 (copertina)
D B elett. telecom.	126-127
D.E.R.I.C.A. importex	22
DIGITEK	15
DOLEATTO	28
E C O antenne	16
ELECTRO ELCO	136 (copertina)
ELECTRONIC SHOP	130
ELECTRONIC SYSTEMS	12-13
ELETRONICA ENNE	53
ELTE	26
E L T elettronica	23-122
EMAX	26
ESSE 3	26
EUROSYSTEMS elettronica	131
G.B.C. italiana	25
G.T. Elettronica	14
ITALSTRUMENTI	116
LA.CE.	134 (copertina)
LANZONI	36
LARIR international	7
MARCUCCI	18-19-118-119-120
MAS CAR	24
MELCHIONI	2 (copertina)
MICROSET	129
MOSTRA BOLOGNA	79
MOSTRA L'AQUILA	17
M P	128
NOVAELETRONICA	24
NOV-EL	4 (copertina)
RADIOELETRONICA LUCCA	21
RADIO RICAMBI	28
R M S international	123
R U C elettronica	121
SIRTEL	133 (copertina)
STEREO FLASH	35
UNI-SET	20
WABCO	31
ZETAGI	132

EDIZIONI CD

8-9-72-89

Heathkit®

COMPUTER METEOROLOGICO MOD. ID-4001

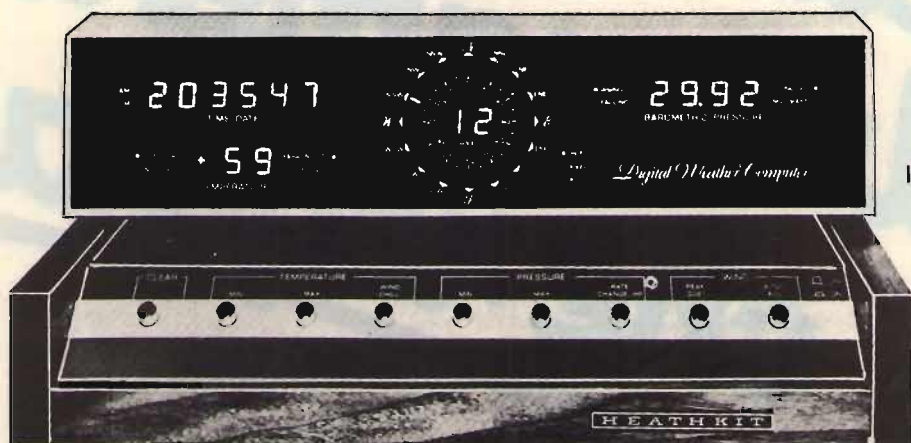

ID-4001

- Indica, immagazzina e riporta la temperatura interna ed esterna
- Indica la direzione e la velocità del vento
- Mostra gli importanti cambiamenti nella pressione barometrica

SPECIFICAZIONI

OROLOGIO DIGITALE/CALENDARIO 4 ANNI - Display: a 6 cifre, con formato a 12 o 24 ore per l'ora, a 4 cifre per la data; indicatore AM-PM per il formato a 12 ore. **Precisione dell'ora:** determinata dalla precisione della rete CA; nessun errore accumulativo. **Comandi sul pannello posteriore:** Partenza/arresto orologio; Avanzamento mese/ora; Avanzamento giorno/minuto; Avanzamento 10 minuti; Tenuta ora/data; Formato 12/24 ore.

VETTORE VENTO - Display: 2 cifre significative; indicatori separati identificano M/ora, km/ora o nodi. **Memoria:** Data, ora e ampiezza del massimo colpo di vento. **Precisione:** $\pm 5\%$ o meglio. **Comandi sul pannello frontale:** selettore per memoria colpo di picco e media del vento. **Comandi sul pannello posteriore:** Selettore M/ora, km/ora o nodi. **Display della direzione:** Uno dei 16 indicatori predisposto in una rosa dei venti ed angoli radiali. **Precisione:** $\pm 11.25^\circ$.

TERMOMETRO - Display: Lettura a 2 cifre e mezza con segno + e - e indicatori interno/esterno e

Fahrenheit/Centigradi. **Gamma di temperatura:** da -40° a $+70^\circ\text{C}$; da -40° a $+158^\circ\text{F}$. **Precisione** $\pm 1^\circ$ sulle letture in centigradi; $\pm 2^\circ$ sulle letture in Fahrenheit. **Comandi sul pannello frontale:** Raffreddamento del vento, temp. min. e temp. max. **Comandi sul pannello posteriore:** Selettore gradi centigradi o Fahrenheit, tenuta della visualizzazione interno-esterno.

BAROMETRO - Display: lettura a 4 cifre. Indicatori separati per salita e caduta e per pollici di mercurio e millibar. **Gamme di pressione:** da 28,00 a 32,00 in Hg (pollici di mercurio); da 981,9 a 1050 millibar. **Precisione:** $\pm 0,075$ in Hg, più $\pm 0,01$ in Hg/ $^\circ\text{C}$. **Memoria:** ora, data e grandezza della pressione minima e massima. **Comandi sul pannello frontale:** Pressione min. e max; tasso di cambiamento per ora. **Comandi sul pannello posteriore:** Selettore pollici di mercurio/millibar. **Limiti di temperatura:** complesso esterno, da -40° a $+70^\circ\text{C}$, apparecchio interno, da $+10^\circ$ a $+35^\circ\text{C}$. **Alimentazione:** 220 V, 50 Hz. Possibilità di collegamento con batteria esterna. **Dimensioni:** 406 (L) x 184 (A) x 152 (P) mm.

LARIB

INTERNATIONAL s.r.l. ■ AGENTI GENERALI PER L'ITALIA

20129 MILANO - VIALE PREMUDA, 38/A - TEL. 795.762 - 795.763 - 780.730

La
campagna
abbonamenti
che regala.

CQ
elettronica
1984

Campagna abbonamenti '84 valida fino al 31/3/1984

L.30000
12 numeri di

CC elettronica

più **XELECTRON** in omaggio

rinnovi L.29000

Risparmi

su eventuali aumenti del
prezzo di copertina.

Ricevi subito in regalo

1 utilissima cassetta porta-tutto (di-
mensioni cm. 31 x 13 x h 15), dove
potrai riporre microprocessori, transi-
stori, circuiti integrati, resistenze, diodi,
pinze, viti ecc. + 1 set completo di 6 cac-
ciaviti di
diverse dimensioni.

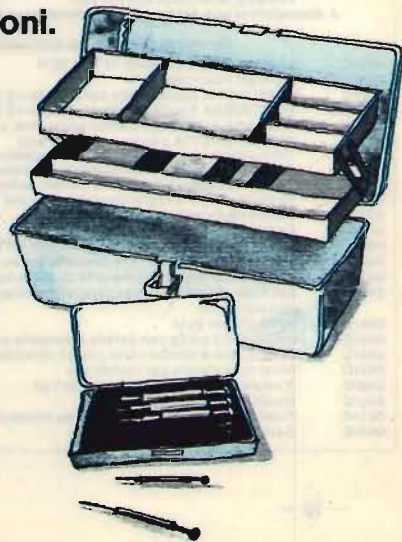

o in alternativa

1 libro a tua scelta della collana
"I LIBRI DELL'ELETTRONICA"

MODALITÀ DI PAGAMENTO

Il pagamento potrà essere effettuato a mezzo:
C/C postale intestato a "EDIZIONI CD" n. 343400 -
assegno proprio o circolare - vaglia postale.

Scrivete sul modulo di contocorrente o nella lettera
allegata, che tipo di regalo avete scelto.



MATERIALE ELETTRONICO Elettromeccanico
Via Zurigo, 12/2 c
20147 MILANO - Tel. 02/41.56.938

Articolo	Descrizione	Prezzo
	CONVERTITORI DA C.C. A C.A. ONDA QUADRA 50 Hz	
01/C	ING. 12 Vcc opp. 24 Vcc usc. 220 Vac 100 VA	129.800
02/C	ING. 24 Vcc usc. 220 Vac 1000 VA	944.000
	GRUPPI DI CONTINUITÀ ONDA QUADRA 50 Hz	
03/C	ING. 12 Vcc opp. 24 Vcc usc. 220 Vac 450 VA	469.400
	CONVERTITORE STATICO D'EMERGENZA 220 Vac SERIE MINI-UPS SINUSOIDALE	
03/1/C	500 VA 510x410x1000 mm	2.420.000
03/2/C	1000 VA 1400x500x1000 mm	3.270.000
03/3/C	2000 VA 1400x500x1000 mm	4.840.000
	1 prezzi si intendono batterie escluse restando a disposizione potenze intermedie e anche superiori.	
	STABILIZZATORI DI TENSIONE SINUSOIDALI MAGNETO-ELETTRONICI	
08/1/C	Stabilizzatore (Surplus) 500 W ING. 190÷240 V uscita 240 V ± 1%	200.000
08/2/C	Stabilizzatore (Surplus) 1000 W ING. 190÷250 V uscita 240 V ± 1% Abbiamo a disposizione potenze superiori	350.000
	MOTOGENERATORI A BENZINA	
09/C	MG 1200 VA 220 Vac 12/24 Vcc 20 A	849.800
010/C	MG 3500 VA 220 Vac 12/24 Vcc 35 A	1.392.400
	BATTERIE NI-Cd CILINDRICHE IN OFFERTA SPECIALE	
014/C	TORCETTA 1200 mAh 1,25 (1,5) Vcc Ø 23xH43	2.350
015/C	TORCIA 3500 mAh 1,25 (1,5) Vcc Ø 32,4xH60	5.300
018/C	TORCIONE 5500 mAh 1,25 (1,5) Vcc Ø 33,4xH88,4	9.400
016/1/C	STILO 450 mAh Ø 10xH45	1.500
	PREZZO SPECIALE Sconto 10% per 10 pezzi	
016/2/C	48 PILE STILO al carbone Ø 10xH45	11.300
018/3/C	PORTAPILE per 2 stilo	550
	BATTERIE NI-Cd IN MONOBLOCCO IN OFFERTA SPECIALE	
021/C	Tipo MB35 2,5-3,5-6-9,5-12,5 Vcc 3,5 Ah 80x130x185 mm	41.300
022/C	Tipo MB55 2,5-3,5-6-9,5-12,5 Vcc 5,5 Ah 80x130x185 mm	46.000
023/C	RICARICATORE (connebbile con la batteria) da 24 fino a 600 mA ricarica	47.200
024/C	BATTERIA 5,5 Ah (come MB55) + ricaricatore in contenitore metallico, gruppo d'emergenza in c.c.	96.700
	BATTERIE PIOMBO ERMETICO SONNENSCHIN Tipo A200 realizzate per uso ciclico pesante e tampono	
025/C	6 Vcc 3Ah 134x34x60 mm	39.500
026/C	12 Vcc 63Ah 353x175x190 mm	298.500
	Tipo A300 realizzate per uso di riserva in parallelo	
027/C	6 Vcc 1 Ah 51x42x50 mm	19.700
028/C	12 Vcc 9,5Ah 151x91x94 mm	83.400
	PREZZO SPECIALE Sconto 20%	
	A disposizione una vasta gamma di tensioni e capacità intermedie	
	UN REGALO PER OGNI OCCASIONE	
029/C	FARO al quarzo per auto 12 Vcc 50 W	18.900
029/1/C	SPOTEK ricaricabile 4 W	18.500
030/C	PLAFONIERA fluorescente per rotolite 12 Vcc 8 W	20.100
030/1/C	PLAFONIERA fluorescente per rotolite 12 Vcc 2x8 W	24.800
031/C	LAMPADA 3 usi (neon-bianco-arancione) a pile 6 W	19.500
032/C	MINISVEGLIETTA con supporto per auto	23.800
033/C	OROLOGIO cilindro, 5 funzioni con catenina	23.800
034/C	OROLOGIO da polso uomo-donna 6 funzioni in acciaio	17.100
035/C	PENNA orologio, 5 funzioni in acciaio satinato	28.300
036/C	Radio-Orologio-Sveglia-Calcolatrice a pile	76.700
037/C	Radiosveglia antiback-out a corrente	50.700
038/C	Calcolatrice tascabile extra pialta	16.500
039/C	LETTORE di cassette stereo sette con cuffia	99.500
040/C	Radio FM in contenitore di cassette stereo 7	38.000
041/C	Calcolatrice digitale stampante su carta tascabile	69.500
043/C	Set Auto (estintore-lucida crusco-antiappannante-riparagomme)	19.800
044/C	Antifurto per auto	20.100
045/C	ANTIFURTO porta con catena e suoneria a pile	19.900
046/C	Derattizzatore elimina i topi con gli ultrasuoni	86.800
047/C	Mixer miscelatore per cocktail pile	23.600
046/C	Rivelatore di banconote false 220 Vac	26.300
049/C	Sensor Gas Allarme 220 Vac	23.800
051/C	Telefono a tasti con memoria linea modernissima	118.000
053/C	Caricabatterie per auto	22.400

FINO AD ESURIMENTO MATERIALE OLIVETTI		
054/C	Perforatore PN20	177.000
055/C	Letto LN20	177.000
057/C	Unità Cassette CTU5410	136.000
058/1/C	Stampante PR2830 (RS232) con manuale	885.000
059/1/C	Stampante PR505 con manuale	649.000
063/1/C	Mechanica Floppy	296.000
063/2/C	Doppio Floppy FDU621 8"	649.000
VENTOLE		
064/C	Blower 220 Vac 10 W reversibile Ø 120 mm	11.800
065/C	Assiale V1 115 opp. 220 Vac 10÷15 W 120x120x38 mm	18.300
066/C	Papst 115 opp. 220 Vac 28 W 113x113x50 mm	20.650
067/C	Rete Salvadita (per i tre modelli su descritti)	2.400
068/C	Aerex 86 127-220 Vac 31 W Ø 180x90 mm	24.800
069/C	Feather 115 opp. 220 Vac 20 W Ø 179x62 mm	16.500
070/C	Spiral Turbo Simplex 115 opp. 220 Vac Ø 250x1136 mm	41.300
071/C	Spiral Turbo Duplex 115 opp. 220 Vac Ø 250x230 mm	88.500
072/C	Chiocciola doppia in metallo 115 opp. 220 Vac 150 W	29.500
073/C	Chiocciola 55 220 Vac 14 W 93x102x88 mm	14.300
074/C	Chiocciola 70 220 Vac 24 W 120x117x103 mm	17.800
075/C	Chiocciola 100 220 Vac 51 W 167x192x170 mm	38.700
076/C	Tangenziale VT 60-90 220 Vac 18 W 152x90x100 mm	16.900
077/C	Tangenziale VT 60-180 220 Vac 19 W 250x90x100 mm	19.700
078/C	Tangenziale VT 60-270 220 Vac 27 W 345x90x100 mm	26.700
MOTORI		
080/C	Passo Passo 4 fasi 1,3 A per fase 200 passi/giro	29.500
081/C	Scheda per detto motore	35.400
082/C	Passo passo 3 fasi con centro Stella e albero filettato	15.300
083/C	Scheda per detto motore	35.400
084/C	Motore Tondo 220 Vac 40 W Ø 61x23 albero Ø 6x237	5.900
084/1/C	Motoriduttore Revers 13÷26 gir/min. 12÷24 Vcc 15 W	21.250
085/C	Motoriduttori 220 Vac 1,5-6,5-22-50 gir/min. (a scelta)	27.500
086/C	Motoriduttori oscillatore 60° 220 Vac 10 R.P.M. con folle	11.800
087/1/C	Motore in C.C. 12÷24 Vcc professionale Rever Ø50x70 albero Ø 5 giri.5.000	14.160
087/2/C	Motore 220 Vac 30 VA	2.400
088/C	Generatore 12 Vcc a 1700 RPM. Ø 30x39 mm VA 10	9.400
089/C	Regolatore di velocità fino a 250 Vac 80 VA	2.950
089/1/C	Regolatori di luce	8.500
089/2/C	Motore a collettore superprofessionale 12÷24 Vcc 0,5 A Ø 55x90 albero Ø 5	18.520
089/3/C	Motoriduttore Ex-Computer Motoriduttore di potenza Ex Computer 100 VA Reversibile giri 43 al minuto. Possibilità di alimentazione 100÷125 Vac lavoro continuo 220 Vac Lav. alterno 50% 5 min./per 220 Vac. lav. continuo serve un trasformatore 220/115 V 120 VA	35.400
089/4/C	Motoriduttore come sopra ma 83 giri minuto	35.400
089/5/C	Trasformatore per motoriduttore 220/115 Vac 120 VA	10.000
CONFEZIONI RISPARMIO		
090/C	100 Integrati DTL misti nuovi	5.900
091/C	500 Resistenze 1/4÷1/2 W 10÷20%	4.700
092/C	500 Resistenze 1/8÷1/4÷1 W 5%	6.500
093/C	150 Resistenze di precisione 1/8 W + 2 W 0,5÷2%	6.900
094/C	100 Resistenze 0,5÷5 W 5%÷10%	5.900
095/C	20 Reostati a filo variabili 10÷100 W	8.300
096/C	50 trimmer assortiti a grafite	4.500
097/C	20 Potenzimetri assortiti	3.500
098/C	100 Condensatori Elettronici 1÷4000 µF assortiti	5.900
099/C	10 Condensatori TV verticali attacco din elettronici	4.700
0100/C	5 Condensatori elettrolitici Prof. 85°	7.100
0101/C	100 Condensatori Mylar-Policarbonato Ass.	3.500
0102/C	200 Condensatori Polistirolo assortiti	2.950
0103/C	200 Condensatori ceramici assortiti	4.700
0104/C	100 Condensatori tantalio assortiti	5.900
0105/C	200 condensatori passanti tubetto di precisione	2.950
0106/C	10 Portalampada assortiti	3.600
0107/C	10 Microswitch 3-4 tipi	4.700
0108/C	10 Pulsantieri Radio-TV assortite	2.400
0109/C	10 Relè 6÷220 V assortiti	5.900
0110/C	10 interruttori termici magnetici 0,1-10 A	6.900
0110/1/C	50 Compensatori variabili da 4/30 pF opp B/60 pF	7.100
0111/C	10 SCR misti filettati grossi	5.900
0112/C	4 SCR filettati oltre 100 A	17.700
0112/C	10 Diodi misti filettati grossi	5.900
0112/C	4 Diodi filettati oltre 100 A	17.700
0113/C	100 Diodi rettificatori in vetro piccoli	3.600
0114/C	Pacco 5 kg mat. elettromeccanico (intrr. cond. schede)	5.900
0115/C	Pacco 1 kg spezioni filo collegamento	2.100
0116/C	Pacco misto componenti attivi-passivi	11.800
0117/C	Pacco filo Teflon 100 m	7.100
0118/C	Pacco schede con integrati Tipo D	10.300
0119/C	Pacco schede con transistori Tipo B	9.200
0120/C	Pacco schede con nuclei Tipo A	7.200
0121/C	Pacco schede miste Tipo C	8.300
MATERIALE VARIO		
0122/C	Borsa porta utensili 3 scomparti	60.200
0123/C	Borsa porta utensili 4 scomparti	72.850
0124/C	Contenitori per borsa porta utensili	1.200
0125/C	Provatransistors	16.550
0126/C	Cassa acustica 20 W 1 via	12.150
0126/1/C	Altoparlanti per TV 180x110 4÷5 Ω	6.900
0126/2/C	Altoparlanti per TV 130x75 16 Ω	2.950
0126/3/C	Altoparlanti radio 90x60 8 Ω	2.400

0127/C	Stagno 60/40 Rocchetto da 1 kg Ø 1 mm	20.100	0153/1/C	Inverter rotante ing. 24 Vcc uscita 220 Vcc 20 W è proibito usarlo per la pesca	23.600
0128/C	Sonda per oscilloscopio 1-1	23.800	0154/C	Trasformatore ing. 220 V usc. 220 V 100 V 400 VA	38.000
0130/C	Sonda per oscilloscopio 1-10	40.100	0155/C	SCR 25 V, 80 A	7.200
0131/C	Alimentatore regolabile 1,8+14 Vcc Stab. 4 A	41.300	0155/1/C	Diode 200 V 40 A	1.400
0132/C	Commutatori 1 via 12 posizioni 15 A	2.100	0156/C	Diode 50 V 12 A	350
0133/C	Commutatori 2 vie 2 posizioni-pulsante 2 A	450	0157/C	SCR 25 V 110 A	8.300
0134/C	Elettromagnete 30+50 Vcc Perno 6x3 Corsa 10	1.350	0157/C	SCR 250 V 80 A	10.300
0134/1/C	Elettromagnete 30+50 Vcc Perno 8x4 Corsa 13	1.350	0157/C	SCR 300 V 110 A	12.400
0134/2/C	Elettromagnete 12+24 Vcc Perno Ø 9 Corsa 15	1.500	0158/C	SCR 800 V 300 A	25.700
0135/C	Pastiglia termostatica apre a 90° 400 V 2 A	690	0159/C	Microswitch fino a 15 A	600
0136/C	Pastiglia termostatica chiude a 70° 400 V 2 A	1.200	0160/C	Microswitch piccoli 1 A	950
0137/C	Pastiglia termostatica chiude a 70° con pulsante	3.500	0161/C	Testina per registratore mono	1.200
0138/C	Compensatore variabile a mica 20+200 pF	150	0162/C	Contametri per nastro magnetico 4 cifre	2.100
0139/C	Compensatore variabile ceramico 7+37 pF	200	0163/C	Display catodo comune	2.150
0140/C	Connettore per scheda 22 cont. dorato	1.050	0164/C	Presse punto linea da pannello	350
0141/C	Connettore per scheda 31+31 cont. dorato	1.750	0165/C	Meccanica stereo 7 preamplificata con tasti e strumento	41.300
0142/C	Guida per scheda da 70 mm	250	0166/C	Tastiera alfanumerica Ex-Computer con decodifica COD. ASCII II da incastro con telaio d'appoggio e mascherina con schemi	25.980
0143/C	Guida per scheda da 150 mm	300	0167/C	Ponte Diode 20+25 A oltre 200 V	2.380
0143/1/C	Nastro adesivo grigio 50 m 12 mm	1.800	0168/C	Telefono da campo militare con generatore DMK, VI	17.700
0144/C	Contraversi decimali H 53 mm	2.100	0169/C	Ricetrasmittitore-Militare 20-27,9 MC composto da RT603 + RX604 + RAX telaio con collegamenti dinamotor 24 Vcc + schemi RT	129.800
0145/C	Numeratore telefonico con blocco elettr.	3.800	0169/1/C	Relè da circuito 12 V 1 SC 2 A	2.150
0146/C	Cavo Rx 4 poli più schermo a spirale 2 m	4.700	0170/C	RELÈ statico Alim. 3=30 Vcc 1 scambio 10 A	5.800
0147/C	Dissipatori per trans. 130x60x30 mm	1.200	0171/C	RELÈ statico Alim. 3=30 Vcc 1 scambio 15 A	7.080
0147/C	Trimmer 10 giri 10 kΩ	1.200	0172/C	RELÈ statico Alim. 3=30 Vcc 1 scambio 25 A	8.280
0148/C	Trimmer 10 giri 100 kΩ	1.200			
0151/C	Variac da Banco ing. 220 Vac usc. 0+15 Vac 2,5 A	10.300			
0152/C	Trasformatore ing. 220 Vac usc. 6+6 V 25 A	30.800			
0152/1/C	Trasformatore 12+12 o 18+18 V/220 V 300 mA	2.850			
0152/2/C	Inverter rotante ing. 12 Vcc uscita 625 Vcc 140 W	35.400			



Art. 0541



Art. 0542



Art. 0543

COMPUTER: COMPLETA IL TUO SISTEMA!

Solo pochi pezzi per pochi professionisti

0541	Monitor terminale OLIVETTI TES601, schermo da 12" a fosfori verdi tastiera con 94 tasti, due driver per floppy da 5", il tutto in un unico contenitore a 220 V	944.000
0542	Terminale OLIVETTI TVC077, monitor orientabile con schermo da 9" a fosfori verdi, 220 V, completo di tastiera con 69 tasti	590.000
0543	Stampante periferica OLIVETTI PR505 tipo "MARGHERITA" 100 raggi di stampa, 128+225 caratteri per riga con spaziatura proporzionale 55 caratteri al secondo, 220 V, completa di manuale	649.000
0544/0545	Driver OLIVETTI FDU621, la macchina funziona con floppy da 8 pollici a 220 V. Facile applicazione ad ogni tipo di sistema. Può essere fornita singola oppure doppia (già cablata)	FLOPPY SINGOLO 330.000 FLOPPY DOPPIO 649.000
0546	Registratore di nastro magnetico in cassetta OLIVETTI CTU vero gioiello di meccanica con tre motori controllati elettronicamente il tutto in un elegante contenitore	200.600

Art. 0544/0545

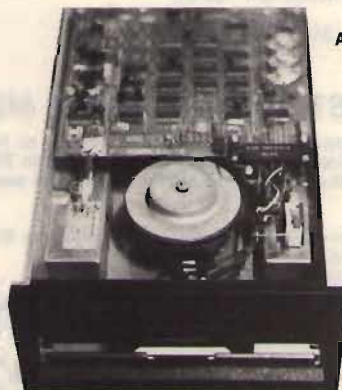

Art. 0546



COREL

MILANO

MODALITÀ:

Pagamento in contrassegno. Per spedizioni superiori alle Lire 50.000 anticipo +30% arrotondato all'ordine. Spese di trasporto tariffe postali e imballo a carico del destinatario. Per elevazione della fattura. Sigg. Clienti devono comunicare per iscritto il codice fiscale al momento dell'ordinazione. Non disponiamo di catalogo generale. Si accettano ordini telefonici inferiori a L. 50.000 IVA inclusa.

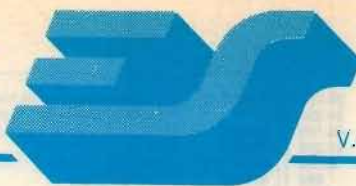

MOD. 12600 E 24800 SUPERHURRICANE

Amplificatori Lineari Larga Banda 2÷30 MHz.
Sistemi di emissione AM, FM, SSB, CW
Protezione automatica contro il R.O.S.
Corredati di comando a 4 posizioni per l'uscita di potenza
Classe di lavoro AB in PUSH-PULL
Dimensioni 20,5x27,5xh. 9 cm. Peso 3,2 Kg.

12600: Input 1÷25 watts AM (eff.) 2÷50 watts SSB (PeP)
Output 25÷400 watts AM (eff.) 30÷800 watts SSB (Pep)
Alimentazione 11÷16 Vcc 38 Amp. max.

24800: Input 1÷25 watts AM (eff.) 2÷50 watts SSB (PeP)
Output 25÷600 watts AM (eff.) 50÷1200 watts SSB (PeP)
Alimentazione 24÷30 Vcc 35 Amp. max.



MOD. B 600 HUNTER/II

Amplificatore lineare completamente allo stato solido;
non ha bisogno di essere accordato.
Alimentazione 220 Volts Ca
Frequenze coperte 2÷30 MHz
Input 1÷15 watts AM (eff.) 2÷30 watts SSB (Pep)
Output 600 watts AM (eff.) 1200 watts SSB (PeP)
Ventilazione forzata
Corredato di comando a 4 posizioni di potenza
Protezione da eccessivo R.O.S. in antenna

Preamplificatore di ricezione regolabile o disinseribile:
Frequenze coperte 25÷30 Mhz.
Guadagno in ricezione 0÷25 dB

Dimensioni L. 35xP. 28xh. 16 cm.



SUPERSTAR 360 11-40/45 METRI

Rice-Trasmittitore che opera su due gamme di frequenza. Dotato di CLARIFIER doppio comando: COARSE 10 KHz in TX e RX; FINE 1,8 KHz in RX. Permette di esplorare tutto il canale e di essere sempre centrati in frequenza.

OPTIONAL:

- 1) Frequenzimetro programmabile con lettura in RX e TX su bande 11 e 40/45 metri.
- 2) Amplificatore Lineare 2÷30 MHz 200 W eff.

Gamme di frequenza: 11 metri 26515÷27855 MHz
40/45 metri 5835÷7175 MHz

Potenza di uscita: 11 metri 7 watts eff. (AM)
15 watts eff. (FM)
36 watts PeP (SSB-CW)
40/45 metri 10 watts eff. (AM)
10 watts eff. (FM)
36 watts PeP (SSB-CW)



PRESIDENT-JACKSON 11-40/45 METRI

Rice-Trasmittitore che opera su due gamme di frequenza. Dotato di CLARIFIER doppio comando: COARSE 10 KHz in TX e RX; FINE 1,8 KHz in RX. Permette di esplorare tutto il canale e di essere sempre centrati in frequenza.

OPTIONAL:

- 1) Frequenzimetro programmabile con lettura in RX e TX su bande 11 e 40/45 metri.
- 2) Amplificatore Lineare 2÷30 MHz 200 W eff.

Gamme di frequenza: 11 metri 26065÷28315 MHz
40/45 metri 5385÷7635 MHz

Potenza in uscita: 11 metri 10 watts eff. (AM-FM)
21 watts eff. (SSB)
40/45 metri 10 watts eff. (AM-FM)
36 watts PeP (SSB)





TRANSVERTER MONOBANDA LB1

TRANSVERTER TRIBANDA LB3



Caratteristiche tecniche mod. LB1

Alimentazione	11÷15 Volts
Potenza uscita AM	8 watts eff.
Potenza uscita SSB	25 watts PeP
Potenza input AM	1÷6 watts eff.
Potenza input SSB	2÷20 watts PeP
Assorbimento	4,5 Amp. max.
Sensibilità	0,1 µV.
Gamma di frequenza	11÷40-45 metri
Ritardo SSB automatico.	

Caratteristiche tecniche mod. LB3

Alimentazione	11÷15 Volts
Potenza uscita AM	8 watts eff.
Potenza uscita SSB	25 watts PeP
Potenza input AM	1÷6 watts eff.
Potenza input SSB	2÷20 watts PeP
Assorbimento	4,5 Amp. max.
Sensibilità	0,1 µV.
Gamma di frequenza	11÷20-23 metri
	11÷40-45 metri
	11÷80-88 metri

Caratteristiche tecniche mod. 12100

Amplificatore Lineare Banda 25÷30 MHz.
 Ingresso 1÷6 watts AM, 2÷15 watts SSB
 Uscita 20÷90 watts AM, 20÷180 watts SSB
 Sistemi di emissione: AM, FM, SSB, CW
 Alimentazione 11÷15 Vcc 15 Amp. max.
 Classe di lavoro AB
 Reiezione armoniche: 30 dB su 50 Ohm resistivi
 Dimensioni: 9,5x16x7 cm.

MOD. 12100



Caratteristiche tecniche mod. 12300

Amplificatore Lineare Larga Banda 2÷30 MHz.
 Ingresso 1÷10 watts AM, 2÷20 watts SSB
 Uscita 10÷200 watts AM, 20÷400 watts SSB
 Sistemi di emissione AM, FM, SSB, CW da 2÷30 MHz.
 Alimentazione 12÷15 Vcc 25 Amp. max.
 Corredato di comando per uscita a metà potenza
 Classe di lavoro AB in PUSH-PULL
 Reiezione armoniche 40 dB su 50 Ohm resistivi
 Dimensioni: 11,5x20x9 cm.

MOD. 12300

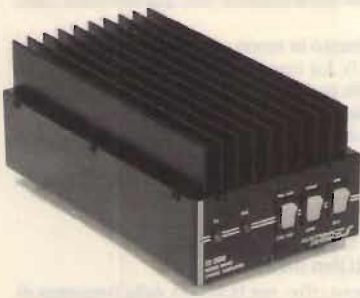

Caratteristiche tecniche mod. 24100

Amplificatore Lineare Banda 25÷30 MHz.
 Ingresso 1÷6 watts AM 2÷15 watts SSB
 Uscita 20÷100 watts AM, 20÷200 watts SSB
 Sistemi di emissione: AM, FM, SSB, CW
 Alimentazione 20÷28 Vcc 12 Amp. max.
 Classe di lavoro AB
 Reiezione armoniche: 30 dB su 50 Ohm resistivi
 Dimensioni: 9,5x16x7 cm.

MOD. 24100



Caratteristiche tecniche mod. 24600

Amplificatore Lineare Larga Banda 2÷30 MHz.
 Ingresso 1÷10 watts AM, 2÷20 watts SSB
 Uscita 10÷250 watts AM, 20÷500 watts SSB
 Sistemi di emissione: AM, FM, SSB, CW da 2 a 30 MHz.
 Alimentazione 20÷30 Vcc 20 Amp. max.
 Corredato di comando per uscita a metà potenza
 Classe di lavoro AB in PUSH-PULL
 Reiezione armoniche 40 dB su 50 Ohm resistivi
 Dimensioni: 11,5x20x9 cm.

MOD. 24600



GTR 20 CF

TRASMETTITORE FM PROGRAMMABILE



INFORMAZIONI GENERALI

È un trasmettitore con oscillatore controllato in tensione, direttamente alla frequenza di trasmissione e stabilizzato con comparazione di fase per confronto con riferimento quarzato realizzato con tecniche «THIN FILM», mediante divisione di frequenza con programma «BCD», completo a 9.

Questa particolarità consente un rapido cambiamento della frequenza di trasmissione senza la sostituzione del quarzo, in quanto è sufficiente riformare il programma per ottenere la nuova frequenza desiderata.

Una semplice, ma sofisticata, circuitazione di bassa frequenza assicura una qualità e definizione sonora assolutamente non quantificabile dalle norme più restrittive.

La BF incorpora nel funzionamento in mono, un limitatore automatico della deviazione in frequenza (1). La stessa esigenza di qualità è stata rispettata nella progettazione della parte RF, ottenendo risultati tali da garantire una elevata soppressione delle spurie e delle armoniche.

La protezione contro qualsiasi condizione di sovraccarico, evita danni in caso di errate installazioni o manovre accidentali.

Una serie di strumenti e di comandi, sul frontale dell'apparecchio, ne semplifica l'uso:

- Indicatore di deviazione
- Preenfasi 50 microsecondi o lineare (stereo)
- Ingresso standard 2 Vpp/5 KOhm (0dB)
- Frequenzimetro digitale, quattro cifre, per la lettura della frequenza di uscita
- Indicatore di «oscillatore agganciato»
- Indicatore di apparato «in blocco»
- Wattmetro di uscita RF con relativo comando di lettura potenza diretta e riflessa
- Regolatore di potenza da 0 a 25 W
- Comando di sintonia predisposto per il nostro ricevitore mod. RXFM nel caso di utilizzazione quale ponte radio.

La realizzazione è eseguita con criteri professionali: componenti di classe elevata, largo impiego di condensatori e resistenze di precisione, semiconduttori selezionati a test termici prima e dopo il montaggio. Mobile tre unità, rack standard 19" - Previsto per l'uso continuo 24/24 h.

È disponibile la versione in Banda "A" e/o "B" - FM (50 ÷ 70 MHz) per impiego trasferimento.

(1) OPZIONALE - Il modulo viene montato solo su richiesta.

CARATTERISTICHE TECNICHE

Frequenza A.C. di alimentazione	50 60 Hz
Tensione A.C. di alimentazione	220 V AC ± 10%
Consumo A.C.	Approx 110 VA
Connettore RF di uscita	Tipo N
Dimensioni pannello frontale	485 x 133mm
Dimensioni retro	423 x 350 x 124mm
Raffreddamento	Convezione
Campo di frequenza	87.5 - 108 MHz o 50 - 70 MHz
Potenza d'uscita	0 - 25 W
Soppressione delle armoniche	magg. di 80 dB
Soppressione delle spurie	magg. di 100 dB
Livello «Noise» in FM	magg. di 65 dB al 100% di Mod.
Livello di AM	-52 dB
Impedenza di uscita	50 Ohm
Variazione della frequenza (dopo 30 minuti)	± 800 Hz-A
Sensibilità BF	0 dBm (2 Vpp)
Impedenza ingresso BF	5 KOhm
Banda in lineare (BF)	650 KHz
Preenfasi	50 µs 05 dB
Distorsione BF A	minore di 0,1%
± 75 KHz di deviazione	
Peso	Kg 15



ROMA P.ZZA CINECITTÀ, 39 ☎ 744012/743982/TELEX 611206 SPEDIT 1

DIGITEK

HOBBY

Via Marmolada, 9/11 - 43058 SORBOLO (Parma)
Tel. 0521/69635 - Telex 531083

GGT 208



GGT 208

Caratteristiche tecniche:

Canali: 40
Lettura digitale
Frequenza operativa: da 26.965 a 27.405
Impedenza antenna: 50 Ohm
Potenza: 5 W
Modulazione in AM: 95%
Filtro esterno: DK 4027
Portatile di emergenza con antenna magnetica
Possibilità (Opzionali) di batterie a stilo

DK 40



DK 40

Caratteristiche tecniche:

Canali: 40
Lettura digitale
Frequenza operativa: da 26.965 a 27.405
Impedenza antenna: 50 Ohm
Potenza: 5 W
Modulazione in AM: 95%
Filtro esterno: DK 4027

Gli approvati della DIGITEK

APPARECCHIATURE
DIGITEK-DK

GP. 45 M.
6,500/6,800 MHz.

CARATTERISTICHE

Frequenza: 6,500/6,800 MHz.
Impedenza: 52 Ohm.
Potenza massima: 300 W.
R.O.S.: 1 : 1,3
Guadagno: 3 dB.
Lunghezza radiali: 2,90 m.
Resistenza vento: 120 Km/h.
Attacco cavo: connett. PL259
Materiale: Alluminio anticorrosal

SPECIFICATIONS

Frequency: 6,500/6,800 MHz.
Impedance: 52 Ohm.
Max input: 300 W.
S.W.R.: 1 : 1,3
Gain: 3 dB.
Radials length: 2,90 m.
Wind resistance: 120 Km/h.
Connector: PL 259
Material: anticorrosal aluminium

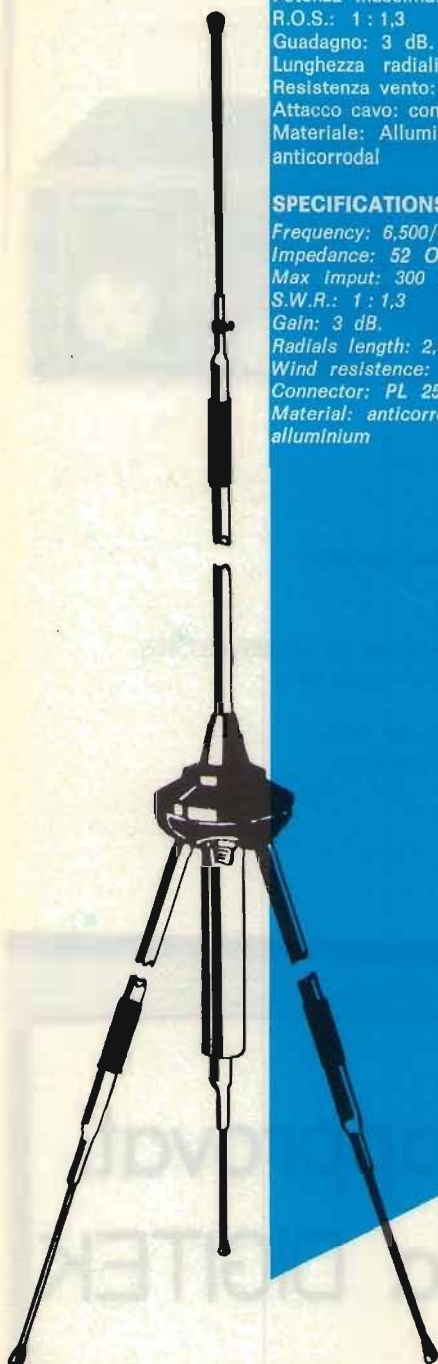

MOBILE ANTENNA
11/45 m.

CARATTERISTICHE

Frequency: 27 MHz.
Covered band: 200 ch.
Max power: 600 W. pep.
Impedance: 52 Ohm.
S.W.R.: 1 : 1,2
Fixing: on the ground
Inclination: adjust to 13 position
Length: 1720 mm.
Cable: 3 m. RG 58U.
Radiant element: glasfibre
Weight: 170 g.

SPECIFICATIONS

Frequency: 6,650 MHz.
Max power: 300 W. pep.
Impedance: 52 Ohm.
S.W.R.: 1 : 2
Fixing: on the ground
Inclination: adjust to 13 position
Length: 1800 mm.
Cable: 3 m. RG 58U.
Radiant element: glasfibre
Weight: 300 g.



ANTENNE PER:
TELEFONI -
CANCELLI -
RADIOCOMANDI

ECO

ANTENNE



una produzione completa di antenne, oltre 80 modelli per CB-OM-FM antenne per mobile da base, trappolate portatili, decametriche e a larga banda da 26 a 600 MHz

Fraz. Serravalle, 190
14100 ASTI (Italy)
Tel. (0141) 29.41.74 - 21.43.17

45 M.

Cataloghi e prezzi a richiesta - Spedizioni in tutta ITALIA.

a L'AQUILA
3-4 marzo 1984
6^a MOSTRA MERCATO
dell'ELETTRONICA

**Nei locali dell'Istituto Professionale di Stato
per l'Industria e l'Artigianato**

CONTRADA SIGNORINI - L'AQUILA

**Le Ditte interessate all'Esposizione e vendita
possono rivolgersi alla Segreteria dell'Istituto
dalle ore 9 alle ore 13,30.
Tel. (0862) 22.112 - 22.300**

Durante la Mostra opererà una stazione sui 144 e una sui 27 MHz

FT-757 GX



Il compatto e completo.

Compatto in quanto l'ingombro è compreso in 238 x 93 x 238 mm con peso minimo di 4.5 Kg; completo perchè la gamma operativa si estende lungo tutto lo spettro delle O.C.: 1.5 - 30 MHz (la frequenza più bassa del ricevitore è di 500 KHz). I requisiti per l'alimentazione: 13.4V con 19A per 100 W allo stadio finale, oppure CA mediante l'alimentatore a commutazione ultrapiatto esterno, lo rendono ideale per l'installazione fissa, veicolare, M/M, ecc. L'apparato non ha compromessi, dispone di tutti i circuiti e relativi controlli reperibili negli apparati più costosi e complessi. Le bande sono commutate ad incrementi di 1 MHz, inoltre con 2 VFO, ciascuno con propria memoria annessa, nonché con le 8 memorie a disposizione, è possibile operare tranquillamente in "Split Band", all'estremo alto oppure su quello basso dello spettro in quanto il concetto di banda è superato. La banda consiste, in tutto lo spettro HF a disposizione! C'è inoltre pure la possibilità della ricerca entro due memorie, entro tutta la gamma o parte di essa. L'apparato include i circuiti per l'AM, FM, SSB e CW, il manipolatore elettronico interno, il filtro stretto a 600 Hz, il calibratore, i controlli di banda passante nella media frequenza, il soppressore dei disturbi, il compressore di dinamica, ecc. Gli operatori in CW potranno usufruire del QSK e del filtro audio (racchiuso nel contenitore dell'altoparlante addizionale). I 3 µP interni espletano tutte le funzioni in modo automatico perciò tale apparato, specialmente se interfacciato al calcolatore, costituisce l'essenza della semplicità operativa.

CARATTERISTICHE DI RILIEVO

Emissioni: SSB, CW, AM, FM
Incrementi di sintonia: 10 Hz; 500 KHz
Alimentazione: 13.4V CC

Consumo: Rx 2A Tx 19A (alla massima uscita)

Trasmittitore

Potenza al PA: 100 W in SSB, CW, FM 25 W in AM
Soppressione della portante: > 40 dB
Soppressione delle componenti spurie: > 50 dB
Risposta audio: 300 - 3000 Hz a -6 dB
Intermodulazione di 3° ordine: -40 dB
Stabilità in frequenza: ± 10 ppm da 0 a + 40°C.
Deviazione massima in FM: ± 5 KHz
Impedenza d'uscita: 50Ω

Ricevitore

Configurazione: A tripla conversione
Frequenze intermedie: 47.60 MHz, 8.215 MHz, 455 KHz
Rieiezione d'immagine: > 70 dB
Rieiezione di media frequenza: > 70 dB
Selettività (a -6 dB): SSB: 2.7 KHz CW (N): 600 KHz
AM: 6 KHz FM: 12 KHz
Dinamica (con filtro da 600 Hz): 100 dB
Uscita audio: 3W su 4Ω

YAESU

MARCUCCI S.p.A.

Milano via F.lli Bronzetti, 37
ang. c.so XXII Marzo Tel. 7386051

ASSISTENZA TECNICA
S.A.T. - v. Washington, 1
Milano - tel. 432704

Centri autorizzati:
A.R.T.E. - v. Mazzini, 53
Firenze - tel. 243251

RTX Radio Service -
v. Concordia, 15 Saronno -
tel. 9624543
e presso tutti i rivenditori
Marcucci S.p.A.

IC-745: IL MEGLIO PER LA SSB, CW, RTTY, FM.

Qualche dato saliente è sufficiente per distinguere questo nuovissimo ricetrasmittitore della ICOM progettato in modo da fronteggiare le avverse condizioni in gamma. La sezione ricevente a copertura generale (0.1 - 30 MHz) può essere predisposta anche sulle sole gamme radiantistiche. Il segnale all'ingresso è accoppiato direttamente al miscelatore e, se richiesto, la sensibilità può essere accentuata inserendo l'apposito preamplificatore a basso rumore. Ciò si traduce in + 12.5 dB di "intercept point" ed in 103 dB di dinamica. La prima media frequenza ad un valore molto alto (70 MHz) elimina virtualmente immagini e spurie. La selettività richiesta è raggiunta nella seconda conversione con gli appositi filtri ed è accentuata per mezzo dei

controlli SHIFT e WIDTH, mentre con la tacca di assorbimento - NOTCH-vengono efficacemente eliminate le interferenze. Il fastidioso segnale del radar russo può diventare un ricordo con le doppie costanti nella risposta del N. B. e dell'AGC. È stata prevista pure la demodulazione in AM. Il TX si distingue per il tasso d'intermodulazione molto basso: - 38 dB alla piena potenza erogata di 100 W su tutte le gamme radiantistiche da 1.8 a 30 MHz. Vi è comunque la possibilità, nel caso fosse richiesto, di abilitare l'emissione del TX in modo continuo entro gli estremi accennati. La sintonia può essere fatta con incrementi di soli 10 Hz! RIT e XIT aumentano la flessibilità operativa. In 16 memorie è possibile registrare la frequenza nonché i dati concernenti la predisposizione HAM/GENERAL ed il modo operativo prescelto. La frequenza operativa letta su un grande visore con 6 cifre può essere trasferita fra i due VFO oppure da questi due in memoria. Ovviamente è possibile la ricerca entro le memorie oppure entro dei programmati limiti dello spettro. L'alimentazione avviene in continua (13.8V), un apposito scomparto interno

accomoda l'alimentatore a commutazione PS-35 opzionale. Altre unità opzionali quali filtri (250 Hz in CW!), calibratore, manipolatore ed unità FM potenziano le prestazioni dell'apparato.

CARATTERISTICHE DI RILIEVO

Gamme operative: 1.8 - 2 MHz, 3.45 - 4.1 MHz, 6.95 - 7.5 MHz, 9.95 - 10.5 MHz, 13.95 - 14.5 MHz, 17.95 - 18.5 MHz, 20.95 - 21.5 MHz, 24.45 - 25.1 MHz, 27.95 - 30 MHz.
Possibilità della copertura continua da 1.8 a 30 MHz.
Ricevitore: 0.1 - 30 MHz in 30 bande
Sensibilità in SSB, CW, RTTY: 0.1 - 1.6 MHz < di 3.2 μ V per 10 dB S/D
1.6 - 3 - MHz < di 0,15 μ V per 10 dB S/D
Stabilità in frequenza: < di 500 Hz a freddo < di 100 Hz a regime
Peso: 8 Kg (11 Kg con al. interno)
Dimensioni: 111 x 280 x 365 mm
Potenza all'ingresso del PA: 200 W PEP
Regolabile in continuità fra 10 W ed il valore max.
Microfono: 600 Ω (non in dotazione)
Configurazione Rx: a 3 conversioni
Livello d'uscita audio: > 2 W
Impedenza d'uscita: 8 Ω

ASSISTENZA TECNICA
S.A.T. - v. Washington, 1
Milano - tel. 432704

Centri autorizzati:
A.R.T.E. - v. Mazzini, 53
Firenze - tel. 243251

RTX Radio Service -
v. Concordia, 15 Saronno -
tel. 9624543

e presso tutti i rivenditori
Marcucci S.p.A.

 **ICOM**

MARCUCCI S.p.A.

Milano - Via f.lli Bronzetti, 37
ang. C.so XXII Marzo Tel. 7386051



RF

spectrum analyzer

10 = 360
470 = 860



01 36V : £ 586.000

CARATTERISTICHE

Ricevitore supereterodina a doppia conversione per la gamma da 10 a 360 MHz, supereterodina a singola conversione per la gamma da 470 a 860 MHz.

I° F.I. 880 MHz, II° F.I. 40 MHz.

Sensibilità minima: -76 dBm ; Dinamica misura segnali: > 50 dB

Visualizzazione: su qualsiasi televisore (canale 63), monitor (B.F. video 1 Vpp su 75 ohm), oscilloscopio

Alimentazione: entrocontenuta a 220 Volt

Modello 01 36 V: campo di frequenza esteso da 10 a 360 MHz in visione panoramica o espansa con reticolo elettronico

Modello 01 36 UH: campo di frequenza esteso da 10 a 360 MHz e da 470 a 860 MHz in visione panoramica o espansa, con reticolo elettronico.

Campionatore coassiale 50 ohm, realizzato in massello di ottone con attacchi R femmina passanti e bnc per prelievo segnale, con attenuazione di circa 80 dB, regolabile a mezzo verniere, consente misure di analisi spettrale sull'uscita di trasmettitori e/o amplificatori operanti in alta frequenza, permettendo il prelievo della corretta quantità di segnale da inviare allo strumento di misura (analizzatore o frequenzimetro) senza alterare l'impedenza della linea d'uscita, anche su apparati di grande potenza

Attenuatore con uscite da 0, 20, 40, 60 db, realizzato in massello di ottone, con attacchi bnc femmina

ALCUNE APPLICAZIONI

Consente l'immediata visualizzazione delle emissioni spurie e della qualità di trasmissione, in particolare del contenuto armonico, dei prodotti di intermodulazione presenti nei circuiti a più portanti. Resta pertanto possibile la messa a punto di qualsiasi circuito accordato o a larga banda operante in alta frequenza, mediante l'osservazione contemporanea delle emissioni indesiderate e della portante fondamentale. Inoltre consente la valutazione percentuale e qualitativa della modulazione, il funzionamento e la resa degli oscillatori, liberi o a quarzo, e mediante l'impiego di antenna ricevente fornisce la visione panoramica o espansa dei segnali presenti in banda. Risolve pertanto qualsiasi problema inerente alla costruzione, manutenzione, progettazione di apparati ad alta frequenza, sia trasmettenti che riceventi.



UNISSET Casella Postale 119
17048 Valleggia (SV)

r.tel. (019) 22.407 dalle ore 9 alle ore 12
dalle ore 15 alle ore 17

r.tel. (019) 387.765 dalle ore 9 alle ore 12
dalle ore 15 alle ore 20



Sensazionale! Novità assoluta!

SUPER PANTERA 'II' 11-45

240 CANALI - DUE BANDE
26 - 30 / 6,0 - 7,5 MHz

CON LETTORE DIGITALE DI FREQUENZA

Caratteristiche tecniche:

Gamme di frequenza: 26÷30 MHz
6,0÷7,5 MHz
Sistema di utilizzazione: AM-FM-SSB
Alimentazione 12÷15 Volt

Banda 26÷30 MHz

Potenza di uscita: AM-10 W; FM-10 W; SSB-25W
Corrente assorbita: max 5 amper

Banda 6,0÷7,5 MHz

Potenza di uscita: AM-10W; FM-20W; SSB-35 P.P. / Corrente assorbita: max 5-6 amper

CLARIFIER con variazione di frequenza di 12 KHz in ricezione e trasmissione. Dimensioni: cm. 18x6,5x22



Ricetrasmittitore "SUPER PANTERA" 11-45

Due bande con lettore digitale della frequenza

Caratteristiche tecniche:

Gamme di frequenza: 26÷30 MHz
6,5÷7,5 MHz
Sistema di utilizzazione: AM-FM-SSB
Alimentazione 12÷15 Volt

Banda 26÷30 MHz

Potenza di uscita: AM-4W; FM-10W; SSB-15W
Corrente assorbita: max 3 amper

Banda 6,5÷7,5 MHz

Potenza di uscita: AM-10W; FM-20W; SSB-25W / Corrente assorbita: max 5-6 amp.

CLARIFIER con variazione di frequenza di 12 KHz in ricezione e trasmissione. Dimensioni: cm. 18x5,5x23



TRANSVERTER in HF-VHF-UHF pilotabili con qualsiasi tipo di apparecchio CB



Transverter 11mt. - 144÷148 MHz



Transverter 11-45 m.
Mod. V 20 - Potenza 20 W



Transverter 11-45 m.
Mod. V 80
HI = 80 W SSB
LOW = 20 W SSB

AMPLIFICATORI LINEARI di potenza - "larga banda" da 2÷30 MHz



SATURNO 4 - Classe AB1

Aliment.: 12÷15 Volt - Potenza ingr.: 1÷10W
Pot. usc.: AM=200W - Pot. usc.: SSB=400W



SATURNO 5 - Classe AB1

Alimentaz.: 12÷15 Volt - Potenza ingresso: 1÷15W
Pot. uscita: AM=400W - Pot. uscita: SSB=800W



SATURNO 6 - Classe AB1

Aliment.: 20÷28 Volt - Pot. ingresso: 1÷15W
Pot. usc.: AM=600W - Pot. usc.: SSB=1200W

REL Radioelettronica Lucca - Via Burlamacchi, 19 - Tel. 0583/53429

Sono fornibili anche amplificatori lineari CB da 50 e 100 W. di uscita tipo Saturno 1 e 2 a 12 e 24 Volt e inoltre lineari in gamma 140÷180 MHz, 400÷450 MHz e 1200÷1300 MHz di qualsiasi tipo e potenza.

STAI CERCANDO QUALCOSA SOTTO TERRA ?



"MAGNETOMATIC" LOCALIZZATORE DI TUBAZIONI

- Magnetomatic localizza - Tubi plastici in PVC
- Magnetomatic localizza - Tubi in ferro e acciaio
- Magnetomatic localizza - Cavi elettrici
- Magnetomatic localizza - Tubi in ceramica
- Magnetomatic localizza - Cavi telefonici
- Magnetomatic localizza - Tubi in eternit
- Magnetomatic localizza - Condotti sotterranei
- Magnetomatic localizza - Tubi in cemento

TUTTE QUESTE PRESTAZIONI IN UNO STRUMENTO SOLO

- Senza batterie
- Senza indicatori
- Senza intricati meccanismi spesso difettosi
- Soltanto un solo movimento
- A sole L. 139.500 (IVA inclusa)



L'asta da raddomante è stata usata con successo per secoli con l'impiego di una varietà di materiali con vari gradi di risultati.

Certamente per operare con questo strumento si richiede buona competenza, ma è relativamente facile diventare esperti se si seguono con molta cura le istruzioni per l'uso.

I nostri clienti infatti molto spesso ci riferiscono che il "Magnetomatic" è il solo strumento sul mercato capace di individuare tubi in PVC e vuoti sotterranei.

Può localizzare tubazioni fino alla profondità di 10 piedi (3 mt.) o più.

IMPORTATORE ESCLUSIVO PER L'ITALIA:

DERICA IMPORTEX S.A.S.
DI P. TEOFILI & C.
ELETTRONICA ● INDUSTRIA E DERIVATI
00181 ROMA ● VIA TUSCOLANA, 285/B
TEL. 06-7827376

Potrete visionarlo e richiederlo a:
FIRENZE da PAOLETTI FERRERO Via il Prato 40 - T. 055-294974
BOLOGNA da RESTA ELETTRONICA via Fossolo 38 - T. 051-340899

MILANO da NUOVA NEWEL Via Dupré 5 - T. 02-3270226

e inoltre presso i principali rivenditori delle altre città

ANTIFURTO

CENTRALE allarme completamente automatica con alimentatore per cariche batterie incorporato, controllo delle funzioni a led, 3 chiavi, dispositivo antiscazzo, cm. 31x24x10	L. 115.000
BATTERIA ermetica ricaricabile 12V 4,5A	L. 32.000
RIVELATORE presenza microonde 25-30 mt.	L. 92.700
MICROAMPOLLA reed Ø mm. 2,5x15	L. 350
MAGNETE con foro per fissaggio mm. 22x15x7	L. 350
CONTATTO NA o NC da incasso con magnete	L. 3.000
IDEM NA o NC da esterno (rettangolare) con magnete	L. 3.000
CONTATTO a vibrazione (TILT) regolabile NA-NC	L. 3.000
SIRENA elettronica 12V	L. 21.000
SIRENA elettromeccanica 12V 4A	L. 20.000
INTERRUTTORE elettr. a 2 chiavi estraib. nei due sensi	L. 5.200
INTERRUTTORE elettrico a 2 chiavi tonde a deviatore	L. 7.500
IN OFFERTA: Centrale + batteria + 3 contatti a scelta + 1 Sirena	L. 155.000

BATTERIE STILO NI-CD ricaricabili 1,2 V 500 mA, provenienti da smontaggio di apparecchiature nuove cad. L. 1.500
10 pz L. 13.000 50 pz L. 52.500 100 pz L. 90.000

PORTABATTERIE per dette
2 posti L. 500 - 4 posti L. 600 - 8 posti L. 1.300
SCHEDA fine produzione Siemens con 1 FND 500 - 8 BC 238 - 1 BC 172 - 1 BC 205 - 1 BC 177 - 1 connettore c.s. 21 poli - zoccoli elettrolitici - resistenze ecc. (valore merce L. 14.350) L. 1.800
SCHEDA con 8 led - 1 BC 208 - 1 BC 308 - 1 BC 177 - 1 connettore c.s. 21 poli - zoccoli elettrolitici - resistenze ecc. (valore merce L. 8.000) L. 1.000
IN OFFERTA: 3 SCHEDE con FND - 7 schede con led L. 10.000
MOTORINO passo passo alim. 0,1V 200 step completo di schema per la scheda unità di controllo L. 19.500
SCHEDA unità di controllo per detto L. 31.000

ATTENZIONE: per l'evasione degli ordini le società, le ditte ed i commercianti debbono comunicarci il numero di codice fiscale e richiedere fattura all'ordine. A chi respinge la merce ordinata per scritto si applicherà l'art. 641 del C.P. Per qualsiasi controversia l'unico Foro competente è quello di Roma.

MATERIALE SURPLUS

Ove non espressamente specificato, il materiale surplus sotto elencato è in buono stato di funzionamento e conservazione.

MOTORE ridotto 220V 70W 120 giri	L. 18.000
MOTORINO 220V 34W 1500 giri	L. 8.000
MOTORINO 220V 70W 2500/3000 giri	L. 10.000
INTERRUTTORE al mercurio	L. 1.300
VENTOLA tipo PAPT motore a induzione 115V con condensatore per uso a 220V cm. 12x12x4	L. 14.000

TRASFORMATORI

5W in 220V OUT 0-9V - in 220V OUT 10-0-10V - in 220V OUT 0-12V/1,5-0-1,5V - in 220V OUT 0-22-100V - in 220V OUT 6,3-0-6,3V	cad. L. 2.500
7W in 220V OUT 125-0-125V	L. 3.000
10W in univers. OUT 0-5,5V/15-0-15V - in univers. OUT 0-5,5V/20-0-20V - in 220V OUT 7,5-15-22V	cad. L. 3.750
20W in 0-125-220V OUT 32-0-32V - in 220V OUT 0-5,5V/22-0-22V	cad. L. 4.500
30W in 220V OUT 4-12-16-30V	L. 5.900
40W in univers. OUT 0-7,5-15-25-25V	L. 6.900
45W in univers. OUT 0-24V	L. 7.100

CONFEZIONI CON

5 ampolle reed 5A Ø mm. 5x42	L. 2.500
portalampe spia colori assortiti	10 pz. L. 2.000
schede con transistor, integrati, condensatori, resistenze e minuteria varia	al kg. L.3.500 - 5 kg. L. 15.000
Condensatori assortiti	50 pz. L. 2.500
Diodi assortiti	50 pz. L. 2.000
Microswitch, interruttori, deviatori normali e micro assortiti	10 pz. L. 7.900
Microrelè assortiti	10 pz. L. 6.000
Fusibili da 250mA a 10A assortiti	20 pz. L. 900
Materiale elettronico assortito	1 kg. L. 2.000
Viteria americana	2 hg. L. 500

N.B. I prezzi possono subire variazioni senza preavviso e vanno maggiorati dell'IVA. Spedizioni in contrassegno più spese postali. Non si accettano ordini inferiori a L. 10.000. Per le rimanenti descrizioni vedi CQ precedenti.



RICETRASMETTITORE

COMMTRON VIII

Frequenza da 26.965
a 27.855 MHz
N. Canali 80 AM/80 FM
Potenza uscita 4W AM/FM
Alimentazione 13,8V DC

Lire 170.000



RICETRASMETTITORE

MIDLAND 3001

Frequenza da 26.965
a 27.405 MHz
N. Canali 40 AM
Potenza uscita 4W.
Alimentazione 13,8V DC

Lire 170.000

Spedizioni Contrassegno • Per pagamento anticipato spese spedizioni a nostro carico

Disponiamo anche: **Antenne • Rosmetri • Lineari • Alimentatori • Microfoni • ecc.**

RICHIEDETE CATALOGO INVIANDO L. 1.000 IN FRANCOBOLLI A:

CRESPI ELETTRONICA Corso Italia 167 - Tel. 0184/551093 - 18034 CERIANA (IM)

ELT

elettronica

SM1 - SM2

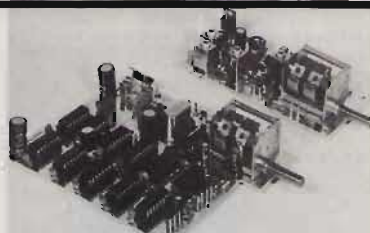

“NOVITÀ ASSOLUTA”

“SMERALDO” il VFO ad AGGANCIO di FREQUENZA

Non più problemi di stabilità, non più trasmissione o ricezione tremolante.

Lo “SMERALDO” è il VFO che sognavate da tempo, non solo è adatto a pilotare qualsiasi Tx o rice-tras, in quanto provvisto di regolazione d'uscita, non solo fornisce un segnale pulito, ma riesce a fa-re apprezzare i vantaggi pratici della sintonia continua uniti a quella della stabilità del PLL.

- Si sintonizza come un normale VFO
- Si preme il pulsante verde ed il circuito PLL automaticamente lo aggancia al quarzo sulla frequen-za sintonizzata
- Agendo sul comando fine-tune si può variare la frequenza di alcuni KHz
- Premendo il pulsante rosso il PLL si sgancia e il VFO è di nuovo libero.

Lo smeraldo si compone di due moduli (SM1-SM2) dalle misure complessive di cm. 15x11,5. Uno è il VFO vero e proprio, l'altro un lettore con memorie e contatore programmabile a PLL. Alimentazione 12-16 V.

- Moduli SM1 ed SM2, tarati e funzionanti
- Contenitore completo di accessori

L. 118.000
L. 55.000

VFO HF - Ottima stabilità, alimentazione 12-16V, nei seguenti modelli: 5-5,5MHz; 7-7,5MHz; 10,5-12MHz; 11,5-13MHz; 13,5-15MHz; 16,3-18MHz; 20-22MHz; 22,5-24,5MHz; 28-30MHz; 31,8-34,6MHz; 33-36MHz; 36,6-39,8MHz. - A richiesta altre frequenze.

L. 39.000

ELT elettronica - via E. Capecchi 53/a-b - 56020 LA ROTTA (Pisa) - Tel. (0587) 44734

hy-gain

IL
MEGLIO
PER
LA
CB

AL MIGLIOR
PREZZO



ANTENNE DIRETTIVE

CB-3	3 elementi beam, guadagno 9 dB, lunghezza boom 8'	L. 90.000
SDB6	2 x 3 elementi beam accoppiate, 12,7 dB boom 13'	" 250.000
LONG JOHN-410	5 elementi beam 12,5 dB boom 24'	" 210.000
BASE-STATION-411	5 elementi beam 10,5 dB boom 17'	" 170.000
BIG GUN	Cubica 4 elementi 14,6 dB polarizzazione orizzontale o verticale boom 20'	" 358.000
ELIMINATOR	Cubica 2 elementi 9 dB polarizzazione orizzontale o verticale boom 5'	" 188.000

ANTENNE VERTICALI O GROUND PLANE

SILVER ROD-579	Omnidirezionale 1/2 onda guadagno 3,8 dB, 3 radiali	" 50.000
CB G.P.-418	Omnidirezionale 1/4 onda guadagno 2 dB, 3 radiali	" 35.000
CLR II-473	Omnidirezionale collinare 5/8 onda guadagno 4,2 dB	" 70.000
PENETRATOR-500	Omnidirezionale collinare 5/8 onda 5,3 dB	" 88.500
821	Antenna magnetica 35" stilo completa di cavo	" 39.500
820	Antenna magnetica completa di cavo	" 29.500
426	Antenna veicolare autoradio OM/FM e CB con commutazione automatica	" 31.000

Prezzi IVA inclusa

IMPORTATORE:



NOVAELETTRONICA s.r.l.

Via Labriola - Cas. Post. 040 Telex 315650 NOVAEL-I
20071 Casalpuisterleno (MI) - tel. (0377) 830358-84520
00147 ROMA - Via A. Leonori 36 - tel. (06) 5405205



CATALOGO
A RICHIESTA
INVIANDO L. 6.000
IN MONETA
O FRANCOBOLLI



PRODOTTI PER TELECOMUNICAZIONI
E RICETRASMISSIONI
APPLICAZIONI CIVILI-MILITARI
COMUNITÀ-AMBASCIATE
RADIOAMATORI HF-VHF-UHF-GHz

• ASSISTENZA TECNICA

MAS.CAR.

ROMA - VIA REGGIO EMILIA, 30-32a
TEL. 8445641 - 869908 - TELEX 621440

RICETRASMETTITORI OMOLOGATI PER RADIOCOLLEGAMENTI TERRESTRI AD USO PRIVATO NELLA GAMMA VHF-UHF

ANY

Ricetrasmittitore mobile UHF "ANY" Mod. A4251 M12

12 canali 25 W in FM
CONTROLLI: Volume, squelch, cambio canali, interruttore on/off, busy (indicatore ottico di chiamata sul canale)
FREQUENZA: 335,4 ÷ 470 MHz
1 canale quarzato (458 MHz)

SEZIONE RICEVENTE

Supereterodina a doppia conversione
SENSIBILITÀ: a 20 dB S/N 0,35 μ V
POTENZA AUDIO: 2 W a 8 Ω

SEZIONE TRASMETTENTE

POTENZA: 25 W
IMPEDEZZA D'ANTENNA: 50 Ω
ALIMENTAZIONE: 13,8 Vc.c.
DIMENSIONI: 48x158x265
ZR/7750-00



Omologazione: prot. n. 027267 del 20/7/83

Ricetrasmittitore portatile VHF "SHINSO "

Mod. SV 1000

6 canali 3 W in FM, 1 quarzato (156,300 MHz)
FREQUENZA: 134 ÷ 174 MHz
CONTROLLI: volume, squelch, cambio canali

COMMUTATORE: power tx
MICROFONO: electret
INDICATORI: tx, stato batterie a LED
PRESE PER: antenna, microfono/altoparlante esterno, alimentatore, auricolare, carica batterie rapido.

SEZIONE RICEVENTE

supereterodina a doppia conversione
SENSIBILITÀ: a 12 dB S/N 0,25 μ V
POTENZA AUDIO: 0,5 W

SEZIONE TRASMETTENTE

POTENZA: 1/3 W commutabili (1,5/5 W con accumulatore da 12 Vc.c.)
COMPLETO DI: coppia cristalli (156,300 MHz), batterie ni-cd, antenna elicoidale, alimentatore rete, borsa, cinghia, auricolare.
ALIMENTAZIONE: 9,6 ÷ 12 V c.c.
DIMENSIONI: 66x173x39
ZR/7500-00



Omologazione: prot. n. 27667 del 23/7/83

SHINSO



DISTRIBUITI DALLA

G.B.C.
Italiana

40 CANALI DA L. 85.000
120 CANALI AM-FM DA L. 150.000
120 CANALI AM-SSB DA L. 200.000
120 CANALI AM-FM-SSB DA L. 220.000
ALIMENTATORE 2,5 AMPÈRE CON VOLTAGGIO VARIABILE
+ STRUMENTO L. 25.000

CENTRO ASSISTENZA E LABORATORIO NOSTRO

ESSE 3

TELECOMUNICAZIONI

VIA ALLA SANTA, 5
22040 CIVATE (COMO)
TEL. (0341) 551133

CM E CB - FORTI SCONTI SUL
CATALOGO MARCUCCI

SISTEMI DI ANTENNA PER TELEFONI SENZA FILI

Incrementano la portata da 20 a 40 volte, disponibili per tutti i modelli di telefoni senza fili esistenti sul mercato anche se non predisposti per l'applicazione dell'antenna esterna.

SISTEMI DI AMPLIFICAZIONE

Incrementano da 10 a 100 volte il raggio di azione di qualunque telefono senza fili, vari modelli disponibili. Filtri attenuatori di disturbi. Convertitori di frequenza. Duplexers. Ponti radio. Unità cercapersone. Telefonia industriale.

EMAX (import-export)
via Garibaldi
91022 CASTELVETRANO
tel. 0924 - 44574
P.O. BOX 168



NOVITÀ DX 200 26-28 MHZ - C.B. AM - FM - LSB - USB - CW



Amplificatore Lineare Valvolare + Alimentatore Stabilizzato Regolabile - Potenza uscita: 150 W AM - 250 W p.e.p. SSB - Potenza ingresso: 3 - 15 W AM 30 W p.e.p. SSB - Alimentatore: 4-20 V - 3A - Max Strumento doppia funzione Volt/Watt. Costruzione Professionale.

FLTE

ELECTRONICS
TELECOMMUNICATION

MILANO - VIALE ESPINASSE, 96
TELEFONO (02) 3011744

BREMI® PER IL TUO «CB»



di Roberto Barbagallo
Costruzione apparecchiature elettroniche
43100 Parma (Italia) - via benedetta, 155/a
tel. 0521/722009-771533-75680-771264
telex 531304 BREMI-I

IN VENDITA
NEI MIGLIORI NEGOZI

BREMI
LINEAR BRL500

SWR POWER TESTER
FUNCTION
PLATE
LOAD
ON OFF
5SE 5A
5SE 10A
5SE 20A
5SE 30A
5SE 50A
5SE 100A
5SE 150A
5SE 200A
5SE 300A
5SE 400A
5SE 500A
5SE 600A
5SE 700A
5SE 800A
5SE 900A
5SE 1000A
5SE 1100A
5SE 1200A
5SE 1300A
5SE 1400A
5SE 1500A
5SE 1600A
5SE 1700A
5SE 1800A
5SE 1900A
5SE 2000A
5SE 2100A
5SE 2200A
5SE 2300A
5SE 2400A
5SE 2500A
5SE 2600A
5SE 2700A
5SE 2800A
5SE 2900A
5SE 3000A
5SE 3100A
5SE 3200A
5SE 3300A
5SE 3400A
5SE 3500A
5SE 3600A
5SE 3700A
5SE 3800A
5SE 3900A
5SE 4000A
5SE 4100A
5SE 4200A
5SE 4300A
5SE 4400A
5SE 4500A
5SE 4600A
5SE 4700A
5SE 4800A
5SE 4900A
5SE 5000A
5SE 5100A
5SE 5200A
5SE 5300A
5SE 5400A
5SE 5500A
5SE 5600A
5SE 5700A
5SE 5800A
5SE 5900A
5SE 6000A
5SE 6100A
5SE 6200A
5SE 6300A
5SE 6400A
5SE 6500A
5SE 6600A
5SE 6700A
5SE 6800A
5SE 6900A
5SE 7000A
5SE 7100A
5SE 7200A
5SE 7300A
5SE 7400A
5SE 7500A
5SE 7600A
5SE 7700A
5SE 7800A
5SE 7900A
5SE 8000A
5SE 8100A
5SE 8200A
5SE 8300A
5SE 8400A
5SE 8500A
5SE 8600A
5SE 8700A
5SE 8800A
5SE 8900A
5SE 9000A
5SE 9100A
5SE 9200A
5SE 9300A
5SE 9400A
5SE 9500A
5SE 9600A
5SE 9700A
5SE 9800A
5SE 9900A
5SE 10000A

BREMI
LINEAR BRC200

PLATE
LOAD
ON OFF
5SE 5A
5SE 10A
5SE 20A
5SE 30A
5SE 40A
5SE 50A
5SE 60A
5SE 70A
5SE 80A
5SE 90A
5SE 100A
5SE 110A
5SE 120A
5SE 130A
5SE 140A
5SE 150A
5SE 160A
5SE 170A
5SE 180A
5SE 190A
5SE 200A
5SE 210A
5SE 220A
5SE 230A
5SE 240A
5SE 250A
5SE 260A
5SE 270A
5SE 280A
5SE 290A
5SE 300A
5SE 310A
5SE 320A
5SE 330A
5SE 340A
5SE 350A
5SE 360A
5SE 370A
5SE 380A
5SE 390A
5SE 400A
5SE 410A
5SE 420A
5SE 430A
5SE 440A
5SE 450A
5SE 460A
5SE 470A
5SE 480A
5SE 490A
5SE 500A
5SE 510A
5SE 520A
5SE 530A
5SE 540A
5SE 550A
5SE 560A
5SE 570A
5SE 580A
5SE 590A
5SE 600A
5SE 610A
5SE 620A
5SE 630A
5SE 640A
5SE 650A
5SE 660A
5SE 670A
5SE 680A
5SE 690A
5SE 700A
5SE 710A
5SE 720A
5SE 730A
5SE 740A
5SE 750A
5SE 760A
5SE 770A
5SE 780A
5SE 790A
5SE 800A
5SE 810A
5SE 820A
5SE 830A
5SE 840A
5SE 850A
5SE 860A
5SE 870A
5SE 880A
5SE 890A
5SE 900A
5SE 910A
5SE 920A
5SE 930A
5SE 940A
5SE 950A
5SE 960A
5SE 970A
5SE 980A
5SE 990A
5SE 1000A

BREMI
SWR POWER TESTER BRG22

ON OFF
5SE 5A
5SE 10A
5SE 20A
5SE 30A
5SE 40A
5SE 50A
5SE 60A
5SE 70A
5SE 80A
5SE 90A
5SE 100A
5SE 110A
5SE 120A
5SE 130A
5SE 140A
5SE 150A
5SE 160A
5SE 170A
5SE 180A
5SE 190A
5SE 200A
5SE 210A
5SE 220A
5SE 230A
5SE 240A
5SE 250A
5SE 260A
5SE 270A
5SE 280A
5SE 290A
5SE 300A
5SE 310A
5SE 320A
5SE 330A
5SE 340A
5SE 350A
5SE 360A
5SE 370A
5SE 380A
5SE 390A
5SE 400A
5SE 410A
5SE 420A
5SE 430A
5SE 440A
5SE 450A
5SE 460A
5SE 470A
5SE 480A
5SE 490A
5SE 500A
5SE 510A
5SE 520A
5SE 530A
5SE 540A
5SE 550A
5SE 560A
5SE 570A
5SE 580A
5SE 590A
5SE 600A
5SE 610A
5SE 620A
5SE 630A
5SE 640A
5SE 650A
5SE 660A
5SE 670A
5SE 680A
5SE 690A
5SE 700A
5SE 710A
5SE 720A
5SE 730A
5SE 740A
5SE 750A
5SE 760A
5SE 770A
5SE 780A
5SE 790A
5SE 800A
5SE 810A
5SE 820A
5SE 830A
5SE 840A
5SE 850A
5SE 860A
5SE 870A
5SE 880A
5SE 890A
5SE 900A
5SE 910A
5SE 920A
5SE 930A
5SE 940A
5SE 950A
5SE 960A
5SE 970A
5SE 980A
5SE 990A
5SE 1000A

BREMI
STABILIZED POWER SUPPLY - BRG 31 -
13.8V - 5A
FAN-REGULATED SUPPLY LINEAR
ELECTRONIC PROTECTION WITH CURRENT LIMITER

ON OFF

BREMI
STABILIZED POWER SUPPLY - BRG 32 -
13.8V - 10A
ELECTRONIC PROTECTION WITH CURRENT LIMITER

ON OFF

BREMI
BRL 20 17W CB

ON OFF

BREMI
BRL 31 20W CB

ON OFF

BREMI
BRL 30 20W CB

ON OFF

BREMI
BRL 30 20W CB

ON OFF

BREMI
BRL 30 20W CB

ON OFF

BREMI
BRL 30 20W CB

ON OFF

BREMI
TELECOM VOICE

ON OFF

BREMI
TELECOM VOICE

ON OFF

BREMI
TELECOM VOICE

ON OFF

BREMI
TELECOM VOICE

ON OFF

BREMI
TELECOM VOICE

ON OFF

BREMI
TELECOM VOICE

ON OFF

BREMI
TELECOM VOICE

ON OFF

BREMI
TELECOM VOICE

ON OFF

BREMI
TELECOM VOICE

ON OFF

BREMI
TELECOM VOICE

ON OFF

BREMI
TELECOM VOICE

ON OFF

BREMI
TELECOM VOICE

ON OFF

BREMI
TELECOM VOICE

ON OFF

BREMI
TELECOM VOICE

ON OFF

BREMI
TELECOM VOICE

ON OFF

BREMI
TELECOM VOICE

ON OFF

BREMI
STABILIZED POWER SUPPLY - BRG 37 -
WITH INTEGRATED CIRCUIT AT HIGH STABIL.
13.8V - 3A
ELECTRONIC PROTECTION WITH CURRENT LIMITER

ON OFF

BREMI
150 MHZ

ON OFF

BREMI
100 MHZ

ON OFF

designo / designo / designo
parto
parto

- Probe per oscilloscopio
x1, x10, x100 e commutabili fino a 250 Mc
- Sonde demodulatrici
- Attenuatori fissi e a scatti
DC-1000 Mc, 1 W
- Cavetti in silicone per probe banane protette
- Cavi coassiali su misura
- Connettori coassiali
- Shunt 50 Ohm
- Terminazioni
50 Ohm, 75 Ohm, 1 W
- Puntali alta tensione

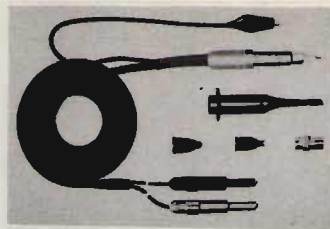

Attenuatore a scatti DC 1000 MHz, 1 W, 1-2-4-8-16 dB, totale 31 dB.

Catalogo a richiesta

DOLEATTO

V. S. Quintino 40 - TORINO
Tel. 511.271 - 543.952 - Telex 221343
Via M. Macchi 70 - MILANO
Tel. 273.388

Radio ricambi

Componenti elettronici civili e professionali:
via del Piombo 4 - 40125 BOLOGNA
tel. (051) 307850-394867

OFFERTA SPECIALE ALTOPARLANTI ALTA FEDELITÀ

SERIE PHILIPS	
tweeter	
AD0140	Ø 94 20/40 W L. 12.000
AD0141	Ø 94 20/50 W L. 12.000
AD0162	Ø 94 20/50 W L. 13.500
AD0163	Ø 94 20/50 W L. 14.000
AD1430	Ø 96 50/70 W L. 14.000
AD1600	Ø 96 20/50 W L. 14.000
AD1605	Ø 96 20/50 W L. 14.000
AD1630	Ø 96 8 Q 20/50 W L. 14.000
AD2273	Ø 96 10 W L. 5.500
AD11600	Ø 96 20/50 W L. 13.000
tweeter piezoelettrici	
AD2200PT	Ø 53 L. 9.000
midrange-squawkers	
AD0210	Ø 134 60 W L. 23.000
AD02110	Ø 134 80 W L. 30.000
AD5060	Ø 129 40 W L. 19.000
AD50800	Ø 115 40 W L. 16.000
woofer-sosp. pneumatica	
AD40501	Ø 102 20 W L. 18.000
AD44900	Ø 102 8 W L. 13.000
AD5060	Ø 129 10 W L. 16.000
AD70601	Ø 166 30 W L. 22.500
AD70652	Ø 166 40 W L. 23.000
AD80602	Ø 204 50 W L. 19.500
AD80652	Ø 204 60 W L. 24.000
AD80672	Ø 204 70 W L. 35.000
AD12200	Ø 311 80 W L. 75.000
AD12250	Ø 311 100 W L. 75.000
AD12600	Ø 311 40 W L. 55.000

AD12650	Ø 311 60 W	L. 55.000
AD15240	Ø 381 90 W	L. 88.000

SERIE HECO 4 Ω

tweeter		
KC25	Ø 95	L. 21.000
midrange		
KC38	Ø 106	L. 30.000
KC52	Ø 118	L. 47.000
woofer		
TC130	Ø 130 25/ 40 W	L. 33.000
TC170	Ø 174 40/ 60 W	L. 37.000
TC200	Ø 202 50/ 80 W	L. 40.000
TC240	Ø 235 70/100 W	L. 48.000
TC250	Ø 250 90/120 W	L. 74.000
TC300	Ø 303 110/150 W	L. 89.000

SERIE ITT 8 Ω

tweeter		
LPH70	Ø 70	L. 8.500
LPKH91	Ø 90	L. 15.900
LPKH94	Ø 94	L. 17.500
midrange		
LPKM105	Ø 106 20 W	L. 31.000
LPKM130	Ø 130 40 W	L. 76.000
woofer		
LPT175	Ø 176 40 W	L. 30.000
LPT200	Ø 202 45 W	L. 33.000
LPT245	Ø 245 60 W	L. 40.000
LPT300	Ø 304 80 W	L. 75.000

tweeter piezo Motorola		
KSN	1001A Ø	L. 18.000
KSN	1025A ellittico	L. 27.000
filtri Crossover Philips		
ADF2000	4/8 Ω 20 W	L. 7.000
ADF3000	4/8 Ω 2 vie 20 W	L. 8.000
ADF600/5000	4/8 Ω 50 W	L. 12.000
ADF700/2600	4/8/15 Ω 3 vie 50 W	L. 15.000
ADF700/3000	4/8 Ω 3 vie 80 W	L. 15.500
filtri Crossover Heco 4 Ω		
N2	2 vie 60 W	L. 21.000
N3	3 vie 90 W	L. 34.000
HN743	3 vie 90 W	L. 29.000
N4	4 vie 120 W	L. 49.000
kit per diffusori acustici ITT		
KT40	40 W	L. 112.000
KT50	50 W	L. 125.000

N.B. Ogni kit comprende:
2 o 3 altoparlanti, 1 filtro, tela + istruzioni per montaggio e dimensioni cassa acustica.

STREPITOSO

Cuffie stereo Hi-Fi Elegia DR500L	L. 21.000
Cuffie stereo Hi-Fi ATC FT8	L. 18.000
Confezione 100 condensatori valori assortiti	L. 2.000

relè Siemens

V23027 6 V 1 scambio 15 A	L. 3.500
V23012 24 V 2 scambi 1 A	L. 2.500
R-relay National RS 12 V	L. 3.500
R-relay National RSL2 12 V	L. 3.900

A richiesta possiamo fornire tutti i modelli prodotti dalla PHILIPS. Nell'ordine indicare sempre se da 4 o 8 ohm. Inoltre vasto assortimento semiconduttori, tubi elettronici, condensatori ecc. vedere ns/ pubblicità dei mesi precedenti. MODALITÀ D'ORDINE: Scrivere in stampatello il proprio indirizzo e CAP. Pagamento in contrassegno maggiorato delle spese di spedizione. Prezzi speciali a ditte e industrie.

NUOVE FREQUENZE NUOVA LIBERTÀ

ricetrasmittitori
LINEA CANGURO



modello TIGER operante sulla nuova gamma dei 477 MHz, FM, 40 canali, 5 Watt, Simplex e duplex, compatto
Gamma completa di antenne base, mobili e strumenti

LINEA FIRE FOX

modello JWR-M2 operante nella parte alta dei 27 MHz FM con canalizzazione speciale, ideale per collegamenti personali, riservati e di lavoro, 5 Watt, 40 canali, compatibile con la maggior parte delle antenne CB.

.... ALLORA VUOI LA LIBERTÀ O IL CAOS DELLE ALTRE FREQUENZE?

documentazione completa e listino prezzi, gratis, a semplice richiesta



CED Elettronica VI offre, anche per corrispondenza:

- apparati ed antenne CB delle migliori marche
- scatole di montaggio "WILBIKIT"
- telefoni senza filo

OFFERTA DEL MESE

Commodore 64 + registratore
+ 2 cassette giochi
L. 599.000 iva compresa

via XX Settembre 5 - 10022 CARMAGNOLA (TO) - tel. (011) 9712392

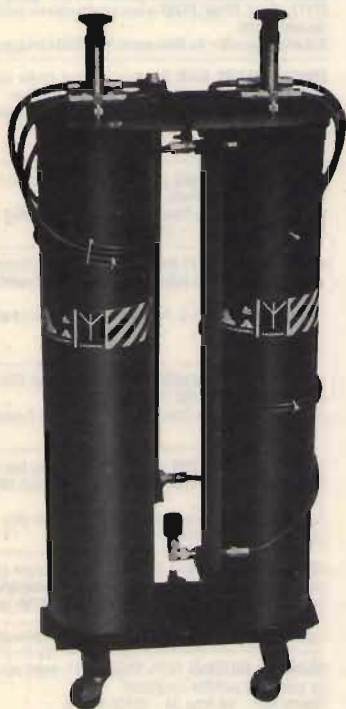

in 2 sull'antenna (con DB/2000)

FM TRANSMITTER COMBINER DB/2000.

Combinatore ibrido per accoppiare
due trasmettitori su un'unica antenna.

Caratteristiche:

Max potenza per canale: 2.000 W

Perdite inserzione: 0,5 dB

Dist. min. fra i canali: 2 MHz



VIA NOTARI 110 - 41100 MODENA - TEL. (059) 358058 - Tlx 213458-I

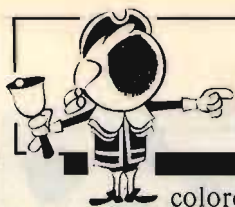

OFFERTE E RICHIESTE

coloro che desiderano effettuare un'inserzione utilizzino il modulo apposito

© copyright CQ elettronica 1984

richieste COMPUTER

CERCO POSSESSORI DEL G5 per scambio di idee e/o programmi.

Alessandro Limina - via Nicola Fabrizi 21 - 95128 Catania

CERCO POSSESSORI APPLE per scambio programmi, inviate mi vostra lista, sarà mia premura invio della mia. Vendo o cambio "The Last-one" completo per 10 dischi.

Gianni Pavan - via Arsa 13 - 30147 Mestre (VE)
(041) 511367

CERCO OCCASIONE PERSONAL COMPUTER ZX81 ZX Spectrum. ZX81 a non più di L. 45.000, ZX Spectrum massimo L. 140.000. Vendo tubo catodico 7 pollici rettangolare L. 35.000 nuovo.

Alessandro Malpici - via del Bargeo 6 - 50135 Firenze
(055) 608240

ZX80: cerco schema elettrico di una interfaccia per comando dispositivi esterni a triac, funzionante, affidabile, possibilmente semplice (basta una fotocopia).

Filippo Capodaglio - via F. Mazzotto 25 - 37047 San Bonifacio (VR)

richieste RADIO

51J3 ACQUISTO solo se in perfette condizioni e non manomesso.

Alberto Azzi - via Arbe 34 - 20125 Milano
(02) 6892777 (ufficio)

CERCO RX TIPO KENWOOD R1000 - R600 o anche SX200 o Scanner per VHF-UHF. Vendo Jumbo Aristocrat 600 W SSB con relè da revisionare a sole L. 130.000.

Roberto Verrini - via Massa Carrara 6 - 41012 Carpi (MO)
(059) 693222 (ore 20-22)

IC402 COMPRO o simili per i 432.

Federica Sartori - via Orso Partecipazio 8/E - 30126 Lido di Venezia (VE)
(041) 763374

URGENTE! cerco display Yaesu YC601 oppure RX FR 101DG solo perfetti. Vendo FR-FL101 con 11/45 m + FM funzionanti, RX/TX + Warc anche separati. Gradite prove.

1420X, Francesco Cellini - via Portovenere 27 - 48017 Conselice (RA)
(0545) 89072 (ore 19-22)

CERCO TELAIETTO STE AR-10 ricevitore, qualunque versione purché funzionante, con o senza accessori.

Sergio Limina - via dei Nebrodi 13 - 90144 Palermo
(091) 513631 (ore pasti)

CERCO RICEVITORE AR18 DUCATI funzionante e non manomesso, cerco inoltre oscilloscopio della Scuola Radio Elettra.

Franco Magnani - viale Gramsci 128 - 41049 Sassuolo (MO)

CERCO TELAIETTO AT23 (STE) possibilmente con qualche quarzo. Cerco anche quarzi per IAR20 (STE) naturalmente a prezzi ragionevoli.

Camillo Capobianchi - viale dei Promontori 222 - 00122 Ostia Lido (RM)

CERCASI STABILE TRANSVERTER 11-40/45 m in ottime condizioni e vendo alimentatore 4-30 V, 3,5 A.

Ruggiero Spera - via Prascina 125 - Barletta (BA)

CERCO VFO ESTERNO per TS15-520, pago in contanti. Cerco RTTY System con tastiera e monitor. Cambio, vendo valvole nuove: 807-813-817-4/400A-4021-833A-4X150-82L.

IKGALH, Aldo Rinaldi - via Armando Diaz 98A - 00052 Cerveteri (RM)
(06) 9952316 (9.00-22.00 max)

VORREI SCAMBIARE RX Satellit stereo 2400 con equivalente RX Satellit 3400, conguaglio in denaro da trattare direttamente.

Livio Righi - via N. Dall'Arca 41 - 40129 Bologna
(051) 363057

CERCO FT101ZD in ottime condizioni prezzo d'occasione, inoltre vendo Colonel SSB AM FR360 fre a 26075-28805 L. 200.000.

Roberto Gaglioti - via A Saffi IS91, 80 - 98100 Messina
(090) 2931346 (ore 20-23 non oltre)

CERCO SMC24 microfono esterno per TR2400 Kenwood. Saluti.

IWBASZ, Teresa Mele - via Matteotti 130 - 84036 Sala Consilina (SA)
(0975) 21041 (ore 22-23)

CERCO MIKE PREAMPL. Turner +2, 0+3 funzionante, compro o permuto con vario materiale CB. Cerco inoltre Tester ICE funz. max serietà. Grazie.

Giuseppe Sciacca - via Villanova 67 - 91100 Trapani

CERCO: tutto quello che possa essere abbinato al transceiver FT505, per completare linea suddetta, max serietà, pagamento in contrassegno P.T. Rispondo a tutti.

Dario Vernacotola - via G. Marconi 309 - 65100 Pescara
(085) 67518 (ore pasti)

CERCO APPARATI tipo ArGonaut per futura spedizione zona DX. Inoltre cerco apparato della Courier mod. Gladiatore AM SSB. Solo ottime condizioni. -(PG) (RM)-

Marco Eleuteri - via A Calza Bini 24 - 00176 Roma

CERCO SURPLUS TEDESCO-ITALIANO apparati e ricambi valvole, tasti, microfoni, cuffie, strumenti; compro o cambio con materiali elettronici e strumentazione.

IZZOL, Luigi Zocchi - via Marcona 41 - 20129 Milano
(02) 7387866 (orario pasti)

CERCO APPARATO RTX per decametriche, possibilmente modelli recenti, dispongo di L. 500.000. Massima serietà.

Alberto Moggi - via Veneto 21 - 46038 Frassineto Mantovano (MN)
(0376) 372254 (mettino)

CERCO VFO FV101B YAESU. Cerco frequenzimetro per FT101 mod. YC601B. Vendo BC312 perfetto L. 130.000, completo alt. E x.T. + manuale orig. Vendo Eimac 4CX250B L. 70.000.

Franco Tampieri - via Bertazzoli 48 - 48022 Lugo (RA)
(0545) 20735 (9-13 ufficio)

CERCASI IN BUONE CONDIZIONI Icom IC2E portatile VHF con accessori opzionali, tutto a buon prezzo, pagamento contanti.

Beniamino Mura - via Margher. di Castelvi 16 - 07100 Sassari
(079) 231655

CERCO SOMMERKAMP TS788DXCC soltanto se non manomesso pago il giusto valore no perditempo.

Romano Vignali - via Acquala 61 - 54030 Cinquale di Montignoso (MS)
(0585) 348418 (19 in poi)

ANTENNA MULTIELEMENTI (Yagi non parabolica) 50 Q per 1296-1300 MHz cercasi in perfetto assetto ed a giusto prezzo di usato.

Franco Iozzino - via Piave 10 - 80045 Pompei (NA)

CERCO MANUALE schema o fotocopia del RTX VHF Standard Nov.el SRC808. Grazie.

Giuseppe Volpe - via Giovanni XXIII 9 - 10043 Orbassano (TO)

ACQUISTO G4/216 e microfono per FT207R.
Sandro Crocerossa - via Della Pace 1 - 87040 Castrolibero (CS)

CERCO ADATTATORE DI IMPEDENZA Magnum MT3000B oppure MT100 o 27 pago in contanti e subito, purché prezzo ragionevole.

Romano Vignali - via Acquala 61 - 54030 Cinquale di Montignoso (MS)
(0585) 348418 (19-23)

ACQUISTO, RTX CB non funzionanti ma completi, compro RTX AM-SSB di occasione e Mike da tavolo preamp. rispondo a tutti. Regalo materiale elettronico vario. Max serietà. Grazie.

Giuseppe Sciacca - via Villanova 67 - 91100 Trapani

ACQUISTO VALVOLE ZOCCOLO EUROPEO a 4 o 5 piedini a croce, sigle: A-B-C-D-DG-L-H-RE-REN-RENS-RES-RGN-WG-ecc. ecc. Acquisto anche altoparlanti magnetici a spillo 2000-4000 Ω impedenza, detector a galena e corborundum.

Costantino Coriolano - via Spaventa 6 - 16151 Genova
(010) 412862 (pasti)

CERCO PALMARE UHF QUARZABILE in buono stato Standard o Yaesu o Sommerkamp o altro. Tratto personalmente.

Luca Leoni - via Zamenhof 1 - 22100 Como

CERCO RADIO MILITARI TEDESCHE. Acquisto o cambio con: AN/RC8 linea completa, radiogoniometro C95/GR completo di set di antenne BC610-BC191-BOHEME-TG7 più perforatore Topolino C 1952.

Massimo Gherardi - via Bellezza 2 - 20136 Milano
(02) 5458206 (ore 20-21)

CERCO APPARATO DECAMETRICO (buono stato) tipo FT277, FT101, FT107, FT707 o con caratteristiche simili. Rispondo a tutti.

Roberto Paganelli - via Massaranti 9 - 40033 Ceretolo (BO)

CERCO MIDLAND ALAN 34 stato di usura medio purché funzionante, massimo L. 60.000. Solo zona Milano.

Alessandro Cislino - via Giovanni XXIII 24 - 20090 Calepio di Settala (MI)
(02) 9589338 (18-20)

CERCO NOISE BLANKER per RX Collins 75S3A solo il suo originale. Scrivere offerte.

Piero Canova - corso Pesciera 327 - 10141 Torino
(011) 790667 (serali ~ 21)

CERCO: FT-DX505S, FT-0X401 oppure 700CX "Champion" oppure 600T e RC600 della Swan se in buone condizioni o non manomessi.

Adolfo Peradotto - via S. Pellico 5 - 10010 Salto Canavese (TO)
(0124) 84496

CERCO MANUALE SCHEMA O FOTOCOPIA del RTX VHF Standard Nov.el SRC808. Grazie.

Giuseppe Volpe - via Giovanni XXIII 9 - 10043 Orbassano (TO)

COMPRO SE OCCASIONE ricevitore multigamma tipo Sony CRF320 o National RF8000 o Satellit 3400 o similari. Offerte dettagliate.

Sabino Fina - via Cesinali 74 - 83042 Atripalda (AV)
(0825) 626951 (14-16; 21-22)

CERCO BC1104 AR18 RX Surplus in genere buone condizioni anche non funzionanti ma completi e non manomessi. Cerco valvole Octal serie rossa WE ecc. vecchi tipi, inviare offerte.

Lello Borrighione - via Puccini 11 - 10025 Pino Torinese (TO)

TECHNICAL MATERIAL F274, SP600, OC11, super pro, cerco purché in perfette condizioni.

Alberto Azzi - via Arbe 34 - 20125 Milano
(02) 6892777 (ufficio)

AMICI DELLA 45 AIUTATEMI cerco schema elettrico e componenti della Wireles set n° 22. Rimborso spese di fotocopia e spedizione.
Renato Giampapa - via Zattera 25 - 41100 Modena (059) 354432 (20-22)

ACQUISTO MATERIALE E COMPONENTI vecchie radio Galena e libri di radiotecnica fino al 1955.
Demetrio Del Rio - via E. Jenner 72 - 00151 Roma (06) 5340144 (dalle 20 in poi)

CERCO VFO da abbinare con FTDX500 solo se OK. Vendo frequenzimetro JC5050 a L. 70.000. A.L. CTE 60 W L. 50.000. Per BM cerco alimentatore variabile 0-12 V, 3 A.
Franco Bulgarelli - via Tiraboschi 47 - 41012 Carpi (MO) (059) 660373 (ore lavoro 8-20)

MANUALI DEL MULTIBAND + VFO cerco (anche fotocopie), spese a mio carico. Cerco inoltre quarzo del VFO per Shift Ponti, pago qualsiasi cifra.
Sandro Tedeschi - viale Giulio Cesare 51/A - 00192 Roma (06) 314149 (solo serali)

CERCO RTX SOMMERKAMP FTDX505 accetto solo se in ottime condizioni e con imballo originale + schema.
Filippo Porto - via Carnazza 2a T. 6 - 95030 Tremestieri Etneo (CT) (095) 336945 (dopo le 22)

CERCO COPPIA RICETRASMETTITORI PORTATILI 144 MHz 5 W aliment. 42 V. Segnale acustico chiamata solo se prezzo interessante.
Fausto Ferretti - viale Fratelli Cervi 4 - 42048 Rubiera (RE) (0522) 620307 (14-15)

CERCO: CONVERTITORE RACAL RA37 per Racal RA17; cerco valvole E180F, GZ33, 6F33, EF91. Vendo: ricevitore sintonia continua 1,5-40 MHz AME7C1480 selettività 6-2-1 Kc, perfetto.
Federico Baldi - via Manzoni 17 - 20052 Monza (MI) (039) 364897 (dalle 15 alle 21)

CERCO MANUALE SCHEMA O FOTOCOPIA del RTX marca SK mod. CB727. Cerco anche schema di un VFO da adattare all'RX 144 MHz marca STE mod. AR20. Rimborso le relative spese.
Michele Ferrero - Ronco Mariano Accardo 4 - 96017 Noto (SR)

CERCO SURPLUS BC624 in buono stato e poco prezzo e frequenzimetro per BC348 e vendo tasto per CW HK706 con oscillifono Katsumi EKM-1A a buon prezzo.
Pier Massimo Scopelliti - via Cefalonia 11 - 20156 Milano (02) 3085473 (19,30-20,00)

CERCO AMPLIFICATORE LINEARE per decametriche con una o due 3-500z.
I1HUJ, Maurizio Barisone - corso Magellano 2/22 - 16149 Sampierdarena (GE) (010) 461520

RELAIS COAX. 12 V per 1 GHz (effettivo) con connettori "N" o "BNC" come nuovo cerco. Antenna multielementi per 1296-1310 MHz cerco ed equo prezzo di usato e in buono stato.
Francesco Iozzino - via Piave 10 - 80045 Pompei (NA)

CERCO OTTIMO STATO apparato Icom IC260E VHF. Cerco ottime condizioni VHF Icom IC255E.
Pietro Luvarà - via Littorio 6 - 89040 Antonimina (RC) (0964) 312019 (ore serali)

CERCO SCHEMI ELETTRICI RX SV18 Magnedyna e TX G4/223 Geloso. Possibilmente anche descrizione e caratteristiche tecniche.
Antonio Falzoni - via Derna 36 - 20132 Milano (02) 2855668 (verso le 20)

CERCO KLYSTRON TIPO CV2116 eventuale scambio con tubo geiger Müller nuovo tipo CV2138 completo di schema e dati tecnici. Cerco inoltre cond. variabile per RX BC348.
Emanuele Cambi - via Becherini 160A - 50047 Prato (FI) (0574) 31931 (dopo le 20)

CERCO VFO ESTERNO per Kenwood TS510-515-520, pago in contanti oppure cambio con valvole nuove ancora imballate: 4/400A-4D21-2C39-833A-3E29-4X150-829-6146A/B-807-813-817-PC1, 5/100-6293.
IKOALH, Aldo Rinaldi - via Armando Diaz 98A - 00052 Cerveteri (RM) (06) 9952316 (9,00-21,00)

CERCO TRANSVERTER FTV650 + altoparlante esterno tutto per Sommerkamp FTDX505 solo se in ottimo stato di conservazione e funzionamento.
Mario Melani - via S. Teresa 8A - 19032 S. Terenzo (SP) (0187) 970335 (19-22)

richieste VARIE

CERCO COMBINATA per lavorazione legno a prezzo vantaggioso.
Rocco Condello - via U. Foscolo 16 - 89025 Rosarno (RC)

CERCO: AR5; AR18; Collins 392 veicolare **IN CAMBIO** di: ricevitori anni 20 o componenti stessa epoca: bobine, traf. intervallari, demoltiplici, condens. variabili, condens., resistenze ecc.
Giovanni Longhi - via Roma 1 - 39043 Chiusa (BZ) (0472) 47627 (18-19 e sabato)

ACQUISTO, VENDO, BARATTO radio e valvole anni '20-30 a richiesta invio elenchi e foto e schemi dal 1933. Cerco libri e schemari radio anni 20-30.
Costantino Coriolano - via Spaventa 6 - 16151 Genova (010) 412862 (pasti)

CHIEDO AD AMICI DELLA FREQUENZA di indicarmi le modalità (esami, testi da studiare ecc.) per passare alla banda dei 2 m. Qualsiasi informazione sarà graditissima, risponderò a tutti con 1 QSL.
Andrea Trevo - via Foresta 25 A - 39050 Cornaiano (BZ)

APPARATI PER RICEZIONE SATELLITI METEOROLOGICI



CCE SNC COSTRUZIONE E PROGETTAZIONE COMPLESSI ELETTRONICI PROFESSIONALI

Via Dell'Argine 29/A - BO - Tel. 0546/51542



FTM 500 primo ricevitore digitale per gamma satelliti 130-142 MHz



CARATTERISTICHE TECNICHE

- Pannello professionale cm 11 x 30 x 48 - peso kg 3,5
- Alimentazione 220 V alternati, consumo 10 VA servizio continuo
- Banda a ricezione 130-142 MHz
- Sensibilità 0,25 µV con S/N di 20 dB
- Banda passante ± 15 kHz a 6 dB
- Indicazione di frequenza digitale a 6 digit
- Sintetizzato a PLL con passi di 5 kHz
- Ricerca avanti indietro lenta e veloce
- 16 canali memorizzabili
- Sintonia fine entro 5 kHz
- Ricerca automatica squelch
- Impedenza uscita 47 kohm
- IC 48 - TR 15 - Diodi 18

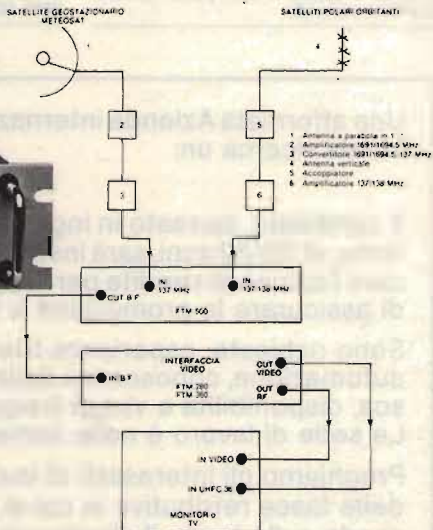

MATERIALE RADAR CERCO antenna banda X a parabola completa di giunto rotante e ruotismi; indicatore CRT a lunga persistenza; apparati APG-30 e APX-6 solo se completi e non manomessi; valvole 2J42/3C45/3E29/1B35/6A56 e tubi in genere per microonde. Schemi e/o manuale APG-30. Guida per banda X.
Ugo Fermi - corso Turati 19bis - 10128 Torino
(011) 585390 (serali)

CERCO URGENTEMENTE registratore a bobine prezzo contenuto per pensionato.
Giuseppe Avanzo - via Bortolina 56 - 45011 Adria (RO)
(0426) 21896 (solo serali)

PAGO BENE GLI SCHEMI DEI RICEVITORI: Philips mod. 2514, un 4 valvole a C.A. - Telefunken mod. "Little Casting", 4 valvole a C.C. - Vorrei almeno sapere quali valvole montano. Acquisto riviste, libri e schemari radio.
Costantino Coriolano - via Spaventa 6 - 16151 Genova
(010) 412862 (pasti)

BARATTO CUFFIA STEREO KOSS ESP9 con autoeccitatore, nuovissimi, imballo originale con grammofono a manovella in mobiletto legno con tromba o senza. Acquisto libri radio, riviste, tabelle valvole e schemari 1920-1935.
Costantino Coriolano - via Spaventa 6 - 16151 Genova
(010) 412862 (pasti)

ATTENZIONE ATTENZIONE cerco urgentemente lo schema dell'apparato per i 144 multi 700E FDK e il manuale di istruzioni sono disposto a pagare il tutto.
Guido Pignatiello - via Papatodero 3 - 73100 Lecce
(0832) 37201

CERCO ANTENNA EX RADAR AERONAUTICO completa di ruotismi e guida d'onda; tubi 3C45 e 2J42; APG-30 e APX-6 non manomessi; materiale radar in genere; schemi APG-30; manuali tecnici TO11F35-2-10-2, TO11F36-8-2 e -3 del radar F86K recentemente apparso nel surplus. Cerco appassionati radar per scambio esperienze e materiali.
Ugo Fermi - corso Turati 19bis - 10128 Torino
(011) 585390 (dopo le 18)

CERCO MANUALE E SCHEMA (anche fotocopiato) dell'oscilloscopio "Heat Kit" mod. 10-30; offro adeguata ricompensa + spese anche a chi mi fornisce l'indirizzo dell'istituto "IPA" Cesare Pesenti.
Doriano Dal Prà - via Risorgimento 27 - 36030 Pievebelvicino (VI)
(0445) 860039 (ore 20-22)

offerte COMPUTER

SINCLAIR ZX80 modulo slow montato e funzionante, espansione 16K, alimentatore, bus di espansione, nuova e vecchia ROM, manuali. Vendo L. 300.000, trattabili.
Dario Trezzi - via Leopardi 1 - 20010 Bernate Ticino (MI)
(02) 9755313 (ore serali)

VENDO STAMPANTE SEIKOSHA GP80 grafica in imballo originale, come nuova più pacco carta L. 450.000. Scambio software CP/M (floppy 8" e listati) Z80NE ecc.
Antonello Stanzione - via Duca Guglielmo 13 - 84100 Salerno
(089) 392694 (20.30-22.30)

SPLENDIDO OGNI GARANZIA computer Casio FX702P + stamp. FP10 + FA2 adatt. per reg. più man. ingl., più man. ital. più libro 2000 progr. più garanzia. Fare offerte più vari alimentatori.
Pierfranco Costanzi - via Marconi 19 - 21037 Lavena Ponte Tresa (VA)
(0332) 550962 (12/14 sempre)

VENDO VIC64 NUOVO (causa doppio regalo) a L. 480.000. Vendo inoltre VIC20 L. 190.000 (ottimo stato), 16K byte L. 110.000, Tool-kit L. 25.000, Vicom L. 25.000, Vic-Rel L. 65.000.
Aldo Stracchi - viale Europa 170 - 39100 Bolzano
(0471) 931448

VENDO PENNA ELETTRONICA per ZX Spectrum completa di nastro e istruzioni L. 50.000 + s.p. c.a.
Paolo Legati - via XXV Aprile 13 - 22070 Rodero (CO)
(031) 984114 (dopo ore 19)

VIDEOGAME ELBEX a cassette usato poche volte come nuovo vendo unitamente a due cassette a Lire 50.000.
Massimo Marsilio - via Mondetti 29/6 - 27029 Vigevano (PV)
(0381) 72274 (ore 15-21)

VENDO PIÙ DI 150 PROGRAMMI per ZX Spectrum 16-48K. Inviare francobollo per elenco dettagliato.
Carlo Celi - via Giorgetti 25 - 32100 Belluno
(0437) 27016 (ore serali)

PROGRAMMI COMMODORE 64 - VIC 20 Spectrum oltre 500 ultime novità. Vendo, cambio.
Massimo Fabrizi - via Isidoro di Carace 47 - 00176 Roma
(06) 274138 (ore ufficio)

SPECTRUM SINCLAIR cambio/vendo software, chiedere/inviare elenco.
Remo Santomassimo - via Torre La Felce 1 - 04100 Latina

VENDO OPUSCOLO "Esempi di programmazione Basic" per Technon T1060 con programmi e semplici spiegazioni per il computer a L. 10.000.
Luigi Servadei - via Villa D'Oro 45 - 41100 Modena
(059) 250933 (ore cena)

SVENDO/CAMBIO con RX/TX decamet. prog. Apple: RTTY/Mailbox/CW, Locksmit, Taschcomp., Pagne, Fatt. Super-scribe, Thelasthone, disponib. anche PG per CBM (PG professionale).
IWMED, Paolo Stella - via N. Moscardelli str. 82 - 87100 L'Aquila
(0862) 23273 (20-20.30)

VENDO ZX81 + 16K RAM + kit I/O + tastiera + manuale (ZX81 senza alimentatore) L. 270.000, possibilità di vendita separata del solo I/O e della tastiera.
Giancarlo Toccafondi - via Montalese 228 - 50047 Prato (FI)
(0574) 466737 (13.30-14.30 e 22)

VENDO COMPUTER ORIC-1 nuovo, (usato solo per un test) a Lire 425.000, 48K di memoria.
Giancarlo Toccafondi - via Montalese 228 - 50047 Prato (FI)
(0574) 466737 (13.30-14.30)

CAMBIO/VENDO PROGRAMMI Spectrum, dispongo schemi elettrici, listati Spectrum e ZX81 inediti in Italia. Vendo ZX81 + 16K + libri italiano e inglese L. 160.000.
Norico Data - via Viotti 16 - 13100 Vercelli
(0161) 54818 (ore serali)

ATOM COMPUTER, 8 Kb ROM, 2 Kb RAM espandibili, manuale italiano, cambio con ricevitore VHF o con demodulatore RTTY o altro materiale radiantistico.
Giovanni Sanfilippo - viale Capitelli 55 - 38062 Arco (TN)

STAMPANTE CENTRONICS 730-2 completa di interfaccia per Apple II usata solo per ricezione telescriventi radioamatore come nuova vendo L. 550.000.
Giacco De Felip - via Meneghini 1 - 35100 Padova
(049) 30942 (13.00-14.30)

SPECTRUM SINCLAIR cambio/vendo Software in particolare Utility. Chiedere/inviare elenco.
Remo Santomassimo - via Torre La Felce 1 A/7 - 04100 Latina

VENDO ZX81 con alimentatore, cavetti, manuali inglese e italiano, libro "66 programmi per ZX81" a L. 120.000, inoltre regalo cassetta con 6 programmi valore L. 24.000 (listino GBC).
Fausto Portesi - via Giarelli 7 - 29100 Piacenza
(0523) 28707

VENDO CBM 4032 PERSONAL COMPUTER più floppy 2031 più stampante 4022, più registratore CN2, più altoparlante con amplificatore incorporato prezzo interessantissimo.
Ferruccio Bassini - via Casanova 12a - 26020 Cavatigozzi (CR)
(0372) 59077 (dopo le 18.00)

FAVOLOSII VIC 20 VENDO Cartridges per velocizzare il registratore di 7 volte -3600 baud- a Lire 50.000, carica 16K in 48 secondi e permette l'accesso ai programmi in L.M. tasto di reset.
Fabio Grillanti - via Bellucci Sessa 18 - 80055 Portici (NA)
(081) 489934 (domenica ore 15)

VENDO SHARP PC1500 + interfaccia stampante 4 colori e unità cassetta (CE150) + espansione 8K RAM (CE155) in imballo originale usato poche ore prezzo molto interessante.
Ermete Guerrini - viale C. Pisacane 24 - 40026 Imola (BO)
(0542) 28353 (ore pasti)

Una affermata Azienda internazionale leader nel settore della automazione industriale ricerca un:

APPLICATION ENGINEER

il candidato, laureato in ingegneria elettronica o dotato di preparazione equivalente, di 28/30 anni, sarà inserito nel servizio commerciale con l'incarico di affiancare l'azione di vendita per l'applicazione di sistemi di automazione industriale e di assicurare la promozione e lo sviluppo tecnico in piena autonomia.

Sono richieste: esperienza triennale di progettazione di sistemi di controllo ed automazione, conoscenza della lingua inglese e possibilmente della lingua tedesca, disponibilità a viaggi frequenti.

La sede di lavoro è nelle immediate vicinanze ad Est di Milano.

Preghiamo gli interessati di inviare un curriculum dettagliato con la indicazione delle fasce retributive in cui si collocano citando un recapito telefonico e indicando sulla busta il riferimento W 84 presso la redazione della rivista.

SCAMBIO O VENDO SOFTWARE Sinclair Spectrum vendita a prezzi sconcertanti del miglior software estero (L. 5.000). Domenico Vatteroni - via Ciro Menotti 34 - 54036 Marina di Carrara (MS) (0585) 634082

VENDO SPECTRUM 48K + alimentatore + cavi collegamento + cassetta dimostrativa + manuale. Imballo originale mai usato solo Lire 350.000. Piero Jaccarino - via Degli Aranci 144 - 80067 Sorrento (NA) (081) 8782907 (13+16)

PER APPLE II VENDO scheda 80 colonne + programma elaboratore di testi L. 120.000. Language Card 16K RAM L. 99.000. Interfaccia parallela tipo Centronics L. 80.000. Rinaldo Ricci - via G. Giusti 15 - 18038 Sanremo (IM) (0184) 76355 (20+22)

VENDO MICROPROFESSOR II compatibile Apple a Lire 530.000. Garanzia. Vendo scheda Apple Z80 + dischetto CP/M + 2 volumi di istruzioni a Lire 190.000. Vendo Spectrum 64K Lire 440.000 + 2 cassette a scelta. Dante Vialetto - via Gorizia 5 - 21053 Castellanza (VA) (0331) 500713

VENDO TOOLKIT PER CBM3032 causa vendita computer, aggiunge 10 istruzioni al Basic, non occupa memoria RAM. Chiedo L. 50.000. Massimo Cantelli - via Corso 40 - 40051 Altedo (BO) (051) 871270 (20+22)

COMMODORE 4032 80 colonne con floppy 4040 e cavi collegamento con programmi Word RTTY indirizzario contabilità e numerosi di utilità cede perfetto a sole L. 3.000.000. Giovanni Nuvoli - via Ulumos 3 - 07018 Pozzomaggiore (SS) (079) 801600 (solo serali)

VENDO 2 PROGRAMMI per lo Spectrum in singola cassetta C10, siano essi in linguaggio macchina che in Basic a L. 10.000 + 900 di spese postali. Risolvo problemi di programmazione. Enio Solino - via Monza 42 - 20047 Brugherio (MI) (039) 879145 (dalle 21 alle 22)

VENDO PER APPLE II interfaccia colore RGB L. 35.000. Scheda 80 col. + elaboratore di testi (Word Processor) L. 125.000. Espansione Language Card 16K RAM L. 118.000. Rinaldo Ricci - via G. Giusti 15 - 18038 Sanremo (IM) (0184) 76355 (ore 20+22)

VENDO ZX81 + 16K RAM + relativi manuali inglese e italiano + inverse video montato + 32 ottimi programmi L/M e no su cass. prof. con spiegazioni. L. 300.000 sped. inclusa. Mario Chisari - via Rastrelli 120 - 00128 Roma (06) 6480604 (pomeriggio e sera)

PER MICRO N.E. VENDO MEMORIA STATICA 32K con RAM 6118 Lire 260.000; idem 24K Lire 230.000; video LX388 Lire 85.000; interfaccia floppy 8" e 5" Lire 210.000; video 80x24 Lire 200.000, drive 5". Roberto Pavesi - viale G. Cesare 239 - 28100 Novara (0321) 454744 (19,30+21,30)

VENDO PER MICRO N.E. eccezionale alimentatore Switching 5V, 8A; 12V - 12V, 24V totali 120W; floppy disk drive 5" doppia faccia Lire 360.000; LX388, 386, 392. Riccardo Mascazzini - via Ranzoni 46 - 28100 Novara (0321) 453074

VENDO IL MANUALE "ZX Spectrum microdrive and interface 1 manual" a Lire 12.000 e vendo "Spectrum microdrive book" Bryan Logan, a Lire 15.000. Dante Vialetto - via Gorizia 5 - 21053 Castellanza (VA) (0331) 500713

IC720A, ICPS20, IC251E antenne, pali, cavi CBM3032 Computhink stampante programmi tutto perfetto stato venduto prezzi interessanti. Claudio Ballandi - via Zanardi 514 - 40131 Bologna (051) 350857 (19+21)

APPLE VENDO 48K + Language Card, stampante Epson 100, Drives, Monitor fosfori verdi e televisore Sony colore, interfacce per numerose applicazioni e tutti i programmi più importanti. Fabio Dimant - via Raibolini F. 33/7 - 40069 Zola Predosa (BO) (051) 273277 (ore 9+14)

CBM 4032 80 colonne con floppy 4040 e cavi di collegamento e software Word RTTY, satelliti indirizzari o contabilità e oltre 200 programmi vari, cede perfetto, ogni prova Lire 3.000.000. Giovanni Nuvoli - via Ulumos 3 - 07018 Pozzomaggiore (SS) (079) 801600 (solo serali)

* offerte e richieste *

modulo per inserzione gratuita

- Questo tagliando, opportunamente compilato, va inviato a: **CQ ELETTRONICA**, via Boldrini 22, 40121 BOLOGNA.
- La pubblicazione del testo di una offerta o richiesta è gratuita, pertanto è destinata ai soli Lettori che effettuano inserzioni a carattere non commerciale. Le inserzioni a carattere commerciale sottostano alle nostre tariffe pubblicitarie.
- Scrivere in stampatello.
- Inserzioni aventi per indirizzo una casella postale sono cestinate.
- L'inserzionista è pregato anche di dare una votazione da 0 a 10 agli articoli elencati nella «pagella del mese»; non si accetteranno inserzioni se nella pagella non saranno votati almeno tre articoli; si prega di esprimere il proprio giudizio con sincerità: elogi o critiche non influenzeranno l'accettazione del modulo, ma serviranno a migliorare la Vostra Rivista.
- Per esigenze tipografiche e organizzative preghiamo i Lettori di attenersi scrupolosamente alle norme sopra riportate. Le inserzioni che vi si discosteranno saranno cestinate.
- Gli abbonati hanno la precedenza.

UNA LETTERA IN OGNI QUADRATINO - LASCIARLO BIANCO PER SPAZIO

Nome di Battesimo										Cognome																			
via, piazza, lungotevere, corso, viale, ecc.										Denominazione della via, piazza, ecc.										numero									
cap					Località										provincia														
(☎) prefisso					numero telefonico										(ore X ÷ Y, solo serali, non oltre le 22, ecc.)														

VOLTARE

VENDO PROGRAMMI PER APPLE II su disco e su cassetta. Filippo Salomone - via P. Giuliani 5 - 21047 Saronno (VA) (02) 9625998 (ore serali)

offerte RADIO

VENDO RTTY: monitor 12" tastiera KT103 demodulatore KT112, video converter KT110 L. 650.000. RX AM/FM/SSB VHF/HF STE ARAC102, TX VHF VFO + Q STE ATAL228 L. 220.000. RTX VHF SSB IC202 L. 260.000. Alfonso Barbolini - via A. Corradini 7 - 41043 Formigine (MO) (059) 556489 (12,30-14 e 20)

KENWOOD TS1205 VENDO come nuovo a L. 750.000. Camillo Vitali - via Manasse 12 - 57100 Livorno (0586) 851614 (ore pasti)

VENDO LINEAR AMPLIFIER Henry 3K-A 3,5 to 30 MHz. Salvatore Tucci - (0984) 624100 (solo serali)

VENDO BC863 con alimentazione 220V completo L. 60.000. Pierluigi Rinaldi - via V. Fioravanti 48 - 57100 Livorno (0586) 802829 (ore 14-15 e 20-21)

ICOM IC720A acquistato da due mesi vendo. Pino Rebaudi - via San Nazaro 34 - 16145 Genova (0110) 592492 (ore ufficio)

VENDO FT7B + RX Kenwood QR666. Cerco RX Kenwood R1000. Roberto Verrini - via Massa Carrara 6 - 41012 Carpi (MO) (059) 693222 (ore 20-22)

DAIWA CNA1001 ACCORDATORE ANTENNA vendo a L. 250.000. Kenwood HC10 orologio a L. 80.000; Bew carico fittizio mod. 334A L. 250.000; alimentatore Zeb 10A, 20V L. 150.000; Yaesu FT101E + micro +3 Turner. Gilberto Giorgi - piazzale Della Pace 3 - 00030 Genazzano (RM) (06) 957162 (19,00-23,00)

VENDO HALLICRAFTERS SR42A + VFO MILAG 0602 RTX 144-146 AM-FM ricezione anche SSB CW 10W input alim. 117 AC, 12 DC preamplificatore RF incorporato schema e manuale, funzionante L. 200.000. I3SBB, Giuseppe Sartori - via Lipari 5 - 36015 Schio (VI) (0445) 22408 (12-13 e serali)

VENDO RTX FBK MULTI 2000 e Biger tipo 2 perfettamente funzionante poco usati con schemi e manuali, eventuale permuta con scanner/ricevitore VHF/UHF. Prezzi da stabilire. Franco Carrieri - via Dello Stadio 49 - 74015 Martina Franca (TA) (080) 707393 (solo serali)

EQUALIZZATORE D'AMBIENTE HARVEY 10+10 cursori, vumeter a led 3 mesi di vita vendo a L. 150.000. L'ho pagato nuovo L. 200.000 alla GBC. Marcello Minetti - via Bersaglieri del Po 10 - 44100 Ferrara (0532) 48064

VENDO LINEA DRAKE R4C TX4C + NB + filtro SSB 1800 + GUF 1 + quartz 27 e altre frequenze. L. 1.500.000. Renzo Caccialanza - via Cento Chiavi 4 - 38100 Trento (0461) 25799 (ore pasti)

VENDO RTX FDX505S Sommerkamp decametriche + CB AM/SSB/CW con microfono amplificato ottimo stato, non effettuo spedizioni, richieste L. 700.000. Luciano Leguti - via Fonte 8 - 20090 Rodano (MI) (02) 9566057 (19-21)

FREQUENZIMETRO LETTORE PER DRAKE R4C R4B della Nova Elettronica vendo perfetto L. 85.000. I1MD, Dario Mainero - corso Sardegna 48/20 - 16142 Genova (010) 510382 (dalle 12 alle 20,30)

VENDO TM ORIGINALI NUOVI USA390 220 SP600 TV71177 BC312 GRR5 CV591 352U TS27 TS605 ARC27 ecc. Vendo cataloghi listino TM USA e cataloghi Electronic surplus USA Government & Commercial 83. Tullio Flebus - via Mestre 16 - 33100 Udine (0432) 600547 (solo serali)

RX SP600 HAMMARLUND da 0,5 a 54 MHz completo di contenitore e manuale originale. In ottimo stato. Lire 400.000. RX BC312 alim. 220V con altoparlante LS3 Lire 130.000. Leopoldo Mietto - viale Arcella 3 - 35100 Padova (049) 657644 (ore ufficio)

VENDO REGIA AUTOMATICA Cepar con 5 registratori a bobine e 6 a cassette, adattatori per trasmissione radiofonica su cavo Mixer Teac Tascam 5, codificatore Nordmende SC384-1, Urei 1176. Alfredo Tarsia - via F. Sc. De Sanctis 32 - 80134 Napoli (081) 205099



pagella del mese

(votazione necessaria per inserzionisti, aperta a tutti i lettori)

pagina	articolo / rubrica / servizio	voto da 0 a 10 per	
		interesse	utilità
6	Gli Esperti rispondono _____		
30	Offerte e richieste _____		
38	Un personal computer in regalo _____		
39	Sperimentare _____		
44	Divagazioni sul 555 _____		
49	Il "sanfilista" _____		
54	"Beep" di fine chiamata per apparecchi CB _____		
56	Miniconvertitore per FM _____		
58	Il rumore: un nemico o un amico? _____		
65	Indice analitico 1983 _____		
73	Silicon Valley _____		
80	Autorizzato al decollo _____		
82	Alfa Orionis _____		
90	Santiago 9+ _____		
98	Il chimico e l'elettrone _____		
102	Doppia traccia _____		
106	2 · QX = 4 _____		
108	Radioamatori e computer _____		

RISERVATO a CQ ELETTRONICA

gennaio 1984			
	data di ricevimento del tagliando	osservazioni	controllo

QUESTO TAGLIANDO NON PUÒ ESSERE SPEDITO DOPO IL 31/1/1984

FT101E YAESU VENDO come nuovo Lire 700.000.
Arno Mahlknecht - via Sotria 35 - 39046 Ortisei (BZ)
(0471) 76645 (ore pasti)

VENDO OSCILLOSCOPIO TEKTRONIX 545 con cassetto CA perfetto.
Diego Secondi - via Prampere 45 - 33013 Gemona del Friuli (UD)
(0432) 980433 (9÷-11)

VENDO 120 RIVISTE VARIE di elettronica veramente ben tenute a Lit. 100.000. Vendo trasformatore primario 220 V secondario 730 V, 1,35 A, potenza 1.000 W, nuovissimo mai usato. Prezzo del sopraindicato Lit. 90.000. Tratto con tutta Italia.

Michele Orenigo - via Nino Bixio 3/12a SC.SS - 16128 Genova (010) 592611 (dalle 20,00 alle 21,00)

CEDO NUOVO CON GARANZIA palmabile FT2500 Kenwood 140-180 MHz con carica batteria e custodia.
142KE, Pietro Martini - via F. Neri 17 - 44100 Ferrara (0532) 94492 (20,00)

ATTENZIONE CAUSA PARTENZA MILITARE regalo FT208R Yaesu palmare, TRX Drake TR7A completo filtri CW 500 Hz in TX da 1,8 a 30 MHz. Ampl. lineare e gamma Macch Daiwa vendo a poche lire regalo.
Antonio Mastroianni - via Reggio Emilia 37 - 00100 Roma (06) 869908 (mattino ore 10)

VENDO LINEA DRAKE T4XC, R4C, MS4 completo di noise limiter, lineare Heathkit SB230 accordatore MN2000 il tutto nuovo e con poche ore di lavoro.
Giuseppe Esposito - traversa Lavigna 4 - 80071 Anacapri (NA)
(081) 8372348 (18÷21)

KENWOOD TRANSCEIVER TS900 300 W PS900 alimentatore filtro attivo Datong FLI, manuali originali traduzione italiana service manual perfetto garantito come nuovo L. 1.100.000.
Giorgio Tosi - via Del Sassone 3 - 58051 Magliano in Toscana (GR)
(0564) 592092

OCCASIONE VENDO LINEARE DECAMETRICHE Yaesu FL2100B poco usato L. 600.000. Tenko 40 canali AM + GP + lineare ZG B50 watt da mobile L. 60.000.
Piero Depetris - via C. Cavallotti 40 - 15100 Alessandria (0131) 56930 (solo serali)

VENDO TRASFORMATORE per amplificatore lineare CB OM primario 220 V, secondario 6,3+6,3 30 A 500÷1500 V, 1,3 A con incrementi di 100 V. Nuovo appositamente costruito L. 100.000 non trattabili.
Luciano Scarso - piazza Carezzano 5 - 15063 Cassano Spinola (AL)
(0143) 477209 (ore pasti)

RX 27-39 MHz BC683 sensibilità 1 µV al. 220 Vcc + Dynamotor 24 Vcc + schema e istr. in italiano FM-AM + conv. Geloso 144-146 A 26-28 MHz, tutto perfettamente funzionante prezzo eccezionale, consultatemi.
Angelo Laureti - via Appia Nuova 359/A/2 - 00181 Roma (06) 7821528 (ore serali)

VENDO ANTENNA CB Sigma veicolare lunga 1,70 m e attacco gronda. Tutto materiale nuovo ancora imballato comprato per errore.
Diego Baggio - via Salomonia 1 bis - 35127 Padova (049) 752800 (19,30÷22)

PER RINNOVO STAZIONE vendo o permuto: IC245/E, SWAN700CX, BBE200IHP, FRDX500, FL100. Considero materiale RTTY, SSTV, solo in zona e di persona.
IK8ADM, Alberto Ricciardi - via Nazario Sauro 20 - 87075 Trebisacce (CS)
(0981) 57367 (sempre)

VENDESI: RX HAMMARLUND HQ215 Lit. 550.000. RX Heathkit SB303 con 3 filtri n. blanker, converter 144 MHz + panoramico SB620 Lit. 750.000. RX Collins 7553B Lit. 800.000. Robot 70/A Lit. 370.000.
Vincenzo Italia - lungotevere Pietra Papa 139 - 00146 Roma (06) 5580721 (solo serali)

CTE SSB350 + RINGO permuto con baracchino con banda 45 m oppure vendo il suddetto (120 CH AM/SSB) + Ringo a L. 250.000 (tutto usato pochissimo).
Roberto Ravera - via Vochieri 5 - 15100 Alessandria (0131) 52883 (ore 20÷22)

VENDO MAGNIFICO GIOIELLO DELLA TECNICA Kenwood TX130S non ha bisogno di fare accordi 100 W in uscita nuovo in garanzia vendo accordatore MNT della Drake come nuovo 2 mesi di vita.

Maria Luisa Bigoni - via Biscaneva 158 - 44100 Ferrara (0532) 92672 (ore pasti)

VENDO RTX SOMMERKAMP 747 per HF 80 10 metri, 200 W su tutte le gamme. Come nuovo a L. 450.000.
Roberto Bastia - via M. E. Lepido 54/9 - 40132 Bologna (051) 406296 (solo serali)

NUOVI CON GARANZIA ricevitore aeronautico palmare SKY Voice ATC720SP lettura freq. a contraves. L. 430.000. Ricevitore O.C. Standard C6500 come nuovo L. 350.000. Icom IC255E7 TX 140/150 MHz, 25 W FM con scrambler L. 450.000.

Silvio Veniani - viale Cassiodoro 5 - 20145 Milano (02) 461347 (solo ore pasti)

PER RINNOVO STAZIONE VENDO IC240 - IC211E - commutatore d'antenna 4 posiz; antenna Discone GD5 50-500 MHz; accordatore Yaesu FC707 tutto ottimo funzionamento garantito; accordatore Hansen per 27-28; 50-52; 144-146 MHz. 100-100 W con ros-watt.
Romolo De Livio - piazza S. Francesco di Paola 9 - 00182 Roma

RACAL RA17 MK2, non si spedisce. Lit. 600.000. MMC 1296/144 converter Lit. 100.000. Info per espansione memorie FRG7700 fino a 180 canali Lit. 5.000. Manuale di servizio originale del meraviglioso Sony ICF-2001 con recensioni Lit. 10.000. Copia manuale di servizio SX200 con info per aggiungere 16 canali e per ricevere la SSB Lit. 12.000.
15XWW, Crispino Messina - via di Porto 10 - 50058 Signa (FI) (0573) 367851 (ore ufficio 16÷17)

VENDO RICEVITORE TRIO JR599 CUSTOM SPECIAL per decametriche completo di convertitore 144 MHz ricezione in SSB, CW, AM, FM come nuovo completo di schemi e istruzioni L. 395.000. Tratto solo di persona.
Andrea Giuffrida - via Maganza 85 - 36100 Vicenza (0444) 566611 (solo serali)

RICEVITORE VHF MARK 12 GAMME (5 in VHF con doppia conversione fino a 470 MHz). Eccezionale sensibilità. L. 150.000 fisse.
Terensio Borella - via Manzoni 102 - 15067 Novi Ligure (AL) (0143) 71517 (serali cena)

QUARZI CANALI NAUTICI acquistati per errore vendo a L. 40.000. Can. 8 RT e can. 16 RT, fattore di multipl. R=6, T=6. 154.400 e 154.800.
Luciano Pautasso - via Torino 213 - 10042 Nichelino (TO) (011) 820161 (ore 19÷21)

EIMAC 3 1000 Z nuova vendesi L. 300.000, con trasformatore L. 400.000.
Giorgio Poggi - via Rossetti 6-3 - 16148 Quarto (GE) (010) 380366 (solo serali)

ECCEZIONALE VENDO RX professionale Geloso G4/214 B bande 10-15-11-20-40-60 m AM-SSB ottimo stato Lire 100.000.
Fabrizio Gaetani - viale Vittorio Veneto 255 - 62012 Civitanova Marche (MC) (0733) 772971 (13÷14 e 20÷21,30)

RX TX RAFA 46 CH 23+23 5 W quarzato cambio con RX TX con SSB AN sempre 27 MHz. Ottimo stato.
Giuseppe Capaldo - via Campo della Libertà 5 - 87076 Villapiana (CS) (0981) 55156 (14-15 e 20 in poi)

SOFTWARE PER ZX SPECTRUM - VIC 20 - CBM64

PROGRAMMI: GESTIONALI - GIOCHI - MATEMATICI

PREZZI CONCORRENZIALI !!

ABBIAMO INOLTRE: INTERFACCE - STAMPANTI - NASTRI - DISCHETTI - MATERIALE VARIO

RADIO - TVC - AUTORADIO - HI-FI - VIDEOREGISTRAZIONE - ACCESSORI

OFFERTE:

AUTORADIO REVERSE PHILIPS: L. 170.000 PLANCIATA IMPIANTO HI-FI - F134 = 40+40: L. 990.000 (PHILIPS)
VIC 20 - ZX SPECTRUM: A SEMPLICE RICHIESTA
NASTRI TDX: da L. 1.500
DISCHETTI 5": L. 4.500 - NASTRI 10": L. 1.000

RICHIEDERE GRATIS IL CATALOGO A:

STEREO FLASH di G. PRIGNANO

VIA PORTUENSE 1450 - 00050 PONTE GALERIA (RM)
TELEFONO 06-6471026

I PREZZI SONO IVA COMPRESA

OFFERTA SPECIALE



KENWOOD TS 430 S
 Ricetrasmittitore HF
 a copertura continua
 150 kHz - 30 MHz L. 1.700.000

KENWOOD PS 430
 Alimentatore 13,8 V DC -
 20 A L. 300.000



KENWOOD TR 7730
 Ricetrasmittitore
 144.000-148.000 MHz FM L. 535.000
 (con shift 143.9-148.6) ~~L. 2.505.000~~

TOTALE L. 2.500.000



e tante, tante altre offerte speciali



*i2YD - i2LAG, augurano a tutti gli amici,
 clienti e fornitori,
 Buone Feste*



Giovanni Lanzoni i2YD
 i2LAG
 20135 MILANO - Via Comelico 10 - Tel. 589075-5454744

offerte e richieste

VENDO RX QR666 Kenwood L. 180.000. Cerco RX Kenwood R1000. Vendo FT7B. Cerco 707; 1012D; 902DM. Roberto Verrini - via Massa Carrara 6 - 41012 Carpi (MO) (059) 693222 (ore 20-22)

OFFRO VFO YAESU FV101 come nuovo per TX Geloso G/225 o RX discreta copertura bande VHF anche surplus, oppure vendo al miglior offerente. Ettore Dalmasso - via De Amicis 5 - 27055 Rivanazzano (PV) (0383) 92640 (18-20,30)

RX 430 MHz EX PONTE perfetto L. 100.000. Collins 4-12 MHz + ali. L. 80.000. TX 45 m L. 80.000. Altri RX commerciali AIR PB ecc. in blocco 3 per L. 100.000. RXTX vari prezzi svendita. Carlo Lavezzari - piazza Insurrezione 6 - 24047 Treviglio (BG) (0363) 48835 (ore serali)

VENDO RTX 27 MHz Pacific SSB 1.200 120 CH AM-FM-LSB-USB ancora in garanzia. Vendo inoltre BV131-100 AM 200+ 250 SSB ancora nuovo. Giuseppe Gallo - Piano Acre 6/N - 96010 Palazzolo Acreide (SR)

IC215 144-146 MHz VENDO causa cessata attività. Completo dieci ponti, due ISO, custodia pelle e antenna flessibile. Praticamente mai usato. Lire 250.000. Alfredo Lotto - piazza XV Aprile 4 - 20066 Melzo (MI) (02) 9509861 (ore 18,30-21,30)

VENDO O CAMBIO con baracchino omologato perfettamente funzionante RTX 40 CH 5 W Midland buone prestazioni usato 3 mesi, con imballo originale. Fabrizio Casa - via Clerico 17 - 13044 Crescentino (VC) (0161) 843831 (ore 12-13 e 19-22)

VENDO IC720A, ICPS20, IC251E antenne, pali, cavi CBM3032 Computhink stampante programmi tutto perfetto, prezzi interessanti. Claudio Ballandi - via F. Zanardi 514 - 40131 Bologna (051) 350857 (19-21)

CEDO RX BC639A 98-158 MHz sintonia continua alim. 220 Vac buone condizioni L. 160.000. RX BC348 200-500 kHz e 1,5-18 MHz alim. a Dinamotor 24-28 Vdc Lire 140.000. Nicola Minniti - via Magellano 24 - 09045 Quarto S. Elena (CA) (070) 813914 (14-15 o 22-23)

VENDO MINI "BOOSTER" per autoradio marca "Trevi" pot. 30+30 W L. 50.000 usato pochissimo. Inoltre posso fornire schemi el. di TV color e B/N, CB, radio etc, etc. Antimo Papale - piazza 1° Ottobre 4 - 81055 S. Maria C. V. (CE) (0823) 811468 (dopo 13,30, max 21,30)

AMPLIFICATORI 20-40-60 W 12 V, 220 V per diffusione sonora colonne trombe esponenziali Geloso, microfoni e accessori, misuratore di campo, ricevitore MC661D, R110 vendo. Giorgio Audisio - via Rizzo 58 - 16035 Rapallo (GE) (0185) 65280 (ore pasti)

MODULO ULTRAMINIATURIZZATO di transverter da 11 a 40-45 metri vendo. Inseribile direttamente all'interno di qualunque radiotelefono, misura 5,7 x 7,2 cm, alimentazione 11-15 V, potenza 13 W pep. Maurizio Della Bianca - corso De Stefanis 29/01 - 16139 Genova (010) 816380 (dopo ore 20)

STE TELAIETTI TX 144 AM-FM 1 W AT222, lineare 10 WALB, RX 26-30 MHz AR10, converter 144 AC2A, amplificatore BF AA1, discriminatore FM AD4, smeter STE, contenitori Ganzeri, come nuovi vendo. Raffaele Cattabiano - via D'Artegna 1 - 33100 Udina

VENDO TRANSCEIVER KENWOOD TS770 perfetto Lire 980.000. Amplificatore stato solido per 432 MHz nuovo VHF Engineer ing 10-40 W Lire 200.000 per FM-SSB. I3EIE. Mario Bellieni - via Pontedera - 36040 Lonigo (VI) (0444) 830006 (ore pasti)

VENDO MANUALI TECNICI per RX Collins 388 390 390A 391 392 648 SP600 274/FRR ecc. chiedere elenco disponibilità. Vendo RX surplus SP400 copertura continua 540 Kc, 20 MHz perfetto L. 140.000. Silvano Buzzi - via Orbatello 3 - 20132 Milano (02) 2562233 (serali)

VENDO ICOM IC720A, ICPS20, IC251E, antenne direzionali dipoli pali rotore cavi DaWa CN620 e altro materiale tutto in perfetto stato, prezzo interessantissimo.
Claudio Ballandi - via Zanardi 514 - 40131 Bologna (051) 350857 (19+21)

KENWOOD TS120V INUSATO VENDO come nuovo, Drake R4C con copertura quasi continua nuovissimo ultima serie, converter video, video box Eurosystem con tastiera permuto o codo con Icom 720.
ISOWHO, Luigi Masia - viale Repubblica 48 - 08100 Nuoro (0784) 35045 (14,30+15 e 19+22)

CONVERTER 1296-144 Microwave triplicatore a varactor 435-1296 Microwave il tutto L. 250.000, perfettamente funzionante.
IW/PL, Terasio Simoni - via privata Valdettaro 8A-8 - 16035 Rapallo (GE) (0185) 271445 (ore pasti)

TS8305 11 m WARC R/T pre RF interno MC50 preamp con beep cuffia L. 1.300.000. Telegader CWR670E con monitor 19" BN tasto PTT alimentatore L. 600.000. R600 RF gain con 28/144 L. 580.000. MN2000 L. 300.000.
Luigi Mazzara - via Fiorini 41 - 60100 Ancona (071) 201547 (ore pasti)

VENDO RX COLLINS 75A1 e RX Collins 390 URR perfetti L. 600.000 ciascuno.
(0584) 52570 - Renato

VENDO THEYA 7000E L. 850.000. Stabilizzatore tensione port. max 2,5 kW in 4 portate L. 400.000. RX Kenwood R600 nuovo imballato L. 400.000. Antenna CB tipo Stard Uster mai usata L. 30.000.
Lanfranco Piri - viale Verga 27 - 47037 Rimini (FD) (0541) 703331 (ore ufficio)

VENDO DUE RTX "Electronica" 10 a 11 m, 120 canal AM SSB 10 W, 12 V c.c. + direttiva + G.P. + lineare 70 W AM, 140 SSB. Inoltre vendo Midland mod. 13/862. Il tutto ad un prezzo trattabile L. 650.000.
Angelo Maticcardi - via O. Caraceni 19 - 66026 Ortona (CH) (085) 912171 (non oltre 22)

VENDO YAESU FRG 7700 NUOVO con imballo, RX copertura continua 015/30 MHz, SSB/AM/FM 12 memorie + FR17700 accordatore antenna vero affare, codo entrambi per L. 800.000. Cerco antenna direttiva HF.
Mario Fedi - via Bari 5/12 - 16127 Genova (010) 250910 (19+22)

VENDO RX 3+30 MHz LX499 N.E. completo di alim., BFO in elegante contenitore L. 500.000. TX6 TX 27 Mc, 2 W L. 30.000. RX 27 Mc N.E. completo di BFO e contenitore L. 50.000.
Antonino Marino - via Armo Puzzi 157 - 89060 Armo (RC) (0965) 381906 (non oltre le 20)

VENDO RTX SOMMERKAMP FT787DX + alimentatore Sommerkamp FP767 + microfono Yaesu YM35 garanzia come nuovo, imballo originale.
Nino Segnani - via Versilia 14 - 55042 Forte dei Marmi (LU) (0584) 89507 (feriali 12+13,30)

RHODE e SCHWARZ trasmettitore pilota OM 520-1.620 kHz completo 35 kg, L. 25.000 + spese spedizione.
Giuseppe Passarella - via Genova 13 - 10042 Nichelino (TO) (011) 6069125

LINEARE SB 220 10+80 METRI alimentatore separato, trasformatore toroidale, variabili sotto vuoto, 3 kW input. Franco Dellantonio - via Scure 34 - 38050 Mezzano (TN) (0439) 67277 (19+22)

FT7B VENDO IMBALLATO usato pochi ore. Kenwood R1000 vendo miglior offerente, tratto solo di persona.
Elio De Ambrasio - via Val d'astico 27-11 - 16164 Genova (010) 798571 (ore pasti)

VENDO RICEVITORE BC348 500 kHz - 18 MHz, 220 V con manuale ma senza mascherina scala L. 150.000. Vendo ricevitore OC9, parte elettrica rifatta, perfetto L. 150.000.
Arnaldo Ninotti - corso Monte Cucco 120 - 10141 Torino (011) 706300 (serali)

AMPLIFICATORE NAG 144XL per 144 vendo L. 700.000. Rotore HAM 4°, L. 300.000. Drake MST L. 100.000. Drake PS7 L. 800.000. Cerco antenne Tonna 21 a, per 432.
Mauro Magni - via Valdinievola 7 - 00141 Roma (06) 8924200 (ore 13+14)

VENDO PALMARE FT207R YAESU + MK + Charger palmare Ken KP202 6 CH + Basecharger RTX ERE Shaktio AM-FM-SSB VFO 10 W + lettore 600 MHz ampli Hi-Fi stereo classe A 40 W mos-fet e altro materiale RTX.
Massimo Luciani - via Baleari 3 - 00121 Dstia Lido (RM) (06) 5690472 (ore pasti)

LINEARI PER HF uscita 600 W Lire 450.000. Altro 600 W Lire 300.000. Altro 500 W Lire 250.000. Altro 400 W Lire 120.000. Tutti perfettamente funzionanti. Monitor KFT 12" modello 104 a Lire 120.000 + spese postali.
Giancarlo Bovina - via Emilia 64 - 04100 Latina (0773) 42326 (solo serali)

VENDO RTTY RTX composta da Olivetti T2 BCN velocità regolabile a foglio + demodulatore Multishift + RX Barlow Wadley XCR30 tutto in perfette condizioni a L. 500.0-0 + s.s. o permuto videoconverter.
Ermete Guerrieri - viale Piscane 24 - 40026 Imola (BO) (0542) 28353 (ore pasti)

OFFRO RICEVITORE VHF 108-144 FM Inno-Hit nuovo 220 V CB 40 CH, Realistic TRC450 originale americano, perfetto transceiver per 45 SNOOPY80 non scivola. Cerco decametrico.
Giovanni Samannà - via Manzoni 24 - 91027 Paceco (TP)

RTX FT102 con filtro banda stretta per SSB + VFO esterno FV102DM perfetti come nuovi vendo a prezzo interessantissimo.
I37ZP, Pietro Tazzoli - via Ulisse Dini 13 - 35136 Padova (049) 43421 (13+14 e 20+22)

OFFRO ROTORE AR30 L. 40.000. FT290R L. 500.000. Kenwood 2200G portatile VHF 144 L. 200.000. Aklina radiocombatore 7 canali 72 MHz 2 km L. 500.000. Aereo caccia con motore tigre L. 100.000. Rolleflex 35 mm germ. L. 400.000.
Giovanni Russo - viale Vittorio Emanuele III 60 - 83044 Bisaccia (AV) (0827) 89202 (ufficio 10+11)

LINEARE FM (100 MHz) progetto N.E. vendo. Input 5+10 W, out 60+70 W, in contenitore Gianzarri, completo di alimentatore stab. e ventola tangenziale. Usato solo per prove L. 300.000, trattabili.
Giuliano Nicolini - via Giusti 39 - 38100 Trento (0461) 33803 (dopo le 18,00)

CAMBIO ALLA PARI con ICR70 della Icom un ricetrans FT707 completo di alimentatore FP707 il tutto nuovo e nuovo vorrei anche lo ICR70 oppure vendo al miglior offerente.
ISOPIF, Gianfranco Piu - via C. Alberto 14 - 07041 Alghero (SS) (079) 975407 (ore lavoro)

FT48DR 143,5+148,5 ALL-MODE transceiver 10 W - 1 W, frequenzimetro digitale N.E. 150 MHz, oscilloscopio Heatkit 1 MHz, alimentatore Bremi 12+14 V 5 A, vendo a prezzi modici.
Ugo Braga - viale Martiri della Libertà 1 - 43100 Parma (0521) 561712 (ore pasti)

MMC 432/28 converter Microwave vendo L. 40.000. Cerco schema RTX Standard C828M 2 metri FM.
Alcide Albieri - via Colombo 7 - 20054 Nova Milanese (MI) (0362) 42510 (19,30+21,30)

VENDO LINEA C RX TX MS4, N84, AL220, man. it. ing. L. 1.400.000. RX Racal RA17L L. 350.000. RX Panoram. Racal RA66 L. 350.000. Oscill. Tekr 545A con 4 cassette L. 500.000, tutto con man. solo provincia Roma, PC, MI.
Pasquale Deusamio - via del Gesù 89 - 00184 Roma

VENDO LINEARE 26+30 MHz valvolare 100 W AM, 200 W SSB da rimettere in sesto a sola L. 70.000 + lineare per auto modello Elbox 35 W AM L. 30.000.
Giuseppe Monticelli - via 25 Aprile 98 - 20029 Turbigo (MI) (0331) 899218 (dopo le 20)

VENDO RADIOTELEFONO CB stazione base Lafayette HE20T 12 canali quarzati alimentazione 12 V oppure 220 V. Vendo inoltre finale Hi-Fi 50+50 W stereo autocostituito; compander N.E. stereo.
I1VZQ, Riccardo Mascazzini - via Ranzoni 46 - 28100 Novara (0321) 453074

VENDO RTX YAESU FT101ZD + lineare FL2100Z + carico fitzivo + manuali in italiano. Tutto il materiale ha 1 mese di vita operativa, Lire duemilioni.
Franco Pasini - corso Magenta 76 - 20123 Milano (02) 790241 (8+15)

FM LINEARE 400 W OUT, 2 direttive alta potenza LB produzione USA, accitatore 20 W, mixer professionale 8 canali. Elio Ferraro - via 4 Novembre 14 - 91022 Castelvetrano (TP) (0924) 44205 (ore 13+14)

offerte VARIE

FREQUENZIMETRO PERIODIMETRO DIGITALE di caratteristiche notevoli vendo L. 180.000. A richiesta caratteristiche. Vendo quadruplicatore di traccia L. 60.000.
Alberto Paniciari - via Zorotto 48 - 43100 Parma (0521) 41574 (20,30+21,30)

VENDO RTX POLMAR CB 823 FM omologato poco usato unico proprietario L. 200.000.
Luciano Piovan - via Armistizio 211 - 35142 Padova

REGISTRATORE A BOBINE Siera, bobina CM max 12+15. Quattro piste mono-semiprofessionale vendo L. 60.000.
Massimo Carveglia - via Piscane 33 - 15100 Alessandria (0151) 441654

VENDO VALVOLE EIMAC NUOVE in imballo originale 8877 L. 960.000. 3/500Z L. 199.000. 4/400 L. 120.000. 3/1000Z L. 740.000, e inoltre IC251A nuovissimo, 144-148, 10 W e alimentatore Drake A4.
Rubens Fontana - via Vittorio Veneto 104 - 19100 La Spezia (0187) 934136 (ore ufficio)

VENDO CAUSA ACQUISTO IN STOCK diodi per cavità a microonde 1N23 (10 a L. 5.000). Transistor 2N4040 (8 W 400 MHz) 10 a L. 10.000. Materiale nuovo in imballo originale pagamento contrassegno.
Tiziano Piccioni - via Castellione 52 - 26022 Costa di Castellarde (CR) (0372) 52170 (pasti)

TELESCRIVITORE OLIVETTI T2 a foglio, corredata di manuale per uso e manutenzione circa 200 pagine vendo migliore offerente.
Pietro Bernardoni - via Spadini 31 - 40133 Bologna (051) 310188

TRASMETTITORE TELEVISIVO VENDO operante in III banda con 1 W P.S.P. su 75 Ω quarzato video e RF in elegante mobile con comando esterno per sgancio TX. Prezzo L. 200.000 + spese in contrassegno.
Maurizio Lanera - via Pirandello 23 - 33170 Pordenone (0434) 208957

VENDO DOPPIO ALIMENTATORE 2A 2-24V autoprotetto variabile con potenz. 10 giri doppio indicatore abbinato generatore frequenza 10 Hz, 1 MHz variabile a scatti + potenziometro 10 giri.
Giovanni Torti - via F. Monza 21 - 15063 Castelnuovo Scivola (AL) (0131) 855180 (serali)

VENDO CORSO RADIO ANNI '50, numerose valvole, riviste (Sperimtare, Elettronica 2000, Pratica, etc). Cerco RX OC a copertura continua in buono stato a modico prezzo. Cerco WR1VH edizione '82.
Francesco Macculi - via G. Petroni 104/M - 70124 Bari

VENDO GIOCO DADO ELETTRONICO L. 15.000. Pistola ioni negativi per cariche elettrostatiche dischi L. 15.000. Braccetto pulisci disco con accessori Unitronic L. 10.000. Caricabatteria auto e moto con analizzatore L. 35.000.
Giancarlo Cosmi - via Ponte Vecchio 59 - 06087 Ponte S. Giovanni (PG) (075) 393338 (ore 14,00+14,30)

MIGLIORE OFFERENTE VENDO RX BC312 oscilloscopio SRE modulatore alta a bassa fr., 200 schemi TV, RTX 23 CH, 12 V, 4 W, watt-rosmetro, volume Basic con Apple e Lavoriamo col ZX81 con 60 programmi.
Benito Camorani - via Baccanico 36E - 83100 Avellino

VENDO TELEFONO SENZA FRL modello MP600/601 reclamizzato su CQ ELETTRONICA dalla ditta Muraphone concessionario Melchioni, completo di imballo e manuale tecnico nuovo L. 150.000.
Enzo - Torino (011) 7493237 (8+12 e 15+19)

SEMAFORO MOBILE DA CANTIERE alimentazione mista nuovo completo ogni parte vendo prezzo molto interessante. Surplus RT77/GRC9 ben tenuta ma da revisionare il TX cambio con nuovo wattmetro o codo.
Alberto Guglielmini - via Mascagni 3 - 37060 Sona (VR)

Procurarsi un personal computer in regalo

È veramente facile.

Ogni mese CQ assegna un personal computer di grande Marca, molto diffuso, ultimo modello, a insindacabile giudizio della Redazione.

I Lettori che aspirano alla assegnazione non devono fare altro che inviare in Redazione un progetto, un articolo, un'idea, un suggerimento, una foto (!) inerente la Radio e/o i Computer.

Sempre a suo insindacabile giudizio (ma quanto insindaca questa!) la Redazione pubblicherà alcuni degli elaborati pervenuti, premiati o no.

Niente niente non beccate il personal ma diventate Collaboratori di CQ, la più bella e la miglior rivista di Radio e computer applicati alla radio che ci sia oggi in Italia! Pedalare, gente, pedalare!

NOTA: tutti gli elaborati inviati non saranno restituiti e diventano proprietà letteraria delle edizioni CD.

è facile con CQ elettronica



SPERIMENTARE

Circuiti da provare, modificare, perfezionare, presentati dai Lettori e coordinati da

I8YZC, Antonio Ugliano

sperimentare

casella postale 65
80053 CASTELLAMMARE DI STABIA

© copyright CQ elettronica 1984

Per compensare la mancanza (causa spazio) della "rubrica nella rubrica" Io e il Computer il mese scorso, oggi è doppia razione, con uno SPERIMENTARE che è tutto dedicato alla computerite acuta:

Io e il Computer

(rubrica nella rubrica)

Dopo la prima puntata, critiche ed elogi: più critiche. Opinione generale: la rubrica nella rubrica va strabene, però è troppo striminzita.

Elogi e telefonate a non finire per l'idea di far vedere come si facevano i marziani.

Richiesta generale: utilizzare il computer anche per altre funzioni che non siano i soliti giochetti.

ARCHIVIO ELETTRONICO con lo ZX Spectrum

Bene, detto fatto.

Questo mese faremo delle schede che potranno essere utilizzate per una infinità di usi cambiando solo l'intestazione che, nel presentare l'esempio, ho previ-

sto per l'uso di uno schedario in cui sia riportato un indice generale del contenuto delle riviste. Poniamo, le

annate di **CQ elettronica**.

Dopo battuto il listato, apparirà una scheda tipo e, in calce, le richieste di informazioni da inserire facendole seguire volta per volta da "ENTER".

Per avere uno schedario completo, si dovrà realizzare il listato su di una cassetta madre che verrà utilizzata per ogni scheda da realizzare; mi spiego: battuto il programma, dopo "RUN" e "ENTER", apparirà la scheda-madre (vedi figura 1).

Num:	Descrizione articolo	Pagina
1	Come si saldano le papocchie (Ugliano)	28
2	Fotografia di Mazzotti con i baffi	56
3	Ricevitore per sordi (Zella)	98
4	Cercapapocchie a led	111
5	Prontuario transistori (1ª parte)	148
5	Altra fotografia di Mazzotti	203
6	Ricevitore transpiero (Romeo)	231
6	Prontuario transistori (2ª parte)	248
7	Sedersi su di un integrato (Arias)	289
7	Tiracode per gatti a transistori	313
8	Come montare un integrato (Minotti)	345
9	Prontuario transistori (3ª parte)	372
9	Listare liste di listati (Amarante)	388
10	Come sparare a Mazzotti	411
11	Selettore di papocchie a relay	479
11	Integratore di integrati integri	512
12	Da Baffonia con ardore (Zambòli)	603
12	Il Rompicax di turno (Mazzotti)	681
stop	un altro?	

figura 1

Questa vi servirà per intestare, su di una seconda cassetta, quante schede vorrete. Ogni volta che la utilizzerete, dopo il listato, inserire:

SAVE "schede" LINE 1 quindi ENTER. Compilate nella scheda tutte le informazioni tenendo presente che dopo aver risposto alle tre domande numero, descrizione articolo e pagina, apparirà in basso a sinistra la scritta "un altro?". Se volete inserire una seconda riga, premete "s" se invece non volete inserirne altre, premete "n". Per ogni scheda potete inserire 18 righe. Dopo la 18ª riga, premete "n" e vi apparirà l'intera scheda compilata. Per salvarla su nastro, prima di registrarla, fate:

GO TO 1000

Potete a questo modo avere a disposizione su di una unica cassetta migliaia di schede che potrete utilizzare per gli scopi più impensabili.

Il programma è tirato un po' per le lunghe un po' perché possa servire ad uso didattico per chi intende apportarvi delle modifiche e un po' perché rendendolo troppo professionale avrebbe perso il carattere di semplicità che lo rende adatto alla rubrica.

Divertitevi quindi con il seguente listato.

Rammento che le voci Numero, Descrizione articolo e Pagina, possono essere variate per ogni esigenza.

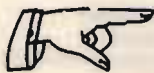

Come già vi dissi la volta scorsa, si è costituito in Bologna, anzi a Imola, via Molino Vecchio 10/F, un club di possessori di computer della Sinclair, denominato appunto SINCLAIR Club che si prefigge lo scopo di riunire tutti gli user's che utilizzano ZX.

Detto Club pubblica un bollettino prima trimestrale e ora anche mensile, con un piccolo supplemento in più ricco di informazioni e programmi; da esso, stralcio questi semplici programmi-

ni di grafica per lo ZX Spectrum.



Per iscriversi al club è sufficiente versare una quota annua di lire 18.000 per avere diritto al bollettino trimestralmente, e un supplemento di lire 10.000 per avere il bollettino mensilmente; in più, in omaggio, un ottimo programma su cassetta.

```

1 GO TO 10
5 OVER 1: CLS: GO SUB 150: GO TO 110
10 DIM a (18): DIM b (18): DIM c$ (18,20)
15 OVER 1
20 GO SUB 150
30 FOR n = 1 TO 18
40 INPUT "Numero:" ; a (n)
50 INPUT "Descriz. articolo:" ; c$ (n)
60 INPUT "Pagina:" ; b (n)
70 PRINT AT 20,0 ; "un altro?" : PAUSE 0
80 IF INKEY$ = "s" THEN LET i = n: CLS:
   GO SUB 150: GO SUB 260: NEXT n
90 IF INKEY$ = "n" THEN LET n = n+18-n: CLS:
   GO SUB 150: GO TO 110
100 OVER 0: GO TO 70
110 FOR i = 1 TO 18
120 GO SUB 260
130 NEXT i
140 STOP
150 PLOT 0,175 : DRAW 255,0
160 PLOT 0,0 : DRAW 255,0
170 PLOT 0,152 : DRAW 255,0
180 PLOT 0,0 : DRAW 0,175
190 PLOT 255,0 : DRAW 0,175
200 PLOT 31,0 : DRAW 0,175
210 PLOT 200,0 : DRAW 0,175
220 PRINT AT 1,1 ; "Num.:" ; PRINT AT 21,0 ; "stop"
230 PRINT AT 1,6 ; "Descrizione articolo"
240 PRINT AT 1,26 ; "Pagina"
250 RETURN
260 OVER 1 : PRINT AT i + 2,1;a (i); TAB 5; c$ (i);
   TAB 26; b (i) : RETURN
1000 SAVE "schede.v" LINE 5
1010 RUN

```

Calcolo del QRB

Mi sono pervenute numerose telefonate e lettere per chiedermi perché sto pubblicando solo programmi per lo ZX Spectrum; ecco risolto il mistero: nessuno sino ad oggi mi ha mandato programmi per altri computer, ad eccezione di un listato lungo 3 metri e 22 centimetri per ricevere la RTTY con l'APPLE II. Arriva solo materiale per ZX!

Allora, visto questo, questo mese vi propino un gioiello per gli amici OM.

L'ostile calcolo del QRB è stato sconfitto da Luciano MIRARCHI, IW8API, V Traversa provinciale Napoli n. 29 - NAPOLI che ha inviato questo programma per lo SPECTRUM:



```

1 REM PROGRAMMA PER IL CALCOL
0
2 REM DEL QRB A CURA DI
3 REM LUCIANO MIRARCHI
4 REM I W 8 A P I
10 LET q=0
15 LET dx=0
20 GO TO 250
30 LET v=l/gr
40 LET w=(v-INT'v)*gr
50 LET v=INT'v
60 LET m=w/pr
70 LET w=(m-INT'm)*pr
80 LET m=INT'm
90 LET n=INT'(w/se)
100 LET n=INT'(n+0.4)
110 IF n>=60 THEN GO TO 220
120 IF n=59 THEN GO TO 140
130 GO TO 160
140 LET m=m+1
150 LET n=0
160 PRINT "#####"
170 PRINT z$
180 PRINT v:"Gradi ";m;"Primi
";n;"Secondi"
190 PRINT w$
200 PRINT "#####"
210 RETURN
220 LET m=m+1
230 LET n=n-60
240 GO TO 180
250 LET gr=2*PI/360
260 LET pr=gr/60
270 LET se=pr/60
280 PRINT "#####"
290 PRINT "CALCOLO DI COORDINAT
E"
300 PRINT "GEOGRAFICHE DEL"
310 PRINT "CORRISPONDENTE"
320 PRINT " Q R B "
340 PRINT "#####"
350 PRINT
360 PRINT
370 PRINT "INSERISCI IL TUO LOC
ATOR"
380 PRINT
390 INPUT b$
400 PRINT ">=";b$;"<="
410 PRINT "INSERIRE IL LOCATOR
CORRISPOND
ENTE"
420 PRINT
430 INPUT a$
440 PRINT ">=";a$;"<="
445 IF a$="stop" THEN GO TO 500
0
450 PRINT
460 PRINT
470 PRINT "#####"
550 CLS
560 IF q=1 THEN GO TO 690
570 PRINT "Il corrispondente e'
ad EST di G.?"
580 INPUT d$
590 IF d$="s" OR d$="n" THEN GO
TO 610
600 GO TO 580
610 CLS
620 PRINT "Il corrispondente e's
opra il parallelo 40?"
630 PRINT
640 INPUT f$
650 IF f$="s" OR f$="n" THEN GO
TO 670
660 GO TO 640
670 CLS
680 PRINT b$,a$
690 LET j$="1222212010000102111
1"
700 LET l1=CODE a$(95)
710 LET l2=CODE a$(2)-95
720 IF l2<1 OR l2>26 OR l1<1 OR

```



```

11>26 THEN GO TO 980
730 LET n1=VAL a$(3)
740 LET n2=VAL a$(4)
750 IF n1>8 THEN GO TO 980
760 LET l3=CODE a$(15)-96
770 IF l3<1 OR l3>10 THEN GO TO
980
780 LET l3=VAL j$(2*l3-1 TO 2*l
3)
785 LET l3=l3/10
790 LET lo=2*((l1-1)+(n2-1)/5+2*
INT ((10-n2)/10)+(INT l3+.5)/15
800 IF d$="n" THEN LET lo=52-lo
810 LET lo=lo*gr
820 IF q=1 THEN GO TO 880
830 LET l=lo
840 LET z$="Longitudine"
850 LET w$="EST"
860 IF d$="n" THEN LET w$="OVES
T"
870 GO SUB 30
890 IF f$="n" THEN LET z=13
900 LET la=z+l2+(7-n1+INT ((10-
n2)/10))/8+((l3-INT l3)*10+0.5)/
24
910 LET la=la*gr
920 IF q=1 THEN GO TO 1100
930 LET l=la
940 LET z$="Latitudine"
950 LET w$="NORD"
960 GO SUB 30
970 GO TO 1020
980 PRINT "ERRORE NELL'INSERIZIO
NE DEL QTH"
990 STOP
1000 CLS
1010 RUN
1020 LET lo1=lo
1030 LET la1=la
1040 LET q=1
1050 LET a$=b$
1060 LET x$=d$
1070 LET d$="s"
1080 LET f$="s"
1090 GO TO 560
1100 LET so=ABS (lo1-lo)
1110 IF x$="n" AND d$="s" THEN L
ET so=lo1+lo
1120 LET da=ACS (SIN la1*SIN la+
COS la1*COS la)*COS so)
1130 LET di=6.375e3*da
1131 LET di=INT (di*10): LET di=
di/10
1132 LET ar=(di-INT di)*10
1133 IF ar>=5 THEN LET di=(INT d
i)+1
1135 PRINT
1140 PRINT
1150 PRINT "QRB=";di;"KM"
1160 PRINT
1170 LET sa=(TAN la1*COS la-SIN
la)*COS so)/SIN so
1180 LET si=1/sa
1190 LET beta=ATN si
1200 IF x$="n" AND d$="s" THEN G
O TO 1260
1210 IF lo1<lo THEN GO TO 1260
1220 IF si<=0 THEN GO TO 1240
1230 GO TO 1300
1240 LET beta=PI+beta
1250 GO TO 1300
1260 IF si>=0 THEN GO TO 1290
1270 LET beta=PI-beta
1280 GO TO 1300
1290 LET beta=2*PI-beta
1300 LET l=beta
1310 LET z$="Orientamento"
1320 LET w$="da impostare sul co
ntrol box"
1330 GO SUB 30
1340 LET q=0
1345 IF dx>DI THEN GO TO 1370
1350 LET dx=di
1360 PRINT FLASH 1;"BEST DX"
1370 PRINT
1380 PRINT

```

PROGRAMMA per il CALCOLO del QRB

Dunque, il programma, si chiama "qrb" in minuscolo.

Quando chiede di inserire il proprio qra e quello del corrispondente, anche questi debbono essere inseriti tutti in lettere minuscole per cui, HA 23 A diventerà: ha23a.

Inoltre, il computer chiede se il corrispondente si trova a est di Greenwich e se è al di sopra del 40° parallelo, a queste risposte rispondere con "s" oppure "n" in minuscolo sempre seguite da ENTER.

L'autore ringrazia I8REK e IK8ADB per la collaborazione prestatagli per realizzare questo programma.

Da parte mia, gli regalo un abbonamento annuale a CQ elettronica.

Se volete vedere programmi per altri computer inviateci, ricordate che la rubrica è vostra. Forza pelandroni!

CQ FINE

DIVAGAZIONI SUL 555

4ª parte: Di.P. Game

Dino Paludo

(segue dal n. 12/83)

Salve a tutti!
Arieccoci nuovamente a divagare sul 555. Questa volta vi presento un giochino elettronico semplice-semplice, che non ha niente a che spartire con i "nostri" oggi in commercio, ma comunque utile e divertente.

Serve a provare la vostra prontezza di riflessi e il vostro "orologio biologico", cioè la capacità di valutare il passaggio del tempo che tutti (più o meno) possediamo. Questa capacità è soggetta ad essere esaltata o attenuata da stimoli particolari: esempio tipico di stimolo positivo è la capacità di svegliarsi puntualmente da soli alle cinque del mattino quando si tratta di partire per una gita mentre nei giorni lavorativi facciamo fatica anche a sentire la sveglia.

Al contrario, un esempio di alterazione di senso del tempo è quello che coglie gli speleologi in grotta per scomparsa del ritmo circadiano (ritmo giorno-notte) dovuta alla mancanza di contatto con l'esterno ("sentiamo" il movimento del sole anche se coperto? Le variazioni del campo magnetico? O altro? Le spiegazioni sono contraddittorie e

tutt'altro che certe).

Quanto ai riflessi, osservate la figura 1, più o meno gentilmente disegnata dalla XYL (a ognuno il suo mestiere: lei è figurinista e io sono negato per il disegno):



figura 1
 $A+B = 0,3 \text{ sec (minimo!)}.$

Uno stimolo che si presenti davanti ai nostri occhi e che debba venire in qualche modo coordinato dalle mani deve compiere il percorso occhio-cervello-mano, dando per trascurabile il tratto oggetto-occhio (compiuto alla velocità della luce).

Allora: dall'occhio lo stimolo viene mandato al cervello attraverso le fibre nervose (A), decodificato, computerizzato e quindi inviato sotto forma di decisione verso la mano (B) sempre lungo le apposite fibre nervose i cui impulsi fanno muovere come voluto mu-

scoli, giunture ecc.

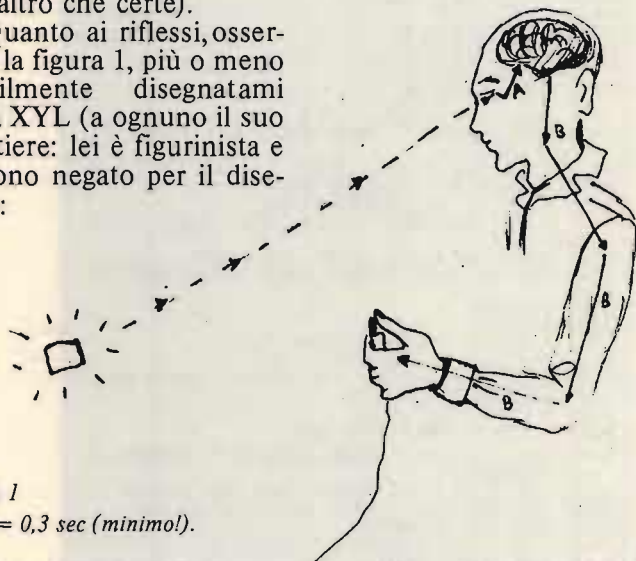
Il tempo impiegato per compiere queste operazioni è di **almeno** tre decimi di secondo (0,3 sec).

Noi quindi siamo magari in grado di percepire fenomeni che siano più brevi di questi 0,3 secondi ma non di influenzarli: per bloccarli saremo costretti a prevederli.

Per arrivare agli arti inferiori poi l'ordine del cervello impiega ancora più tempo, a causa della maggior lunghezza delle fibre e alla maggior complessità delle operazioni "meccaniche" da compiere.

Chi si interessa di veicoli e segue i mass-media avrà sentito senz'altro parlare del "tempo di reazione medio" di un automobilista che deve premere il freno dopo aver constatato un avvenimento che lo rende necessario, ad esempio l'accensione degli stop del veicolo che precede (figura 2).



figura 2
A+B = 1 sec circa.

Questo "tempo di reazione" è normalmente quantificato in un secondo circa.

Dopo questo sproloquio in fatto di neurofisiologia immagino già che vi aspettate chissà cosa. Invece (quasi quasi mi vergogno) il giocino ha un circuito sempli-

ce semplice, che viene quasi a costare più di commutatori che di materiale elettronico, anche se suscettibile di ampliamenti, modifiche e complicazioni varie.

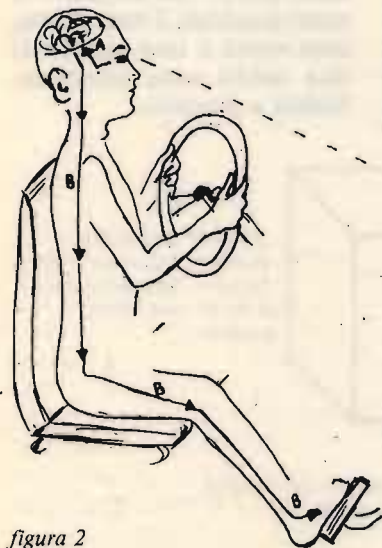
Incominciamo con il vedere lo schema, poi parleremo di come usarlo (figura 3).



figura 3

C ₁	2,2 μF, 16 V, elettrolitico	R ₁	390 Ω
C ₂	10 nF	R ₂	330 Ω
S ₁ , S ₂	deviatori 4 posizioni, 1 via	R ₃	560 kΩ
i ₁	interruttore a levetta (vedi testo)	R ₄	1 MΩ
DL ₁	led ad alta luminosità verde	R ₅	2,2 MΩ
DL ₂	led ad alta luminosità arancione (o viceversa a piacere).	R ₆	3,3 MΩ
D ₁ , D ₂	1N4148, 1N914	R ₇	82 kΩ
		R ₈	56 kΩ + 100 kΩ trimmer (vedi testo)
		R ₉	150 kΩ
		R ₁₀	820 kΩ
		R ₁₁	1 kΩ
			(tutte da 1/4 W)

Alimentazione: 9 V (per esempio 2 pile piatte da 4,5 V)

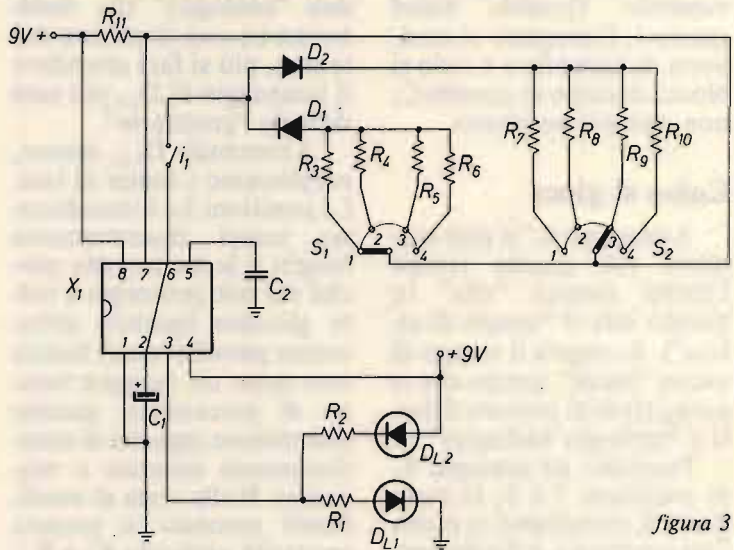
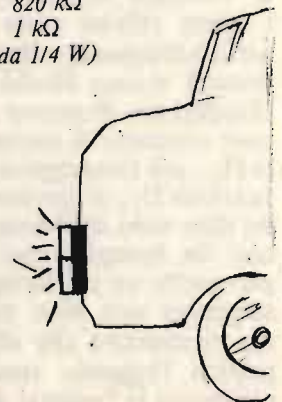

Il funzionamento è lampante.

Il 555 lavora come astabile quando i_1 è chiuso. I due diodi al silicio permettono di regolare indipendentemente i tempi di uscita (alto e basso), i quali vengono visualizzati tramite i due led, che si accendono alternativamente. Quando viene aperto i_1 , l'integrato si comporta da bistabile e il ciclo si blocca di colpo in quanto C_1 non può più scaricarsi.

Come si gioca

Attraverso S_1 si può scegliere per quanto tempo l'uscita rimane "alta" (e questo sarà il "tempo di attesa"). S_2 regola il tempo di uscita "bassa", tempo che ci permetterà di provare riflessi e "orologio biologico".

Poniamo ad esempio S_1 in posizione 2 e S_2 in posizione 3, prendiamo in mano l'interruttore i_1 e diamo tensione. L'uscita si riporta subito alta: D_{L1} è acceso, D_{L2} spento.

Dopo un paio di secondi l'uscita si porta bassa, si spegne D_{L1} e si accende (o meglio lampeggia) D_{L2} per un mezzo secondo. Azionando velocemente i_1 cercheremo di "bloccare" acceso D_{L2} . Se i nostri riflessi sono stati sufficientemente veloci D_{L2} rimarrà acceso finché non chiuderemo di nuovo i_1 . In caso contrario si riaccenderà D_{L1} , poi lampeggerà nuovamente D_{L2} (e cercheremo un'altra volta di bloccarlo) e così via. Spiegato così (magari anche un po' farraginosamente) non dice molto, ma vi assicuro che all'atto pratico l'oggetto riesce a provocare la "psicosi da ga-

me" come i suoi fratelli più complicati.

Vediamo in dettaglio le funzioni dei deviatori.

S_1 permette, come ho già detto, di scegliere i tempi di attesa: da 1 a 6 secondi circa.

Dal momento che le nostre capacità di concentrazione e di reazione sono dei dati "analogici" che diminuiscono con il passare del tempo, più si farà attendere il lampeggio di D_{L2} più sarà difficile "prenderlo".

Azionando D_{L2} , invece, sceglieremo i tempi di test. Le posizioni 3 e 4 introducono tempi discretamente lunghi e le ho inserite perché sul mio prototipo a volte giocano bambini abbastanza piccoli (i quali hanno non tanto un maggior tempo di percezione, quanto una minore capacità di coordinamento mentale e manuale). Nulla vieta di modificarli secondo le proprie necessità variando R_9 e R_{10} e tenendo conto che resistenza e tempo sono direttamente proporzionali (+ resistenza = + tempo). R_8 (posizione 2) è costituita da una resistenza da 47 k Ω con in serie un trimmer da 100 k Ω il quale andrà regolato (con

un frequenzimetro oppure... in un momento di buona forma psicofisica) per 0,3÷0,4 secondi ovvero per il minimo tempo di reazione. Secondo le tolleranze il valore di $R +$ trimmer dovrebbe aggirarsi sui 100÷110 k Ω .

Veniamo alla posizione 1: con la resistenza da 82 k Ω , il lampeggio di D_{L2} dura meno dei famosi 0,3 sec, e quindi non sarà possibile bloccarlo "al volo" mentre si accende.

Per riuscirci bisognerà fare ricorso al nostro "orologio interno" e calcolare di azionare l'interruttore nell'attimo stesso in cui l'uscita dell'integrato scende, quindi **contemporaneamente** all'attimo di accensione di D_{L2} . Le difficoltà, per le ragioni già dette prima, aumentano in proporzione all'aumentare del tempo di pausa.

I due led devono essere del tipo ad alta luminosità per una buona osservazione con qualsiasi condizione di luce; quelli che ho usato io sono quadrati, 5 mm di lato, uno verde e uno arancio (i due colori sono intercambiabili a piacere).



figura 4

Il tutto può essere montato in una scatoletta TEKO in plastica, con i led ben visibili e i_1 esterno (esempio in figura 4).

A proposito di i_1 : è un interruttore (o un deviatore) a levetta. Dovrà essere piuttosto morbido da azionare per non falsare i tempi di reazione.

Io ho adoperato un "pilot" che avevo in casa: è del tipo miniatura ma non di quelli proprio piccolissimi (la levetta è lunga 1 cm).

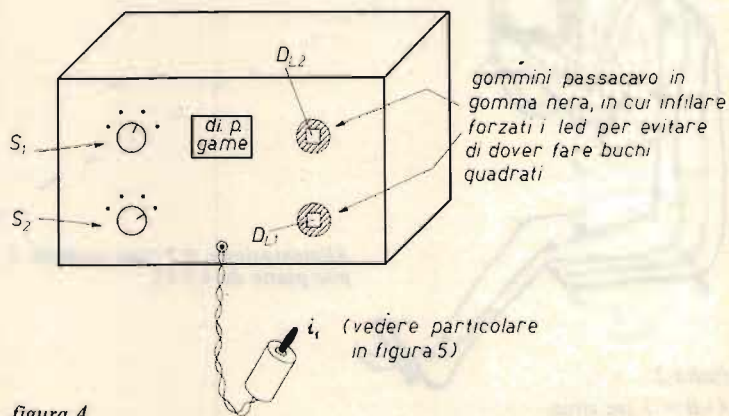
Conviene montarlo dentro un tubetto di plastica o cartone per poterlo tenere in mano con facilità. In casa ho trovato un supporto vuoto di filo per cucire della misura adatta e l'ho incastrato lì dentro fissandolo con del collante. Se deve essere usato anche dai gringhelli controllate che sia comodo da impugnare per loro (vedi figura 5).

La levetta andrà poi fissata in posizione quasi verticale con una goccia di stagno sulla corona o con uno spessorino. In questo modo la corsa risulterà molto più



figura 5
Particolare del montaggio di i_1 .

corta. Controllate solo che i contatti rimangano chiusi.

Il tutto andrà poi collegato al resto del circuito con due fili sottili lunghi a piacere.

Il giochino si presta poi a molteplici varianti e aggiunte.

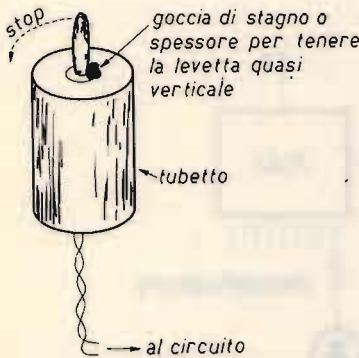
La più semplice è di sostituire deviatori e relative resistenze con dei potenziometri per poter variare i tempi in modo continuo. L'uscita di X_1 , potrebbe poi controllare un "generatore di bip" (ve ne presenterò poi uno) che emettesse un "bip" al secondo.

In questo modo, facendo cilecca, si avrebbe l'emissione di un solo "bip", mentre

la cattura di D_{L2} provocherebbe l'emissione di una serie di trionfanti bip-bip-bip finché i_1 rimane aperto (figura 6).

Per ottenere una certa variabilità nei tempi di accensione di D_{L2} e rendere così più interessante il gioco si può aggiungere un paio di altri 555, i quali resettino il circuito ogni "tot" secondi.

Quest'ultima modifica era quasi in fase di esecuzione, ma è poi stata interrotta per la solita (cronica) mancanza di tempo e per il fatto che il gringhellastro mi aveva strappato di mano il circuito per giocare le figurine (figura 7).



figura 6
2x555: generatore di "bip".



figura 7
Interruttore aperto = normale;
interruttore chiuso = variabile.

I due 555 aggiuntivi (ma possono anche essere di più) generano un impulso di reset ogni 5 e ogni 7 secondi rispettivamente. Per la migliore variabilità consiglieri di tenere S₁ sui 2 sec di pausa. Sarebbe poi bello segnare automaticamente i colpi e il punteggio.

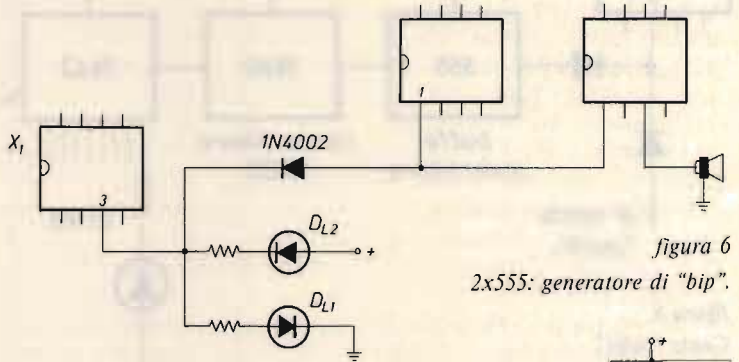
Nel primo caso basta usare il binomio SN7490 + SN7442 per poter segnare fino a 10 colpi, più un altro 555 come invertitore squadrato (figura 8):

Non mi dilungo perché chi ha un minimo di pratica e di conoscenza dei circuiti TLL sa senz'altro come fare e come funziona il tutto.

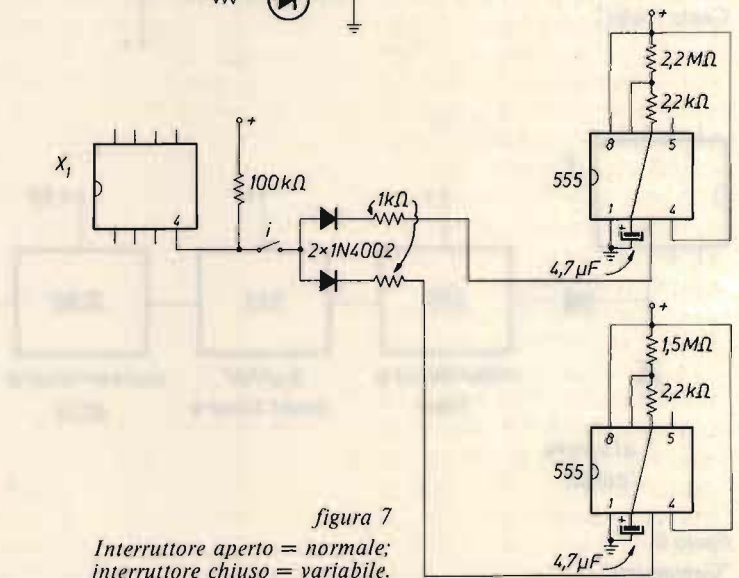
Per segnare anche il punteggio si può usare ugualmente un circuito simile, che però entri in funzione con un secondo o due di ritardo, sfruttando ad esempio il ritardatore che abbiamo visto nella prima parte (figura 9).

si accenderanno quindi solo se i rimane aperto (e quindi l'uscita di X bassa) per un certo periodo. Anche qui potremo continuare fino a 10 punti.

Per questa volta abbiamo giocato anche troppo!

CQ FINE

I led comandati dal 7442



figura 8
Conta "colpi".



figura 9
"Contapunti".

IL "SANFI LISTA"

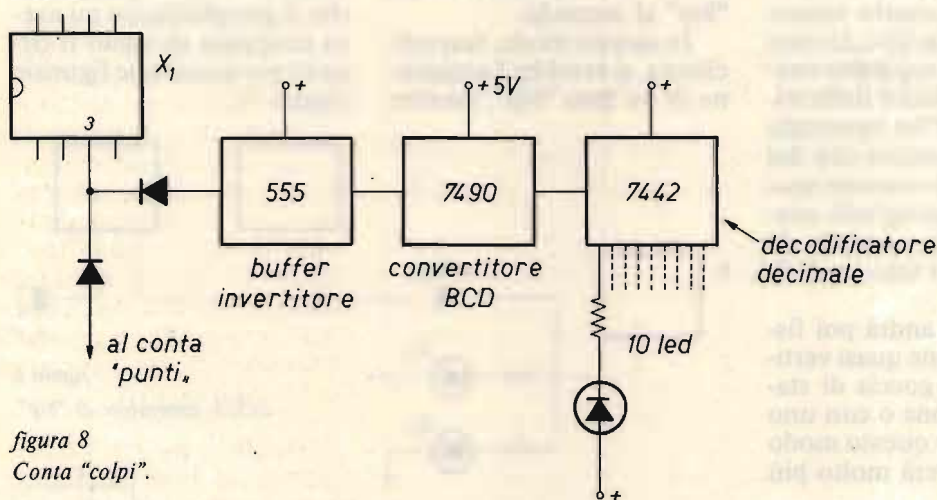
Giuseppe Zella

Riprendiamo in mano il progetto dei nostri Ricevitori DX1 e DX2 con il

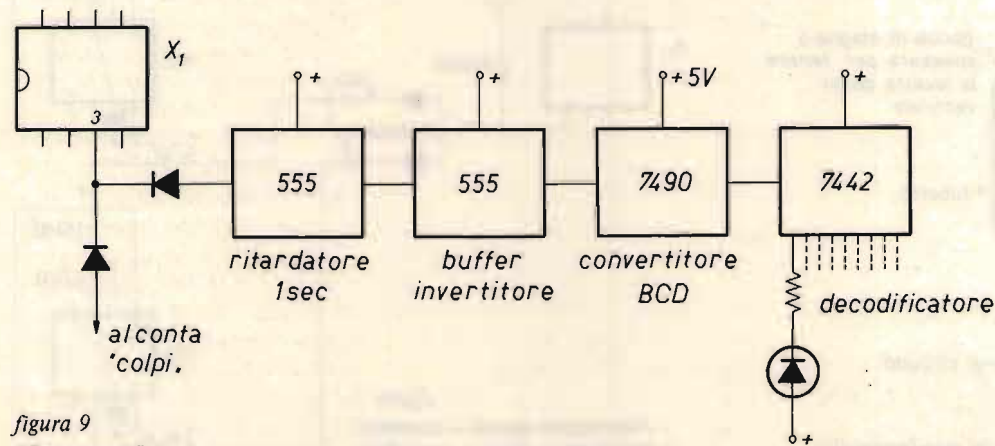
Contatore digitale di frequenza

Il cuore del contatore è lo MK50395, un integrato a 40 pins dalle ottime prestazioni e dall'elevata versatilità d'applicazione.

In questa non viene utilizzata una sezione di registro e così pure alcune delle funzioni relative a quest'ultima; viene invece usata la funzione di detrazione del valore di FI di 9.000 kHz, caricandone il valore complementare mediante un'opportuna matrice di diodi "D". Il pilotaggio dei display viene effettuato mediante un amplificatore di corrente per ciascun display; i circuiti Darlington necessari sono integrati nell'IC₇ 75492 e la limitazione della corrente di ciascun segmento è ottenuta mediante sette resistenze da 33 Ω (R₁₀÷R₁₆). Tutto il sistema è multiplexato al fine di ottenere un consumo

complessivo veramente contenuto; la base dei tempi (clock) per la formazione dei vari impulsi di comando necessari è controllata a quarzo e utilizza quale oscillatore l'integrato 4045 (IC₆) che fornisce in uscita l'impulso di clock già diviso e naturalmente a livello mos, che comanda l'avanzamento del contatore, ovvero l'apertura e chiusura della porta di transizione degli impulsi da contare e l'integrato IC₅ per la formazione degli impulsi di reset del contatore e di comando per i circuiti di memoria.

Gli altri impulsi relativi al comando di zero del contatore e di trasferimento del segnale da contare, sono ottenuti mediante l'integrato IC₃.

Un circuito squadratore del segnale proveniente dall'amplificatore buffer del VFO (IC₁) e un divisore (IC₂) provvedono all'elaborazione del segnale ad alta frequenza convertendolo da sinusoidale a quadro e dividendolo per adeguarlo alla massima frequenza d'ingresso consentita da IC₄ che è di 1 MHz, garantita.

Il transistor Q converte il livello degli impulsi da TTL a CMOS; l'impiego di cir-

cuiti TTL è ovviamente necessario per sopperire alla bassa velocità di conteggio dei CMOS.

L'alimentazione a 12 V, che viene filtrata da C_{12}/C_{13} e R_{21} , viene utilizzata per ottenere la tensione a 5 V necessaria al funzionamento

di IC_1/IC_2 , a mezzo del diodo zener D_z .

La risoluzione, ovvero l'indicazione del display, è riferita alle centinaia di hertz tanto per il display a 5 digit del ricevitore "DX1" che per quello a sei digit del

ricevitore "DX2".

Tutto il complesso è realizzato su tre piastrelle stampate che vengono interconnesse tra loro secondo i riferimenti riportati e montate sovrapposte (a wafer) mediante appositi distanziatori.

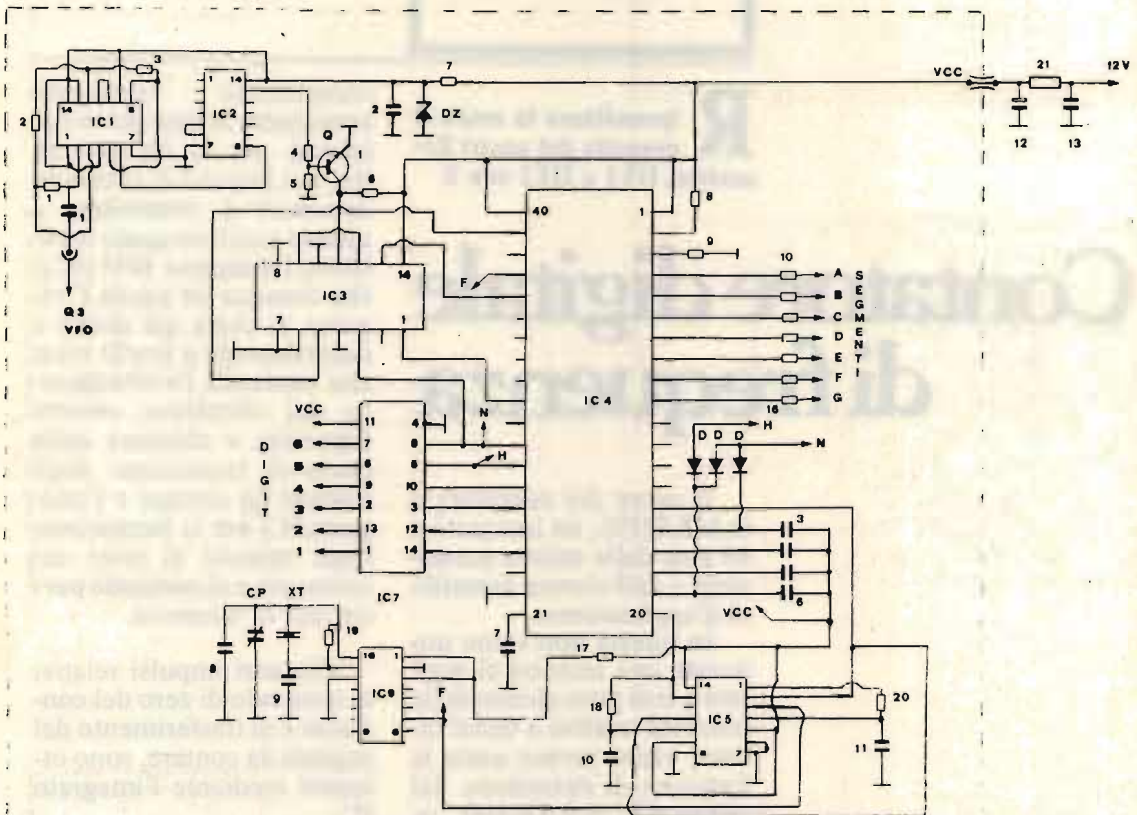

RESISTENZE

1	560 Ω
2	470 Ω
3	15 kΩ
4	3,9 kΩ
5	10 kΩ
6	3,9 kΩ
7	150 Ω
8	1,5 kΩ
9	1,5 kΩ
10 a 16	33 Ω
17	120 Ω
18	12 kΩ
19	1 MΩ
20	12 kΩ
21	12 Ω, 7 W

CONDENSATORI

1	10 nF
2	100 nF
3 a 6	150 pF
7	330 pF
8	15 pF, NP0
9	150 pF, ceramico
10	1 nF
11	1 nF
12	2.200 μF, 16 V
13	2.200 μF, 16 V
Cp	3÷15 pF, trimmer

SEMICONDUTTORI e INTEGRATI

Q	BC237
Dz	5,1 V, 1 W
DISPLAY	FND367
D	1N4148
IC1	74LS00
IC2	74LS196
IC3	CD4013
IC4	MK50395
IC5	CD4013
IC6	CD4045
IC7	75492

VARIE

XT quarzo miniatura
10.158 kHz, 22 pF

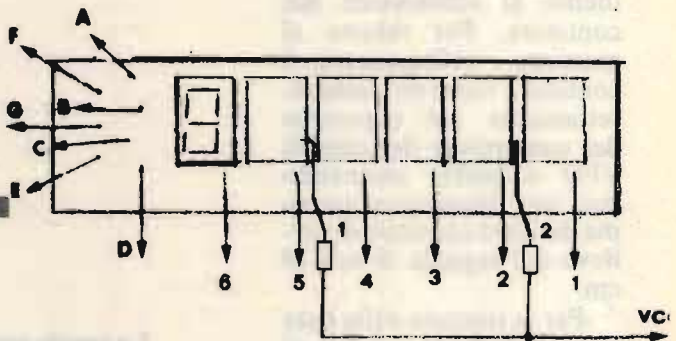
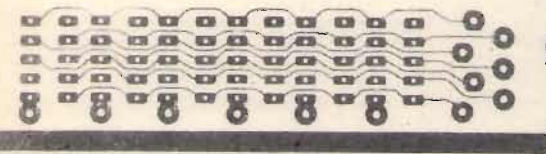
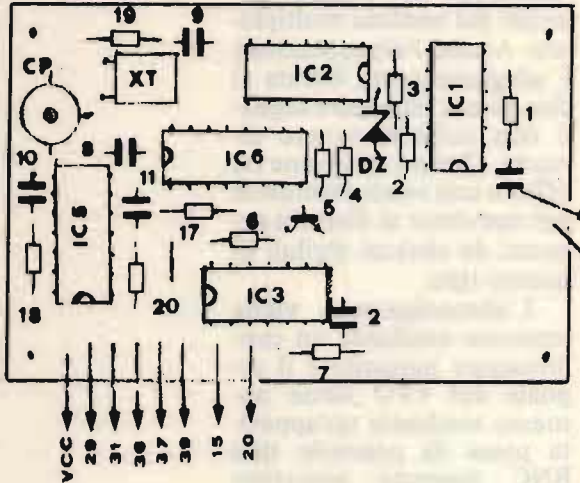
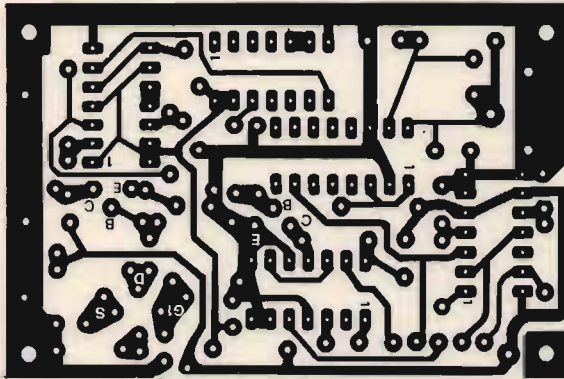
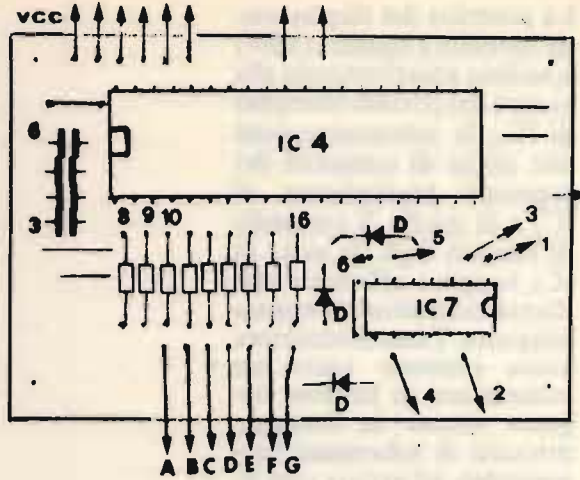
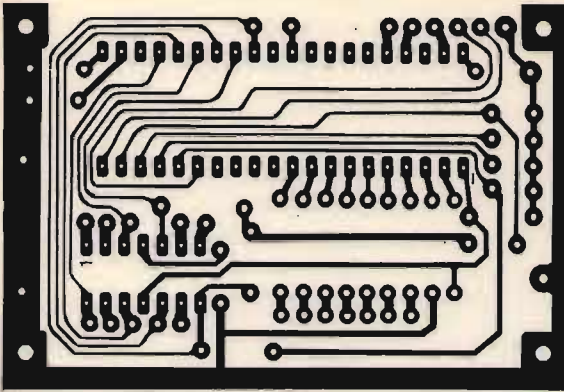

QUESTI STAMPATI
 POSSONO
 ESSERE RIPRODOTTI
 FACILMENTE

GIRATE PAGINA

La piastrina del display viene montata a squadra (a 90°) e saldata anteriormente alla piastra del circuito stampato di IC₄; le interconnessioni alle uscite di comando dei segmenti multiplexate di IC₄ e di quelle di comando di ciascun digit da parte di IC₇, vengono effettuate mediante conduttori di misura adeguata. Tutto il contatore viene montato entro un contenitore di lamiera stagnata avente la funzione primaria di schermare l'apparecchio ed evitare così irradiazione dei disturbi generati dal sistema multiplexer. Anche l'alimentazione è adeguatamente filtrata al fine di non propagare segnali non richiesti ovvero disturbi. Questa soluzione ha offerto una totale immunità del ricevitore ai disturbi generati da sistemi digitali di questo tipo.

L'alimentazione viene immessa mediante un condensatore passante e il segnale del VFO viene immesso mediante un'apposita presa da pannello tipo BNC montata posteriormente al contenitore del contatore. Per ridurre al massimo i collegamenti, il contatore viene montato direttamente sul coperchio del contenitore dei circuiti VFO e buffer ottenendo così una lunghezza massima del cavo coassiale di prelievo del segnale di soli 10 cm.

Per la taratura della base tempi ci si dovrà avvalere di un altro frequenzimetro digitale e regolando il compensatore C_p si porterà il quarzo in perfetta oscillazione alla frequenza di 10.158 kHz; oppure, immet-

Lo spazio soprastante è lasciato bianco intenzionalmente: consente la riproduzione facile e a basso costo degli stampati pubblicati a pagina precedente (vedere CQ n. 4/83, pagina 45 e seguenti, per la procedura).

Display del contatore.

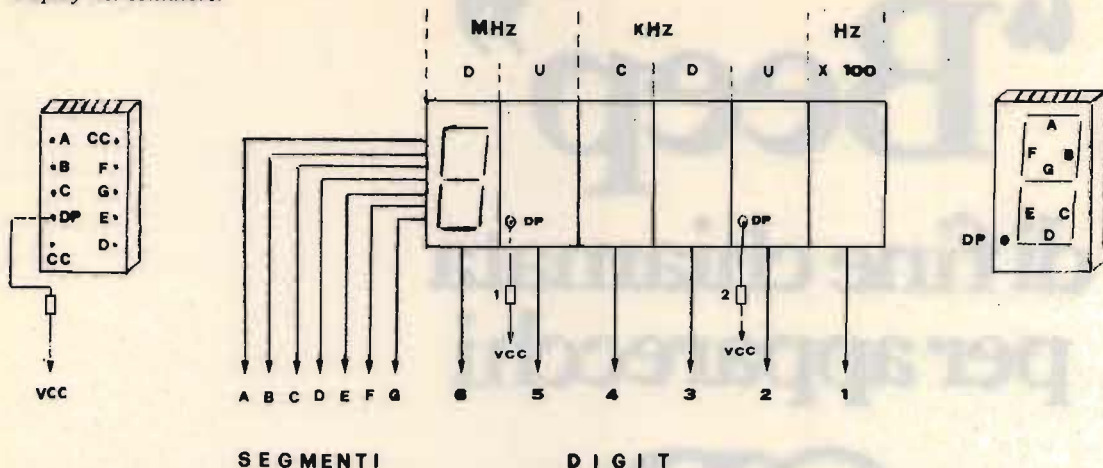

tendo un segnale stabile e misurabile anche con l'altro frequenzimetro, si regolerà il compensatore per avere la medesima indicazione anche sul contatore del ricevi-

tore.

Tutti i circuiti integrati sono montati su appositi zoccoli di qualità, al fine di facilitare il compito di sostit-

uzione eventuale e di non creare eventuali danneggiamenti ai cmos all'atto della saldatura.

CQ FINE

**TRASMETTITORI
NUOVO VIDEO SET MU 4 & MU 5**

Consente la trasmissione su qualsiasi canale TV senza necessità di taratura, rendendo possibile la realizzazione di piccole emittenti, come stazione fissa o su mezzi mobili, o impegnando canali disponibili. È dotato di un VCO ad elevata stabilità, in grado di coprire nella versione MU 4 tutti i canali in 4ª banda (dal 21 al 37) e le frequenze comprese tra 420 e 470 MHz, e nella versione MU 5 tutti i canali in 5ª banda (dal 37 al 69). Equipaggiato con stadio finale da 0.5 Watt a -60 dB d.im. (TPV 596), può essere utilizzato da solo, o in unione a stadi amplificatori di potenza, dei quali ne consente il pieno pilotaggio. Viene inoltre fornita la versione AVM (trasmettitore in 4ª o 5ª banda a frequenza fissa quarzata con 0,5 Watt di potenza).

**RIPETITORI
NUOVO RVA3 A SINTONIA CONTINUA**

Consente la ricezione e la ritrasmissione tramite doppia conversione di frequenza di qualsiasi stazione su qualsiasi canale (potenza 0,5 Watt). Vengono inoltre fornite la versione RPV1 (quarzata a singola conversione) e RPV2 (quarzata a doppia conversione).



VIDEO SET



AMPLIFICATORI

1, 2, 4, 8 Watt a -60 dB d.im. e in offerta promozionale 20 Watt. Inoltre vengono fornite le versioni RVA50 (ripetitore con amplificatore con potenza di 50 Watt) e TRVA50 (trasmettitore con amplificatore con potenza di 50 Watt), interamente transistorizzati.

ELETTRONICA ENNNE

C.so Colombo 50 r - 17100 Savona - Tel. (019)22407

“Beep” di fine chiamata per apparecchi CB

IW3QDI, Livio Iurissevich

In seguito al successo del beep di fine chiamata apparso su *CQ elettronica* numeri 4 e 7/82, espressamente progettato per l'IC202 ma facilmente adattabile anche su altri apparecchi con il solo comando del PTT a mezzo pulsante, ritorno con lo stesso progettino ma con una piccola modifica per applicarlo su tutti gli apparati e in particolare quelli con un comando a commutazione.

Per non utilizzare scomodi relay ho preferito progettare in modo diverso lo stampato e utilizzare una commutazione elettronica tramite due transistori npn BC208 in grado di sopportare tranquillamente correnti sino a 100 mA; in questo caso uno, conducendo, metterà in trasmissione l'apparato e l'altro, interdetto, interromperà il capo dell'altoparlante verso massa. Viceversa, non appena si rilascia il pulsante, avremo il fatidico “BEEP”

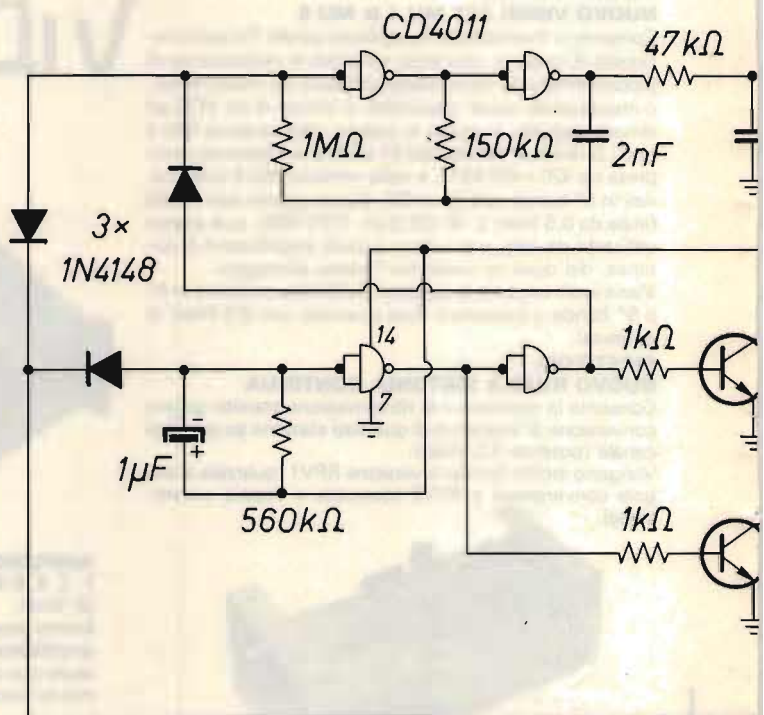

Beep di fine chiamata, di tipo universale.

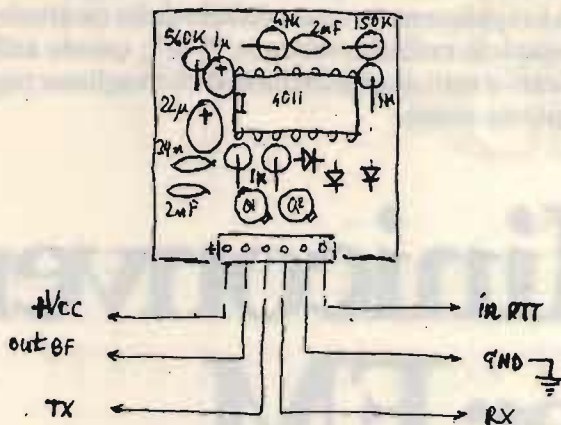
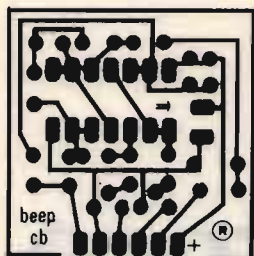

per la durata di circa mezzo secondo; quindi, passato il tempo del richiamo, avremo in conduzione il transistor che collega l'altoparlante a massa.

Lo stampato l'ho rifatto nuovo con dimensioni non ingombranti atte a poter essere inserite dovunque senza problemi; inoltre ho aggiunto un connettore MOLEX a 6 pin,

per un più facile collegamento nell'apparato.

Se qualcuno è interessato a maggiori notizie sul funzionamento del "beep", può andare a rileggersi **CQ elettronica** n. 7/82, alle pagine 83+85; le connessioni dettagliate sono presentate in figura e l'apparecchio in esempio è l'ALAN 68-CTE, scelto perché è tra i più

richiesti dai Lettori.

Ricordo inoltre che come sempre chi volesse il circuitino già assemblato, potrà richiederlo: Livio Iurissevich, telefono 040-821351; chiamatemi, ci accorderemo facilmente!

CQ FINE

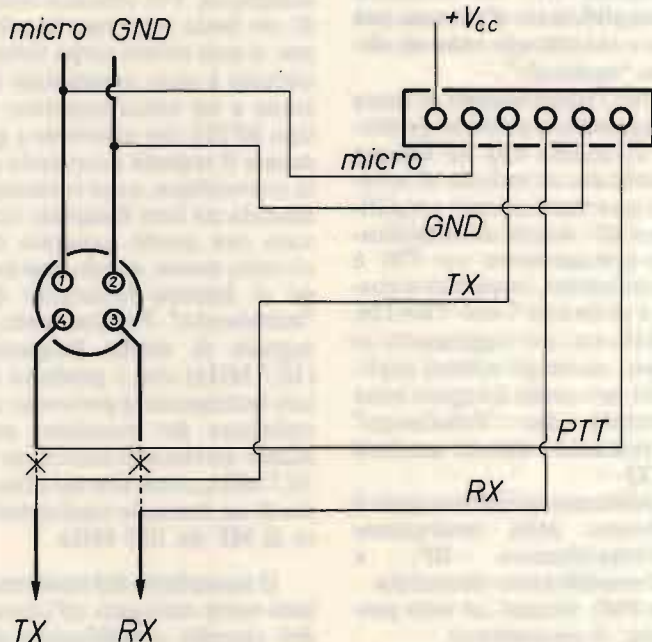
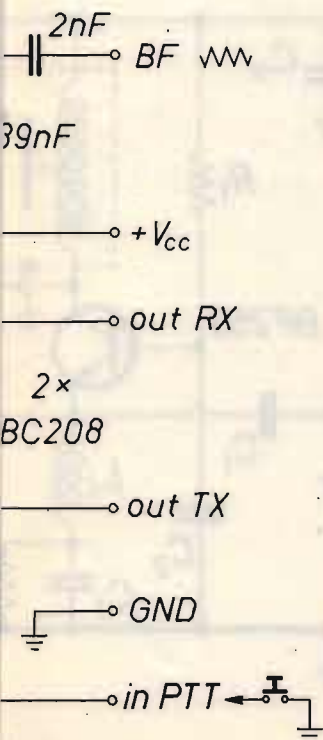

Una delle mete più ambite per qualsiasi principiante in elettronica è rappresentata senza dubbio dalla costruzione di un completo radiorecettore in "FM"; questo articolo è dedicato a tutti quei principianti che vogliono raggiungere questo scopo.

Miniconvertitore per FM

p.e. Giancarlo Pisano

Immaginiamo di voler costruire un ricevitore "FM" completo: dovremo costruire un convertitore, un amplificatore-demodulatore per FM, e un amplificatore BF; un eventuale preamplificatore d'antenna può essere considerato come un circuito "opzionale".

Per l'amplificatore di bassa frequenza non esistono problemi in quanto CQ ha sempre pubblicato un'infinità di schemi riguardanti piccoli amplificatori BF. Anche un amplificatore-demodulatore per FM è fattibilissimo, in quanto si possono utilizzare i vari TBA120, SO41P, ecc. per raggiungere lo scopo; anche gli schemi applicativi per questi integrati sono reperibili dai "fedelissimi" consultando i numeri arretrati di CQ.

Abbiamo perciò superato il problema della costruzione dell'amplificatore BF, e dell'amplificatore-demodulatore FM; rimane un solo problema: il convertitore.

Per creare un buon ricevitore, il convertitore da utilizzarsi

dovrà avere un'ottima stabilità, unitamente a una buona sensibilità e selettività. Il nostro convertitore racchiude in se tutte queste caratteristiche, pur essendo l'essenza della semplicità. Per rendersi conto di ciò basta osservare lo schema: si può notare come tutto il circuito è stato assemblato intorno a un unico transistor di tipo BF255 che provvede a generare il segnale necessario alla conversione, e nel contempo miscela tra loro il segnale ricevuto con quello generato dal circuito stesso, dando così luogo al famoso fenomeno del "battimento". Praticamente, il segnale di media frequenza (10,7 MHz) che è prodotto da tale battimento, è prelevato sul collettore del transistor mediante un circuito accordato su 10,7 MHz, costituito dal primario di un normale trasformatore di MF da 10,7 MHz.

Il secondario del trasformatore verrà collegato all'entrata del circuito amplificatore-demodulatore per FM.

All'entrata del circuito tro-

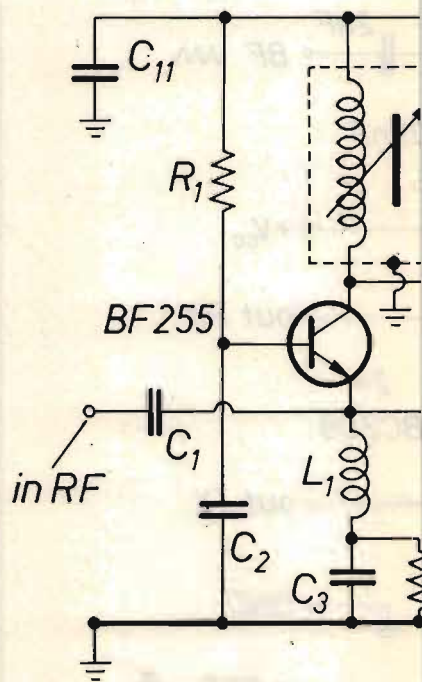

viamo il solito condensatore di disaccoppiamento (C_1), mentre sull'emettitore del BF255 è presente un circuito accordato (L_1 - C_4) alla frequenza di circa 98 MHz, che corrisponde al "centro banda" della gamma FM, che si estende tra gli 88 e i 108 MHz.

La bobina L_2 , con il gruppo di condensatori C_6 , C_7 , C_8 , C_9 , C_{10} , costituisce il circuito oscillante dell'oscillatore locale; variando la frequenza di lavoro dell'oscillatore locale, praticamente variamo la sintonia del nostro convertitore. Per tale motivo, C_{10} è un variabile miniatura che è il controllo di sintonia del convertitore, mentre C_9 serve solo per portare in gamma il circuito, ovvero per poter ricevere solo le frequen-

ze della "broadcasting" FM.

La costruzione del circuito non è per nulla critica e ogni principiante potrà servirsi tranquillamente di uno stampato "millepunti" per portare a termine il lavoro. Le persone più esperte, invece, potranno anche assemblare il tutto su circuito stampato; unica raccomandazione: connessioni corte e buone saldature. Ricordatevi che dovrete utilizzare solo condensatori ceramici a disco (se li trovate, preferite gli NPO per C_4 - C_5 - C_6 - C_7 - C_8). Se non trovate il filo da 0,45 mm, tenete presente che per L_1 va bene pure il filo da 0,40 mm (spaziando appena le spire), mentre per L_2 potete utilizzare diametri compresi tra 0,40 e 0,60 mm.

Per tarare il circuito, prima di tutto portate a metà corsa il perno di C_{10} e ruotate C_9 per ascoltare una stazione che trasmetta intorno ai 98 MHz.

A questo punto ruotate il nucleo della media frequenza per ottenere il massimo segnale; ruotando ora il perno di C_{10} , potrete sintonizzarvi su tutta la FM.

CQ FINE

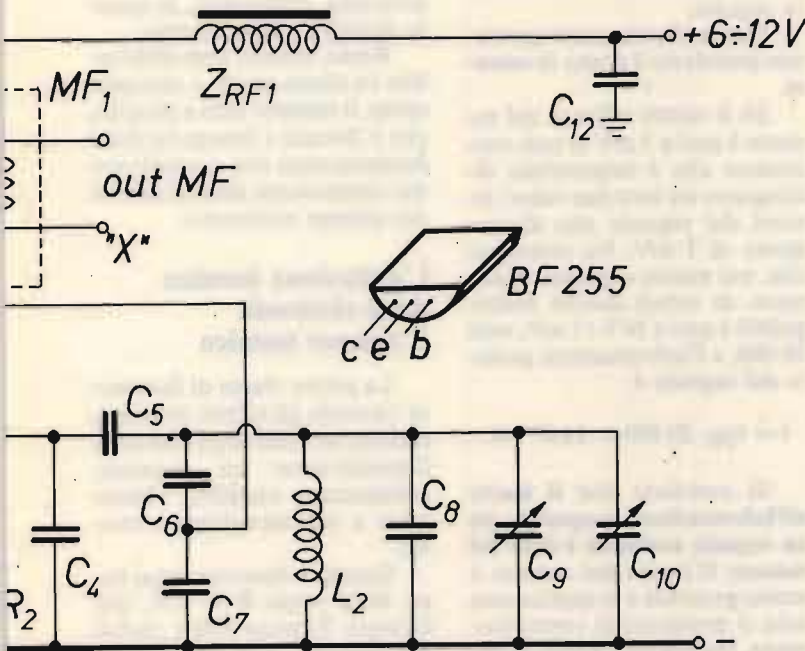

Il punto "X", se necessario, può essere collegato a massa.

IN RF: dall'antenna o da un preamplificatore d'antenna.

- | | |
|------------|---|
| R_1 | 220 k Ω |
| R_2 | 1,5 k Ω |
| C_1 | 3,9 pF |
| C_2 | 2.200 pF |
| C_3 | 1 nF |
| C_4 | 33 pF |
| C_5 | 6,8 pF |
| C_6, C_7 | 27 pF |
| C_8 | 15 pF |
| C_9 | 3÷30 pF, compensatore |
| C_{10} | 22 o 25 pF, variabile |
| C_{11} | 47 nF; C_{12} 100 nF |
| Z_{RF1} | VK200 |
| MF_1 | trasformatore MF 10,7 (rosa) |
| L_1 | 18 spire avvolte in aria su \varnothing 1,5 mm con filo di rame smaltato \varnothing 0,45 mm (spire molto compatte) |
| L_2 | 3 spire avvolte in aria su \varnothing 5 mm con filo di rame argentato \varnothing 0,45 mm (spire spaziate per dare alla bobina una lunghezza di circa 4 mm). |

IL RUMORE

un nemico o un amico?

ing. Gian Vittorio Pallottino

Informazione e rumore

Trasporta più informazione un segnale analogico o uno digitale?

Nel caso digitale il calcolo dell'informazione è facile: se abbiamo una parola di 8 cifre binarie, questa ci consente di distinguere tra $2^8 = 256$ diversi valori possibili.

Poiché la misura in bit dell'informazione è il logaritmo in base due del numero dei diversi valori possibili (se questi sono equiprobabili) si ha precisamente

$$I = \log_2 256 = 8 \text{ bit.}$$

Nel caso di un segnale analogico il calcolo è meno facile. In un circuito alimentato a ± 15 V il segnale può assumere qualunque valore tra -15 e $+15$ V; poichè il numero dei valori possibili è infinito si potrebbe concludere che anche l'informazione è infinita.

Ma questo, naturalmente, non è vero.

Quello che ci interessa è il numero dei diversi valori distinguibili del segnale. È chiaro

che, anche supponendo di disporre di uno strumento di misura (voltmetro) ideale, il numero dei valori distinguibili è limitato alle fluttuazioni del segnale, dovute a fenomeni fisici fondamentali che vedremo in seguito.

Queste fluttuazioni spontanee prendono il nome di **rumore**.

Se il valore efficace del rumore è pari a 1 mV si può concludere che è impossibile distinguere tra loro due valori diversi del segnale che distino meno di 1 mV. Ne consegue che, nel nostro esempio, il numero di valori diversi distinguibili è pari a $30 \text{ V} / 1 \text{ mV}$, cioè 30.000, e l'informazione portata dal segnale è

$$I = \log_2 30.000 = 14,87 \text{ bit.}$$

Si conclude che il **limite all'informazione trasportata da un segnale analogico è dato dal rumore**. Il limite del rumore è molto generale e si applica non solo ai problemi di comunicazione, ma anche a quelli di misura di grandezze fisiche.

Ciò spiega l'importanza del rumore e la necessità di conoscere a fondo di che si tratta.

Disturbi esterni e rumore interno

Spesso si dà il nome di rumore a tutti i segnali indesiderati. Si considera 'rumore' la diafonia che disturba una comunicazione telefonica, il suono del campanello di casa che ci sveglia alle undici e mezzo, la ventesima armonica di rete che rende difficile una misura di impedenza con un ponte a 1.000 Hz.

In realtà questi segnali indesiderati, nocivi e molesti, che prendono il nome di **disturbi**, sono, almeno in linea di principio, eliminabili, in quanto dovuti a cause esterne.

Resta, invece, non eliminabile in alcun modo e onnipresente, il rumore vero e proprio, che è dovuto a fenomeni fisici fondamentali che si verificano nei componenti attivi e passivi dei sistemi elettronici.

L'agitazione termica degli elettroni: il rumore termico

La prima classe di fenomeni riguarda gli effetti della agitazione termica degli elettroni. Consideriamo un resistore, componente semplice, economico e ragionevolmente onesto.

Questo è descritto assai bene dalla legge $R = V/I$, che Giorgio Simone Ohm stabilì nel lontano 1826. Quando ad esso si applica una tensione V vi scorre una corrente I . Ciò perché all'interno del resistore c'è un numero grandissimo di

elettroni liberi, i quali si mettono in movimento sotto l'azione della tensione, più precisamente del campo elettrico che si crea nel resistore quando si applica una tensione ai suoi terminali. In realtà, anche quando non si applica nessuna tensione, gli elettroni liberi si muovono all'interno del resistore. Solo che, in questo caso, il loro moto è puramente casuale, sicché in media il numero degli elettroni che vanno da una parte è uguale a quello degli elettroni che vanno dall'altra. Si ottiene perciò una corrente totale nulla.

La corrente però è nulla solo **in media**.

Infatti, a ciascun istante di tempo non è affatto detto che il numero degli elettroni che vanno da una parte sia esattamente uguale al numero di quelli che vanno dall'altra. Il risultato è che la corrente totale non è nulla, ma fluttua continuamente assumendo valori positivi e negativi attorno al valor medio che è zero. Di conseguenza ai capi del resistore si osserverà una tensione di rumore.

Il valore efficace di questa tensione si calcola con la formula

$$V_n = \sqrt{4kTRB} \quad (1)$$

dove $k = 1,38 \cdot 10^{-23}$ J/K è la costante di Boltzmann, T è la temperatura del resistore espressa in gradi kelvin e B è la larghezza di banda in hertz. Secondo tale formula la potenza del rumore, cioè il quadrato della tensione, è distribuita uniformemente su tutte le frequenze (tra 10 e 20 Hz ce n'è tanta quanto tra 1.000 e 1.010 Hz); essa è quindi proporzionale alla radice quadrata della banda. Questo rumore ha dunque spettro bianco. La formula (1) può essere resa più agevole tenendo conto che in laboratorio la temperatura si aggira in

genere (almeno spero per voi) attorno a 20° C, cioè a 293 K:

$$V_n = 1,27 \cdot 10^{-10} \sqrt{RB} \quad (2)$$

Per esempio la tensione del rumore ai terminali di una resistenza da 1 kΩ nella banda di 1 Hz ha il valore efficace di 4,02 nV.

"Ma allora la potenza del rumore è infinita" dirà qualcuno *"perchè la banda può essere resa grande a piacere!"*.

In effetti su una banda da 0 a 1 THz ($1 \text{ T} = 10^{12}$), che si estende cioè fino alle onde submillimetriche, un resistore da 1 TΩ (resistori di questo valore sono disponibili in commercio, prodotti dalla Victoreen) darebbe, secondo la formula (2) una tensione di ben 127 V!

Ma non è così.

Usando questi resistori non c'è pericolo di folgorazione, nè c'è la speranza di evitare la bolletta dell'ENEL alimentando col rumore l'impianto elettrico domestico.

A parte il fatto che ad altissima frequenza un resistore non può più essere considerato come tale, basta pensare che in parallelo a ogni resistore c'è sempre una capacità, anche se voi non ce la mettete. Basta una capacità parassita di 1 pF in parallelo al resistore da 1 TΩ per contenere la banda passante al valore di $1/2\pi RC = 0,16$ Hz, sicché la tensione totale di rumore, potete calcolarla con la formula (2), sarà assai inferiore a 127 V.

Il rumore 1/f

Facendo misure di rumore a bassa frequenza si osserva un rumore maggiore di quello termico dato dalla formula (1) se il resistore non è di tipo metallico (a filo o a film metallico) e se è percorso da corrente. Si ha cioè un eccesso di rumore, dovuto a cause misteriose, che aumenta al crescere della corrente continua che scorre nel resistore e al diminuire della frequenza di osservazione. Questo rumore, in altre parole, non è ugualmente distribuito su tutte le frequenze, come il rumore termico, ma privilegia le più basse e poiché la sua distribuzione in frequenza segue la legge $1/f$ è stato battezzato rumore $1/f$.

È chiamato anche rumore rosa o rumore flicker.



figura 1

Lo spettro del rumore di un resistore da 1 kΩ (non metallico).

Tale spettro è dato dalla sovrapposizione di due contributi: il rumore termico e il rumore $1/f$ che, a sua volta, dipende dalla qualità del componente e della corrente continua che lo percorre.

La curva rappresenta il valore efficace della tensione di rumore nella banda di 1 Hz alle diverse frequenze.

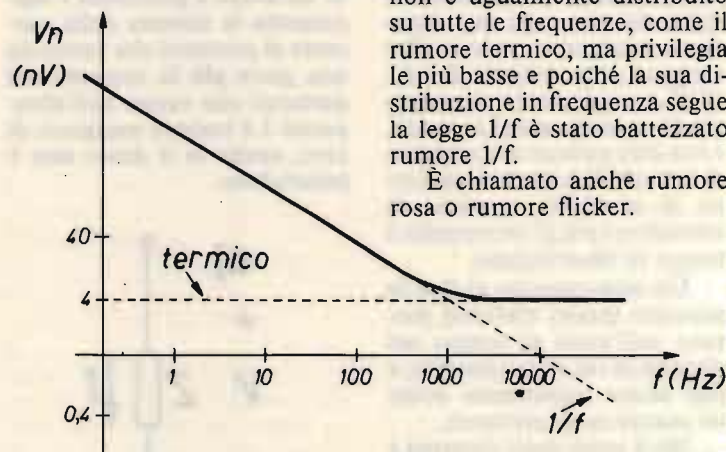
Questo tipo di rumore si osserva non solo nei resistori, ma anche nei componenti attivi, nelle piene del fiume Nilo e in altri interessanti fenomeni geofisici e astrofisici.

Esiste un gran numero di teorie che cercano di spiegare le origine del rumore $1/f$, ma nessuna di queste è soddisfacente, sicché l'argomento è oggetto di studi, lavori e congressi internazionali (il più recente è stato a Montpellier nell'aprile 1983).

La quantizzazione della carica elettrica: il rumore shot

Un'altra causa di rumore di tipo fondamentale è la quantizzazione della carica elettrica. Come sapete, quark permettendo, la più piccola carica elettrica è quella dell'elettrone ($e = 1,6 \cdot 10^{-19}$ coulomb). Noi siamo abituati a considerare i segnali analogici come grandezze reali, che possono assumere qualunque valore entro la corrispondente gamma dinamica, ma non è così. Una corrente elettrica non può assumere qualunque valore. Per esempio, una corrente di $1,6 \cdot 10^{-19}$ A corrisponde al passaggio di un elettrone al secondo, e non può esistere una corrente di $0,8 \cdot 10^{-19}$ A (mezzo elettrone al secondo), a meno di estendere a più di un secondo il tempo di osservazione.

Un amperometro ci dice in sostanza quanti elettroni passano nell'unità di tempo nel circuito in cui esso è inserito, e può essere considerato come un contatore di elettroni.

Ma il moto degli elettroni è alquanto irregolare: se la corrente media I , per esempio, è di 10 elettroni al secondo, l'amperometro, durante ciascun secondo, ne conterà un numero che in generale non sarà uguale a 10, ma che fluttuerà casual-

mente attorno a tale valore. La statistica di Poisson ci insegna che il valore efficace di questa fluttuazione è pari alla radice quadrata del conteggio medio, che è $I/(e \cdot \Delta t)$. Riportando la fluttuazione di conteggio in termini di fluttuazione di corrente si ottiene il cosiddetto **rumore shot**.

Questo effetto non si verifica nei conduttori ohmici, in cui la corrente elettrica è prodotta dal moto, relativamente lento, di un grandissimo numero di elettroni, ma nei diodi, a giunzione e termoionici, in cui si ha il passaggio di portatori di carica, uno per uno, attraverso una barriera.

Il rumore shot, come il rumore termico, è distribuito uniformemente su tutte le frequenze, fino a un limite superiore legato al tempo di transito dei portatori attraverso la barriera. In una banda B il valore efficace del rumore shot è

$$I_n = \sqrt{2 e I B} \quad (3)$$

dove I è la corrente attraverso la barriera. Più precisamente, in un diodo a giunzione I rappresenta la somma della corrente di portatori che vanno da una parte **più** la corrente dei portatori che vanno dall'altra: perciò I è sempre maggiore di zero, anche se il diodo non è polarizzato.

Il rumore nei bipoli

Un bipolo, cioè una rete elettrica a due terminali, può essere rappresentato (figura 2) con la legge di Ohm generalizzata in una delle due forme equivalenti

$$V = ZI \quad ; \quad I = YV \quad (4)$$



figura 2

Rappresentazione di un bipolo passivo, cioè di una rete elettrica passiva a due terminali.

Per tener conto del rumore dobbiamo introdurre un generatore di tensione in serie oppure un generatore di corrente in parallelo, ma non tutti due insieme,

$$V = ZI + V_n \quad ; \quad I = YV + I_n \quad (5)$$

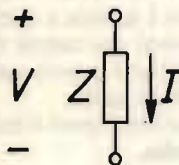
come mostrato in figura 3.



figura 3

Rappresentazioni equivalenti del rumore in un bipolo passivo.

Un caso interessante è quello dei componenti reattivi, induttori e condensatori, che a prima vista non avrebbero nessun motivo di essere rumorosi. Consideriamo i condensatori. Questi, in realtà, hanno sempre delle perdite, dovute sia alla resistenza non nulla dei conduttori che li costituiscono, sia alla conducibilità non nulla del dielettrico che si trova tra le armature. A una data frequenza tutte queste perdite si possono rappresentare con una resistenza equivalente parallelo R_p , che sono legate tra loro dalla relazione

$$\omega R_s C = \frac{1}{\omega R_p C} = \text{tang } \delta \quad (6)$$

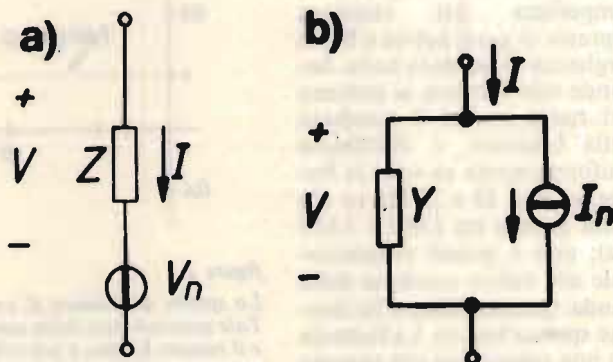
Il $\text{tang } \delta$, che in generale dipende dalla frequenza, è una grandezza molto utile perchè consente il confronto della qualità di condensatori di valori diversi.



figura 4
Rappresentazione delle perdite di un condensatore: a) con una resistenza serie equivalente e b) con una resistenza parallelo equivalente.

Naturalmente a queste resistenze equivalenti è associato rumore termico sicchè, usando un apparentemente innocuo condensatore di accoppiamento dovrete aspettarvi di introdurre rumore nel circuito. Per esempio a 1.000 Hz un condensatore ceramico da 2,2 nF con $\text{tang } \delta = 0,005$ ha una resistenza serie equivalente di $5 \cdot 10^{-3} / (2 \pi \cdot 10^3 \cdot 2,2 \cdot 10^{-9}) = 362 \Omega$ e quindi, nella banda di 1 Hz, introduce un rumore di 2,42 nV, tutt'altro che trascurabile in un circuito a basso rumore. Non diciamo poi cosa succede al rumore quando la tensione continua ai capi del condensatore è alta, vicina a quella massima.

Il calcolo del rumore tra due terminali di una rete elettrica passiva si può fare assegnando opportuni generatori di rumore a tutti i resistori del circuito e svolgendo poi i calcoli. C'è però un metodo assai più semplice: si tratta di calcolare (o di misurare) l'impedenza tra

i due terminali e di associare ad essa un generatore di rumore usando la formula (1), dove si introdurrà la parte reale dell'impedenza della rete al posto della resistenza R. Questo però, attenzione, si può fare solo se tutti gli elementi dissipativi si trovano a una stessa temperatura.

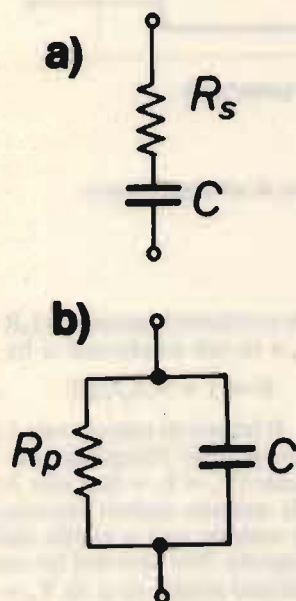
Il rumore nei quadropoli

I bipoli hanno una sola porta e perciò, come si è visto, per rappresentare il rumore basta un solo generatore. I quadropoli, invece, di porte ne hanno due, quella d'ingresso e quella d'uscita, sicchè occorrono due generatori di rumore. Infatti un quadropolo è descritto da due equazioni e ciascuna di esse esige il suo bravo generatore di rumore. I due generatori possono essere messi più o meno dove vi pare (tutti due in ingresso o in uscita, oppure uno di qua e uno di là) come indicato in figura 5.



figura 5
Alcune possibili rappresentazioni del rumore di un quadropolo rumoroso.

La rappresentazione più comune è però quella di figura 5c, i cui parametri, tra l'altro, si prestano bene ad essere misurati direttamente.

Prendiamo ad esempio un fet. Le cause fisiche del rumore sono almeno due: il rumore shot della corrente di perdita del gate, che si calcola con la formula (3), e il rumore termico del canale (riportato in ingresso) che si calcola con la formula simile alla (1) ricavata anni fa dal professor A. van der Ziel

$$V_n = 8kTB/3 g_m \quad (7)$$

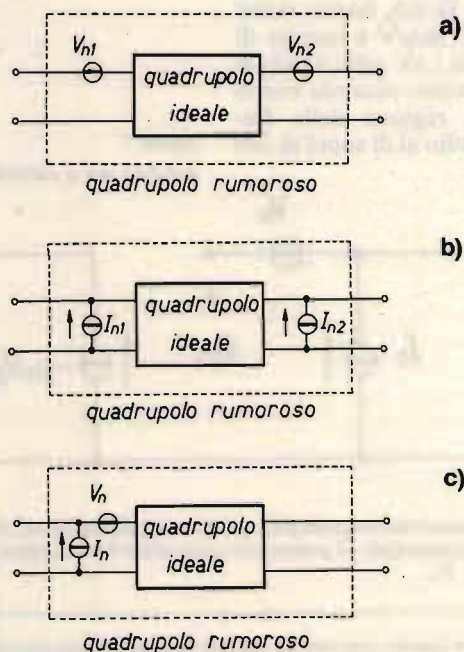
dove g_m è la transconduttanza del fet. Il rumore di tale dispositivo può dunque essere rappresentato con il circuito equivalente, molto semplificato ma eccellente, illustrato in figura 6. Non sempre, purtroppo, il rumore dei fet ha il buon gusto di seguire la legge di van der Ziel, a causa di effetti $1/f$ e di altro tipo. Tuttavia esistono ottimi dispositivi che, polarizzati con $I_{DS} = 10$ mA, hanno valori di $g_m \sim 10$ mA/V e rumore di tensione di 1 nV nella banda di 1 Hz, in ottimo accordo con la (7), nella regione delle frequenze audio al di sopra di 100 Hz.



figura 6
Circuito equivalente semplificato, valido a bassa frequenza, di un transistor a effetto di campo (fet). Il generatore controllato è comandato dalla tensione $V_{g's} = V_{gs} + V_n$.

La cifra di rumore

Spesso è importante sapere quanto rumore introduce in più un amplificatore rispetto a quello che già introduce, per fatti suoi, la sorgente da cui si preleva il segnale. Si usa a tale scopo una grandezza chiamata **fattore di rumore (cifra di rumore)** quando è espressa in decibel, pari al rapporto tra il rumore totale in uscita e quello dovuto alla sola sorgente. Usando il modello di figura 5c basta considerare il rumore all'ingresso dell'amplificatore ideale, a valle dei due generatori di rumore.

Il calcolo è semplice. Nella

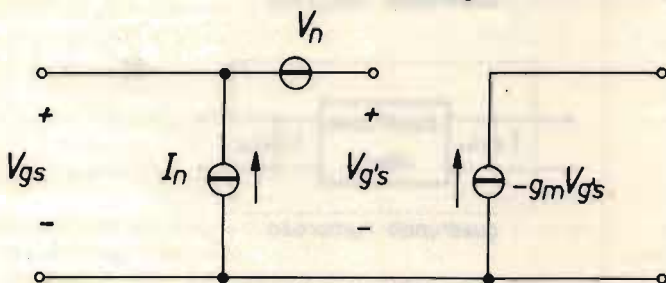
banda di 1 Hz il rumore della sorgente vale $4kTR$ mentre il contributo dell'amplificatore è $V_n^2 + I_n^2 R^2$ (*), sicché il fattore di rumore secondo la nostra definizione è

$$F = \frac{\text{rumore totale}}{\text{rumore della sorgente}} = \frac{4kTR + V_n^2 + I_n^2 R^2}{4kTR} \quad (8)$$

Dato un certo amplificatore, cioè dati i valori di V_n e di I_n , esiste un valore ottimo di R , che rende minimo il fattore di rumore F . Questo valore otti-



figura 7
Schema per il calcolo della cifra di rumore di un amplificatore.

mo si ottiene imponendo $I_n R = V_n$ e in tali condizioni si ha

$$F = 1 + V_n I_n / 2kT \quad (9)$$

Il fattore di rumore vale 1 (0 dB) quando l'amplificatore è ideale ($V_n = I_n = 0$) e vale 2 (3 dB) quando questo introduce un rumore pari a quello della sorgente. Nel caso del fet considerato prima, se si ha $V_n = 1$ nV e $I_n = 10$ fA ($1 \text{ f} = 10^{-15}$), si ottiene una resistenza ottima di sorgente pari a $10^{-9} / 10^{-14} = 100$ kΩ e in tali condizioni il fattore di rumore è molto buo-

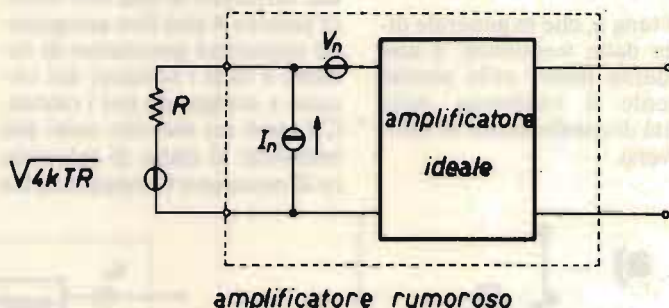
(*) Il rumore è casuale, cioè non ha una fase definita, sicché i diversi contributi non vanno sommati linearmente (in ampiezza), ma quadraticamente (in potenza). In altre parole, la potenza totale del rumore è la somma delle potenze dei diversi contributi.

no: $F = 1,0012$, cioè $0,005$ dB. Usando lo stesso fet per amplificare segnali che provengono da una sorgente di 100Ω va applicata la formula (8) e si ha $F = 1,625$, cioè $2,1$ dB.

In generale se la sorgente è disadattata rispetto all'amplificatore si può cercare di risolvere il problema inserendo un trasformatore di adattamento oppure usando più dispositivi in parallelo; con n dispositivi in parallelo, la corrente di rumore cresce secondo \sqrt{n} , mentre la tensione diminuisce in proporzione.

La temperatura di rumore

In certi casi la sorgente può trovarsi a temperatura diversa da 290 K, oppure può essere di tipo reattivo e allora il concetto di cifra di rumore perde significato. Perciò, in generale, è più utile definire la qualità dell'amplificatore considerando solo il rumore "in più" che esso introduce. Questo, nel caso adattato, è proporzionale al prodotto $V_n I_n$ e si suole rappresentarlo introducendo una temperatura fittizia, chiamata **temperatura di rumore**, definita come

$$T_n = \frac{V_n I_n}{2k} \quad (10)$$

Nel caso del fet già considerato si ha $T_n = 0,36$ K. Con fet di qualità migliore si arriva a $0,1$ K e addirittura a 30 mK, raffreddandoli a 140 K. Più elevata, da qualche kelvin a qualche decina di kelvin, è la temperatura di rumore dei transistori bipolari. Nel caso degli operazionali la temperatura di rumore dipende dalla tecnologia dello stadio d'ingresso, ma è sempre maggiore di quella di un progetto a componenti discreti ottimizzato dal punto di vista del rumore. Per esempio, nel caso del 741 si ha a 1.000 Hz

$T_n = 700$ K ($V_n = 25$ nV, $I_n = 0,8$ pA nella banda di 1 Hz).

Da questa breve rassegna si conclude che i dispositivi migliori dal punto di vista del rumore sono i fet (ad altissima frequenza i fet GaAs). Tuttavia ci sono in agguato dei competitori molto agguerriti. Si tratta dei dispositivi a effetto Josephson, inventati nel 1967, che lavorano a temperature bassissime e con i quali si realizzano amplificatori con temperature di rumore appena 10^{-6} K. Ricordiamo che con dispositivi a effetto Josephson si realizzano anche circuiti logici ultraveloci, con tempi di commutazione nella regione dei picosecondi, e ultracompati per i calcolatori del futuro, già in cantiere presso la IBM e altri grandi Costruttori di elaboratori elettronici.

La temperatura di rumore di un amplificatore non può essere resa piccola a piacere. In base al famoso principio di indeterminazione della meccanica quantistica c'è un limite inferiore, che a 1.000 Hz vale 10^{-7} K.

Le applicazioni utili del rumore

Ma è poi vero che il rumore è il nemico da battere?

Per chi si occupa di problemi di comunicazione e di misura si certamente, ma in generale non è affatto detto.

In realtà, approfondendo la conoscenza di un nemico si finisce quasi per volergli bene.

A me, per esempio, il rumore è diventato simpatico, anche perchè mi sono reso conto che, in fondo, ha tante applicazioni utili.

Se volete cuocere bene un pollo a microonde sarà bene usare rumore a larga banda anziché una eccitazione sinusoidale. Le risonanze interne di

quel volatile, infatti, potrebbero condurre a pericolose disuniformità di cottura, mentre ciò non si verifica col rumore. Se poi volete far addormentare un fantolino non c'è niente di meglio del rumore della risacca del mare, facilmente ottenibile con un generatore di rumore opportunamente modulato.

Non parliamo poi dell'uso del rumore come analgesico, anche perchè non ho mai approfondito l'argomento, che però è assai interessante.

Ebbene, serve a quasi tutto, e descriverne in dettaglio le applicazioni richiederebbe una intera annata di CQ. Mi limiterò a menzionarne l'impiego nelle misure di risposta in frequenza di filtri e amplificatori. Il metodo tradizionale consiste nell'applicare in ingresso una sinusoidale, nel misurare l'ampiezza e lo sfasamento della sinusoidale in uscita e nel ripetere tale tediosa operazione a tante frequenze diverse per coprire bene la regione d'interesse. Usando il rumore si fa molto prima. È come se si applicasse in ingresso una serie infinita di sinusoidi a tutte le frequenze possibili. Basta poi guardare lo spettro d'uscita con un analizzatore di spettro o in qualche altra maniera e si ottiene subito la risposta in frequenza. Analizzatori di spettro più perfezionati consentono di eseguire anche la misura dello sfasamento e di graficare poi i diagrammi di Bode.

I vantaggi di questo metodo hanno suggerito addirittura una nuova tecnica di misura, che non è basata sul rumore, ma che è ispirata ad esso. All'ingresso del circuito sotto prova si applicano contemporaneamente parecchie sinusoidi di frequenze diverse e si misurano quindi le relative risposte in ampiezza e fase.

Per avere anche solo

un'idea delle possibilità offerte dal rumore nel campo delle misure basta osservare con attenzione la fondamentale formula (1).

Essa può essere scritta in altri quattro modi diversi, a seconda che al primo membro si ponga B, R, T o k . Attraverso la misura del rumore V_n^2 e la conoscenza delle altre grandezze si può ricavare ad esempio il valore della banda B , che può essere la banda passante di un filtro o di un amplificatore. In alternativa, si può ricavare il valore della resistenza R , realizzando così un ohmetro piuttosto originale. Qual'è il pregio di un ohmetro siffatto? Quello di non applicare alcun segnale di prova esterno al componente considerato; ciò può essere molto importante nel caso di dispositivi non lineari per evitare fenomeni di distorsione e/o di spostamento del punto di lavoro, oppure di riscaldamento indesiderato.

Si può anche usare il rumore per realizzare un termometro, ricavando la temperatura T in funzione delle altre grandezze. Questo metodo trova utili applicazioni a temperature molto alte e molto basse, laddove altri tipi di termometri cadono in difetto. Si può infine usare il rumore per ricavare la costante di Boltzmann, tenendo conto che il valore di tale grandezza è un po' difficile da ricordare.

CQ FINE

QUIZ DIABOLICO

In due scatoline sono stati montati i circuiti rappresentati in figura.

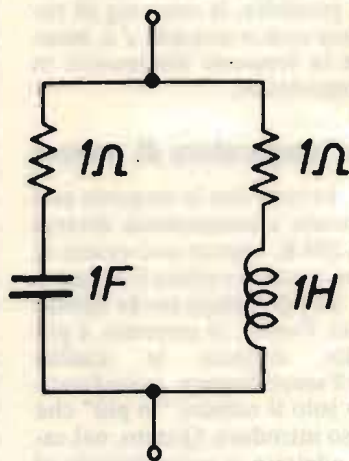
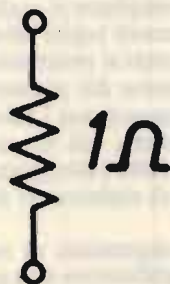

Si precisa che il campo elettrico del condensatore è rigorosamente confinato all'interno di tale componente e lo stesso accade per il campo magnetico dell'induttore. Si chiede di rispondere ai seguenti quesiti:

1) Senza aprire le scatoline, o usare raggi X o altri trucchi sconvenienti, ma solo eseguendo misure elettriche, è possibile capire in quale di esse c'è il circuito a) e in quale il circuito b)?

2) Se la risposta al primo quesito è sì, in quale modo? Se la risposta al primo quesito è no, perchè?

Le risposte, se mai ce ne sarà qualcuna, dovranno pervenirmi (Gian Vittorio Pallottino, viale Mazzini 113, 00195 Roma) entro il 31 gennaio.

Indice analitico 1983

ARTICOLO, RUBRICA E AUTORE	N. Riv.	pag.	SINTESI
ALIMENTAZIONE			
Rigeneratore di pile A. Puglisi	4	66	Alimentatore per rigenerare le pile, adatto anche per la ricarica delle batterie al NI-CAD.
Regolatore di velocità dei motori senza collettore. A. Panicieri	6	104	È costituito di un oscillatore base, seguito da un amplificatore di potenza adeguata.
Protezione contro le sovratensioni Ing. P. Tripodi	7	56	Utile accessorio che salva le vostre apparecchiature dalle sovratensioni che si possono verificare per cause accidentali (scariche elettrostatiche, fulmini, transistori, etc.).
Emergenza A. Panicieri	11	74	Invertitore da 5 kW, ovvero "gruppo di continuità", molto utile se viene meno la tensione di rete.
Modifiche all'alimentatore dello ZX-81 D. Risso	11	80	Vedere alla rubrica "COMPUTER"
Chiosa al "utile accessorio" Dott. L. A. Bari	11	83	Precisazione ed aggiunta all'articolo di cui a CQ 8/83.
Emergenza A. Panicieri	12	96	seguito da numero precedente.
Doppia alimentazione L. Bari e D. Risso	XEL 3	52	Progetto di alimentatore duale con convertitore statico.
ANTENNE			
Dalla ricezione dei satelliti, l'antenna TV	1	68	Antenna parabolica per Meteosat con antenna TV ad 11 elementi, il cui radiatore è nel fuoco della parabola.
La "ARLECCHINO" e "OPERAZIONE 80" P. Zamboli	4	70	Antenna per i 45 metri, completa di dati per la costruzione e l'installazione.
SANTIAGO 9+ "Quando la TVI non è colpa del CB" e "Senza titolo". I4KOZ, M. Mazzotti	4	89	Come controllare la propria emissione CB e stabilire se l'amplificatore d'antenna del TV "disturbato" è del famigerato tipo "a larga banda". Segue un filtro passa-basso per TX da 20 kW.
Antenna TURNSTILE per i 144 MHz I3QNS, F. Sartori	5	47	Come costruire una antenna omnidirezionale "Turnstile" per i 144 MHz.
Una "5 elementi" per i 144 tutta di recupero! IW1AU, G. M. Canaparo	5	85	Antenna ricavata da 2 antenne TV da 4 elementi, opportunamente "ristrutturate" e dimensionate.
Sperimentare. "Con una discesa 4 antenne 4" I8YZC, A. Ugliano	6	56	Come con 3 relai si possono commutare tramite il cavo coassiale ben 4 antenne.
SANTIAGO 9+I "A simple antenna for your holidays in emergency situations" "ROSmetro automatico" I4KOZ, M. Mazzotti	6	99	Antenna per la gamma CB e ROSmetro automatico per controllarne l'adattamento.
Dipolo a gamma-match per 11 elementi FR Dott. L. Macri e IW5ARS, Brayen	9	39	Modifica apportata ad una antenna FR a 11 elementi, per diminuire la larghezza di banda. Il "folded-dipole" è diventato un dipolo a gamma-match.
Una HB 9 per i 2 metri I1QOD, A. Frattini	10	37	Antenna per VHF, leggerissima (500 g) e con circa 8 dB di guadagno.
SANTIAGO 9+. "Antenna per i 45 m di M. Bragaglia". I4KOZ, M. Mazzotti	11	56	Antenna a V invertita di facilissima realizzazione.

ARTICOLO, RUBRICA E AUTORE	N. Riv.	pag.	SINTESI
il "sanfilista" G. Zella	11	86	Antenne a telaio per onde medie, molto utili in autunno quando la propagazione su tale gamma è molto buona.
"La Giostra" antenna CB Prof. P. Zamboli	12	45	Sistema di antenne formato da due cubiche di 4 elementi accoppiate. L'articolo è corredato di fotografie ed elenca i numerosi paesi lavorati da 1-AY-239, Franco, attivo CB.
Misuratore di onde stazionarie con wattmetro a diodi led. F. Michienzi	XEL 3	07	La descrizione di questo ROSmetro ne permette una facile realizzazione. Interessante la lettura a diodi LED.
Il morbo di ROS I4KOZ, M. Mazzotti	XEL 3	39	Come guarire dalla ROS-mania, con una tabella completa, tale da soddisfare i più esigenti.
Accordare necesse est I3DMY, P. De Michielli	XEL 3	46	Calcolo e descrizione di un buon accordatore d'antenna.
Pratica delle antenne TV G. Pisano	XEL 3	56	Come installare una antenna TV senza ricorrere ai metodi di certi "arrangisti".
AMPLIFICAZIONE E BF IN GENERE			
Telefoniamoci M. Minotti	2	70	Amplificatore telefonico di semplice realizzazione.
Automatismo per registrazioni telefoniche I2TRP, Ing. P. Tripodi	3	64	Un utile dispositivo per registrare automaticamente le conversazioni telefoniche.
Sotto a chi... tocca I Bregolin	3	70	Come impiegare il TDA 1054 della SGS-ATES nel campo dell'amplificazione BF.
Luci psichedeliche per auto IWOBOM, M. Minotti	6	66	Divertente gadget. La visualizzazione consiste di tre gruppi di tre LED di diverso colore.
"Linea de quinientos" I5CLC, C. Ciapetti	7	38	Come sostituire una suoneria elettronica a quella normale, senza manomettere l'apparecchio telefonico.
Trasformate la vostra auto in una sala di ascolto (ricevitore stereo, da 20+20 W) I4NBK, G. Nesi	9	85	Amplificatore stereo da 20+20 W, adatto al ricevitore descritto su CQ 10/80 e seguenti e su CQ 5/82.
CIRCUITI E COMPONENTI			
BOBINE RASO-TERRA I1-12.932, D. Paludo	1	72	Formule, tabelle, schemi e calcoli di circuiti accordati con speciale riferimento alle bobine.
Sotto a chi... tocca I. Bregolin	3	70	L'impiego del TDA 1054 SGS-ATES nei preamplificatori di BF.
Costruzione di sonde per strumenti di misura E. Corsetti	3	94	Suggerimenti pratici per l'impiego di puntali, cavi e bocchettoni con risultati professionali.
SANTIAGO 9+. "Commutazione a stato solido con diodi PIN" I4KOZ, M. Mazzotti	3	114	Il diodo PIN e le sue applicazioni, tra cui spicca la commutazione "solid-state".
Progettazione e calcolo de filtri I1RED, G. F. Robiglio e IW1PBM, L. A. Bari	4	111	Metodo di calcolo per la progettazione dei filtri.
Regolatore monolitico SG8 SGS-ATES	5	99	Dati tecnici sul regolatore di potenza e commutazione, con prestazioni eccezionali, siglato L296 dalla SGS-ATES.
Progettazione e calcolo dei filtri I1RED, G. F. Robiglio e IW1PBM, L. A. Bari	5	101	Seguito dell'articolo di cui a CQ/4, pag. 111.
Una insolita applicazione del 567 I5NKL, Dott. L. Macri	6	86	Come ottenere 60 Hz per orologi e altri apparecchi "made in USA".
Come recuperare FET e MOSFET G. Pisano	6	91	È illustrato un tester per FET e MOSFET, basato su di un oscillatore a quarzo.

ARTICOLO, RUBRICA E AUTORE	N. Riv.	pag.	SINTESI
Calcolo dei filtri I1RED, G. F. Robiglio e IW1PBM, L. A. Bari	06	110	Segue l'argomento del calcolo dei filtri, come sempre corredato da schemi ed esempi pratici.
Diodi-novità IOFMS, Ing. F. Mussano	7	40	Utili informazioni su diodi di impiego generale, al silicio e al germanio.
A proposito di armoniche IWOBOM, M. Minotti	7	50	Ben quattro esempi di filtri, preceduti da facili formule di progetto, per eliminare le armoniche.
Progettazione e calcolo dei filtri I1RED, G. F. Robiglio e IW1PBM, L. A. Bari	7	60	Continua l'ottima trattazione, ricca, come sempre, di esempi.
Bobine senza segreti F. Veronese	8	74	Articolo utilissimo perché colma una lacuna assai importante: come calcolare e realizzare le bobine in modo semplice e chiaro.
Divagazioni sul 555 I1-12982, D. Paludo	10	51	Nuove applicazioni di un integrato "tutto-fare": da prendere in considerazione.
La Gazzetta del silicio F. Veronese	11	64	Amplificatori di potenza di recente realizzazione.
Quasi tutto sul 8038 P. Erra	12	60	Come impiegare l'integrato 8038 per generare onde triangolari, quadre, sinusoidali, etc.
La Gazzetta del silicio F. Veronese	12	52	Altre notizie su nuovi semiconduttori, con schemi di impiego.
Divagazioni sul 555 I1-12932, D. Paludo	12	104	Ulteriori applicazioni di questo circuito integrato (vedi CQ 10/83).
Manuali di sostituzione e dati ECA Dott. L. Macri	XEL 3	24	Recensione di manuali di sostituzione dei semiconduttori di diverse provenienze, e altre note.
VOICE ROBOT F. Michienzi	XEL 11	21	Amplificatore che modifica il timbro della voce umana in quello ottenibile coi sistemi di sintesi digitali: ne esce la voce di un robot.
Interfacciamo la TI57 - atto 2° I4IBR, M. Ibridi	XEL 11	28	A seguito di quanto esposto in XEL 3/82 si descrive una interfaccia per memorizzare su nastro i programmi della TI57 della Texas Instr.
COMPUTER			
G5-Microcomputer Ing. G. Becattini	1	78	Microcomputer eccezionale, anche per il rapporto prestazioni/prezzo. Kit disponibile. Linguaggio perfezionato dall'Autore: il G-BASIC.
G5-II microcomputer per tutti Ing. G. Becattini	2	111	Seguito e fine della descrizione di cui al numero precedente.
Una INTERFACCIA MONITOR per ZX80 e ZX81 Ing. G. A. Prizzi	3	104	L'interfaccia descritta consente di collegare i microcomputer citati nel titolo ad un monitor o ad un televisore modificato in tal senso.
INTERFACCIA per cassette magnetiche Ing. G. A. Prizzi	4	54	Come collegare un registratore a cassette a un personal computer privo di adatta interfaccia.
Informazioni complementari sul G5 Ing. G. Becattini	4	101	Ulteriori delucidazioni sul G5, il microcomputer già descritto su CQ/1 e CQ/2, 1983.
Microcomputer e telescrivente Ing. G. A. Prizzi	7	33	Generatore di clock a PLL per microcomputer, con una modifica proposta dalla Motorola per l'MK6800.D2.
Sperimentare. Io personal e lui computer I8YZC, A. Ugliano	8	66	Dall'A alla Z in poche pagine, l'ormai notissimo computer. Ha collaborato B. Pulzi.
Sperimentare. Io e il computer. (Dal Sinclair-Club di Imola) I8YZC, A. Ugliano	10	85	Come creare delle figure sullo schermo TV disponendo dello ZX-Spectrum o, con qualche modifica, di altri computer.
CQ 1984	12	37	Programmi per il 1984

ARTICOLO, RUBRICA E AUTORE	N. Riv.	pag.	SINTESI
MODIFICHE all'alimentatore Sinclair dello ZX81 D. Rizzo	11	80	Modificando l'alimentatore Sinclair come descritto dormirete sonni più tranquilli.
il MONITOR Ing. S. Cattò	XEL 11	4	Come modificare il televisore in modo da utilizzarne la parte "Videocomposito" e trasformarlo in Monitor per computer.
LE NUOVE OPPORTUNITÀ Ing. M. Arias	XEL 11	18	Il "Computer" oggi è uno strumento indispensabile.
Penna luminosa per lo "Spectrum" Nuova Newel-Milano	XEL 11	36	Applicazione senza problemi, della "graphic-pen" allo ZX-Spectrum.
Conosciamo il NEW BRAIN Microstar - Milano	XEL 11	41	Notizie interessanti sul computer "New Brain".
Tutto quello che avete sempre desiderato sapere sul G5... Ing. G. Becattini	XEL 11	44	Svelato il computer G5 con completa spiegazione del GBASIC e molti esempi.
Una economica tastiera per il vostro microcomputer. Ing. G. Becattini	XEL 11	59	Con l'ENCODER 2376 si ottiene una economica e funzionale tastiera per microcomputer.
Impariamo a interfacciare: G5 - Interfaccia per stampante G5 - Interfaccia per registratore Ing. G. Becattini	XEL 11	62	Utili per conservare i listati dei programmi, etc, o su nastro magnetico.
Scheda acquisizione dati per personal IBM Eledra 3S-Milano	XEL 11	71	Dati tecnici relativi alla scheda DT2781 della IBM.
Io e il G5... I5YJI, F. Francescangeli	XEL 11	72	Considerazioni preliminari e programmi in GBASIC per il G5. Esempi chiari, anche di grafica.
Il MICROPROFESSOR (MPF III) della MICROTECH	XEL 11	81	Dati tecnici di un nuovo computer.
Imparate oggi il personal computing Centro Informatica Personale - Milano	XEL 11	82	Informazioni su corsi di programmazione, gestione dati, etc. con il personal computer.
ELETTRONICA DIGITALE			
Succede anche nelle migliori famiglie Ing. F. Mussano	8	44	Sono presentate alcune famiglie di circuiti integrati con considerazioni sulle caratteristiche tecniche e di impiego.
TECNOLOGIE DIGITALI in campo audio I3DMY, P. De Michieli	8	52	Esposizione dell'impiego di dispositivi digitali in campo audio con accenni teoro-pratici sulla PCM (Pulse Code Modulation).
Sperimentare: programmatore binario-Timer I8YZC, A. Ugliano	12	38	Sono descritti un programmatore binario e un temporizzatore elettronico.
STORIE di un INTEGRATO al di sopra di ogni... Nota M. Minotti	5	69	Il TMS 1000, MP3318 o MP3310 è già programmato con 24 motivi musicali diversi, tra i più conosciuti nel mondo.
Più velocità, meno consumo Ing. F. Mussano	9	94	Sono riportate le caratteristiche di speciali circuiti integrati, tra cui il Motorola MCA 1300 ALS.
RICETRASMISSIONE			
Stazione Radio della ex-Luftwaffe FuG10/FuGX IN3LGH, G. Longhi	1	47	Illustra due ricetrasmittitori della ex-Luftwaffe, uno per OL e l'altro per OC.
VFO esterno per TRIO KENWOOD TS180S 6,1+6,9 MHz I6IBE, I. Brugnoli	1	98	VFO esterno per il TRIO KENWOOD TS 180S, frequenza da 6,1 a 6,9 MHz. Ottime le foto che, con lo schema di principio, facilitano notevolmente un montaggio professionale.

ARTICOLO, RUBRICA E AUTORE	N. Riv.	pag.	SINTESI
Come realizzare un trasmettitore QRP (e vivere felici e contenti) M. Minotti - P. Di Virgilio	3	108	Un RX-TX QRP per i 15 ed i 20 m. Ottima la descrizione e le illustrazioni.
Sperimentare: chi di cacciavite ferisce, di portafoglio patisce I8YZC, A. Ugliano	6	49	Modifiche al ricetrasmittitore FT901.
Traffico in 10 m FM IWAU, G. M. Canaparo e I1HJP, P. Pero	7	74	Resoconto su collegamenti effettuati con alcuni paesi europei, operando in 10 m FM con l'ausilio di tre ripetitori USA.
Un utile accessorio per l'IC-2E I6HHU, M. Galeazzi	8	37	Stabilizzatore/riduttore di tensione per non consumare le batterie dell'IC-2E e operare più a lungo senza problemi.
Modifiche a un IC-202 D. Corallo	8	43	Modificando il VXO dell'ICOM IC202, si è ottenuta una "frequenza quarzata".
SANTIAGO 9+: Come è fatto un transverter - "Prêt a porter" I4KOZ, M. Mazzotti	8	84	Illustra un transverter da 11 a 45 m realizzato da IWOQCA (M. Bragaglia); un mixer bilanciato e un amplificatore a larga banda completano l'articolo.
"Walkie-talkie" in banda CB G. Pisano	10	44	Descrizione particolareggiata con foto, schemi e disegni del "master" per costruire un ottimo e poco ingombrante walkie-talkie CB.
Nuovi prodotti (il C8900E Standard) I5MKL, Dott. L. Macri	10	75	Il ricetrasmittitore descritto copre la banda di frequenza da 144 a 148 MHz, in FM. Malgrado il prezzo contenuto, l'apparato è di ottima fattura e prestazioni.
SANTIAGO 9+ I4KOZ, M. Mazzotti	12	98	Come migliorare gli stadi di potenza nei piccoli ricetrasmittitori.
RICEZIONE			
Sperimentare: convertitore 14-27 MHz; i 144 MHz ricevibili con un apparato CB. I8YZC, A. Ugliano	1	56	Sono descritti un convertitore che consente la ricezione dei 27 MHz, previsto anche per i 28 MHz, se abbinato a un RX professionale. Segue un secondo convertitore per ricevere i 144 MHz con un apparato CB.
Sperimentare: Demodulatore "de luxe" per la SSB. I8YZC, A. Ugliano	1	62	Illustra un demodulatore SSB veramente professionale, realizzato da I4YYU.
La WS19 -postilla- Ing. G. Becattini	1	66	Migliorie ai sistemi di antenna al microfono del ricevitore WS19 presentato su XEL 10/82.
Sperimentare: RX a copertura continua - RX per 40 e 45 m -. I8YZC, A. Ugliano	2	102	Due progetti per la ricezione a copertura continua dedicati alla serie R4 della DRAKE.
PULSAR F. Veronese	3	53	Semplicissimo ricevitore per principianti alquanto efficace: impiega un MOS-FET e il circuito è "a reazione".
Superconvertore VHF G. Pisano	4	96	Modifica a un progetto di Matjaz Vidmar (2 m anziché 70 cm), con MOSFET a doppio gate ed 1 transistor.
Sperimentare: 5 progetti 5. I8YZC, A. Ugliano	5	54	Il secondo dei cinque progetti è un ricevitore CW-SSB a conversione diretta.
Il "sanfilista" - DX1-DX2: due ricevitori G. Zella	7	76	Quante volte avete desiderato ricevere contemporaneamente due diverse stazioni?: il "sanfilista" si è dato da fare per voi!
Modifiche allo APT Scan Converter I6DVX, V. Carboni	9	42	Modifiche allo APT Scan converter di cui al progetto di Vidmar, raddoppiandone la risoluzione di riga. Vedi CQ 4/82 pag. 115 e seguenti e CQ 5/82 pag. 99 e seguenti.

ARTICOLO, RUBRICA E AUTORE	N. Riv.	pag.	SINTESI
SANTIAGO 9+: Filtro a cristallo I4KOZ, M. Mazzotti	9	80	Illustra un economico, ma efficace filtro a cristallo. Impiega un cristallo, due transistori e pochi altri componenti.
Il "sanfilista" G. Zella	10	78	Prosegue il progetto dei due ricevitori: FI = 9 MHz -Rivelatore sincrono a prodotto- BFO. Ottima la documentazione.
SANTIAGO 9+: Un moltiplicatore di Q I4KOZ, M. Mazzotti	11	59	Semplicissimo circuito con un solo transistor per migliorare la selettività di un ricevitore in FM.
2 metri, che passione! IW0BOM, M. Minotti	XEL 3	4	Preamplificatore a MOSFET in HF per migliorare la ricezione DX.
Il satellite ci guarda P. Manzoni	XEL 3	42	Come si può ricevere il Meteosat 2: ottima descrizione e spettacolose fotografie.
Convertitore semiprofessionale per onde lunghe. L. Paramithiotti	XEL 3	72	Ricevitore per OL, per il quale è descritta una antenna molto interessante e utile.
"Suzie Wong" un ricevitore diverso F. Veronese	XEL 3	59	Ricevitore VHF in FM con pochi circuiti integrati. Molti schemi e disegni.
Ricevitore per le VHF IW3QDI, L. Iurissevich	XEL 3	27	Semplice, ma efficace, ricevitore per le VHF, a circuiti integrati, con disegno del circuito stampato.
Ricevitore per principianti I1-12.932, D. Paludo	XEL 3	30	Ricevitore a controreazione per le onde medie, bene adatto a chi desidera entrare nel campo della radio.
RTTY			
Sperimentare: Filtro per telescriventi I8YZC, A. Ugliano	1	64	Un efficace filtro per ridurre il QRM nelle telescriventi.
Sperimentare: la sagra dell'indicatore di sintonia per RTTY I8YZC, A. Ugliano	3	86	Sono descritti ben sette indicatori di sintonia per RTTY: a voi la scelta!
Tastiera ASCII per tutti gli usi I4LCF, Prof. F. Fanti	5	74	La tastiera ASCII consente di completare il videocodificatore CW e RTTY, già elegantemente presentati su CQ e XELECTRON dall'Autore. L'encoder è il KR-2376-012.
Sperimentare: decoder a PLL per RTTY I8YZC, A. Ugliano	6	59	Demodulatore per RTTY, il cui schema è stato ispirato dai manuali della NATIONAL e dal libro della Jackson sui PLL.
Il G5 e la RTTY Ing. G. Becattini	XEL 11	68	Come ricevere le emissioni RTTY col G5, naturalmente disponendo di un demodulatore.
STRUMENTI			
Un'altra? Basta! Ing. R. Petritoli	1	104	Sonda logica per circuiti integrati TTL e MOS.
Contatore universale multifunzione E. Pontiggia - M. Zanelli	2	82	Frequenzimetro e periodometro per LF, HF e VHF, utilizza l'integrato 7226A. L'articolo è corredato di numerose fotografie e schemi che ne facilitano la realizzazione.
Contatore multifunzione E. Pontiggia - M. Zanelli	3	76	Si conclude la descrizione di cui a CQ 2/83.
Contatore universale sulla retta via P. Finistauri	4	99	Preamplificatore per il frequenzimetro di cui a CQ 2 e 3/83 con ingressi per segnali a bassa e alta frequenza.
CACCIA ALLA "SPIA" A. Puglisi	4	106	Variante al cercatore di microspie di cui a CQ 2/83.
Il "Fulminatore" F. Veronese	4	114	Rivelatore di fulmini e altre scariche elettriche atmosferiche.

ARTICOLO, RUBRICA E AUTORE	N. Riv.	pag.	SINTESI
SENSORE di presenza di liquidi per la protezione di pompe R. Zuliani	5	53	Sensore che permette di controllare il livello dell'acqua delle piscine, pozzi, etc.
Sperimentare: 5 progetti 5 I8ZYC, A. Ugliano	5	54	Il 1° progetto è un commutatore elettronico per visualizzare 2 tracce su un oscilloscopio monotraccia. Il 4° progetto è un misuratore di induttanze. Il 5° progetto è un provatransistori dinamico a COSMOS.
SANTIAGO 9+: Un ROSMETRO "Home made" I4KOZ, M. Mazzotti	5	64	Un ROSmetro "fatto in casa" con circuito stampato e indicatore analogico della potenza e del ROS.
Semplice ed economico voltmetro ad alta impedenza I0UP, Prof. C. Di Pietro	5	88	Voltmetro con ingresso a FET e con due amplificatori operazionali. Visualizzazione analogica.
Sperimentare: "COSO" per vedere il battito cardiaco I8YZC, A. Ugliano	6	58	Un fototransistor rivela il flusso del sangue nel lobo del padiglione dell'orecchio (illuminato dall'altra parte). L'apparecchio è un "Pletismografo" che viene impiegato in medicina.
Ecco la sonda! A. Puglisi	7	47	Sonda per controlli in VLF, HF, VHF, etc. Descrizione molto bene illustrata con foto e disegni.
Sperimentare: Doppio cercametalli a battimento - Cercacavi, tubi, etc. per pareti I8YZC, A. Ugliano	9	49	Due semplici cercametalli; il primo è più complesso e più efficace. Facile la realizzazione.
SURPLUS			
Stazione radio della ex-Luftwaffe FuG-10 (o FuG-X) IN3LGH, G. Longhi	1	47	Due ottimi ricetrasmittitori della ex-Luftwaffe, uno per OL e l'altro per OC.
Il Torn E.b. IN3LGH, G. Longhi	6	70	Prima descrizione in Italia di un ricevitore che copre la gamma da 97 kHz a 6.970 kHz, impiegato dall'aviazione tedesca nell'ultimo conflitto. Vi sono molti schemi e ottime fotografie.
II TS-27/TSM G. Chelazzi, jr.	XEL 3	16	Strumento surplus per misure in campo telefonico.
TRASMISSIONE			
Sperimentare: 5 progetti 5 I8ZYC, A. Ugliano	5	54	Il 3° progetto è un attenuatore atto a ridurre la potenza di un trasmettitore e lavorare in QRP.
Progetto "007" ovvero un picotrasmettitore G. Pisano	7	84	Un minuscolo trasmettitore che sta nel filtro di una sigaretta! Potenza qualche mW, frequenza intorno a 180 MHz.
Micron, TX miniaturizzato per VHF G. Pisano	8	47	TX per VHF, funzionante in FM. Stadio finale in classe C. Modulazione a mezzo diodo varicap, potenza circa 700 mW. Ottimo il disegno del circuito stampato, che può essere riprodotto facilmente.
ALFA-ORIONIS: presentazione R. Galletti	7	68	Ha inizio la descrizione di un magnifico trasmettitore per la gamma dei 6,6 MHz che impiega componenti di facile reperibilità, ha caratteristiche tecniche professionali e può essere autocostruito senza problemi. La potenza è di circa 20 W.
ALFA-ORIONIS R. Galletti	8	59	Prosegue la descrizione iniziata nel numero scorso: degni di nota i disegni e la chiarissima esposizione. Il progetto troverà molti entusiasti.
ALFA-ORIONIS: prosegue questo magnifico progetto R. Galletti	9	67	Trovate lo schema, la fotografia e l'elenco dei componenti di questa splendida realizzazione, che segue quanto pubblicato su CQ 7/83 e CQ 8/83.
Amplificatori VHF-FM per piccoli e grandi segnali G. Pisano	9	72	Ecco come pilotare TX che richiedano piccoli segnali e come aumentare la potenza di altri TX, nella gamma VHF-FM.

ARTICOLO, RUBRICA E AUTORE	N. Riv.	pag.	SINTESI
ALFA-ORIONIS R. Galletti	10	67	La descrizione dell'ormai famoso ALFA-ORIONIS volge al termine. Vi sono parecchi componenti, ma la realizzazione è facilitata da un ottimo circuito stampato e da fotografie e utili consigli.
Sperimentare: Tasto telegrafico a sensori - Keyer automatico I8YZC, A. Ugliano	10	85	Sono presentati due tasti telegrafici: uno a sensori e l'altro automatico. A voi sperimentatori la scelta!
SANTIAGO 9+: un buon filtro passa-basso per la CB I4KOZ, M. Mazzotti	11	57	È un filtro Chebyshev a 7 elementi per la CB, di ottime caratteristiche.
ALFA-ORIONIS R. Galletti	11	94	Ultimi stadi del TX ALFA-ORIONIS, completi di schemi e disegni come sempre accuratissimi, nonché di importanti suggerimenti per la costruzione e la messa a punto.
VHF-Express F. Veronese	XEL 3	66	Un "pico-TX" in FM (banda VHF): molto divertente e didattico.
ALFA-ORIONIS R. Galletti	12	65	Segue dal numero precedente.
VARIE			
Avvolgimento trasformatori I0UP, Prof. C. Di Pietro	12	81	Descrizione di un alimentatore con dati per la costruzione dei trasformatori.
il chimico e l'ELETTRONE M. Cerviglieri	12	86	Formule chimiche per prodotti utili in elettronica (cloruro ferrico, etc).



SCONTO agli abbonati del 10%

IL COMPUTER È FACILE PROGRAMMIAMOLO INSIEME

di Gianni Becattini

solo L. 7.500

**INDISPENSABILE SE VOLETE COMINCIARE FINALMENTE
A ENTRARE NEL MONDO DEI PERSONAL COMPUTERS**

Si tratta del volume citato dall'ing. Becattini
nel suo articolo "G5" su **CQ** n. 1 e 2/1983

Questo volume è ordinabile alle edizioni CD, via Boldrini 22, Bologna, inviando l'importo relativo già comprensivo di ogni spesa e tassa, a mezzo assegno bancario di conto corrente personale, assegno circolare o vaglia postale.

SILICON VAL LEY

NOTIZIARIO SEMICONDUTTORI E LORO APPLICAZIONI

IWOBOM, Marco Minotti

© copyright CQ elettronica 1984

2 metri, che passione! (numero due)

Tempo fa presentai il primo articolo sui due metri (XÉLECTRON 3/83): da allora le cose sono cambiate in meglio e mi hanno indotto a sostituire lo RCA 40673 con qualcosa di più al passo con i tempi.

Con un po' di rammarico, quindi, mando in pensione il dual-gate mosfet, per sostituirlo con componenti che mi sono arrivati dall'America, ma che ormai sono di facile reperibilità.

Sto parlando dei favolosi JFET della Siliconix U310, E300, 2N5484s (equivalenti agli MPF106).

Alcuni ricevitori, sia surplus che autocostruiti o commerciali, difettano un po' di sensibilità e se lavorano egregiamente su segnali locali non sono competitivi per effettuare dei collegamenti a grande distanza.

Per rispondere a questi problemi molti radioamatori vendono il "vecchio" ricevitore per comprare l'ultimo ritrovato giapponese o incrementando il sistema di antenne con direttive con guadagno sempre mag-

giore.

Molte volte ci ritroviamo con gli stessi problemi irrisolti e il portafoglio sempre più leggero.

Un altro sistema che consiglio in questo articolo è di incrementare il guadagno in ingresso del nostro ricevitore, tramite un preamplificatore in ingresso che non peggiori la cifra di rumore, dato molto importante nella costruzione di un amplificatore, senza saturare il primo stadio del nostro ricevitore.

Per questo ho escluso a priori l'uso di "ibridi" con un guadagno troppo spinto, non regolabile con efficacia.

Questo per evitare che segnali locali carichino eccessivamente il mixer, provocando gravi fenomeni di distorsione per intermodulazione chiamata in maniera anglossassone IMD (InterModulation-Distortion product).

Il preamplificatore descritto, visibile in figura 1, non presenta un eccessivo guadagno per rispondere ai problemi descritti in precedenza.

Questo circuito nasce per esaltare le caratteristiche del ricevitore o convertitore collegato, riducendo in termini marginali l'incremento della percentuale di noise-figure (cifra di rumore): infatti, quello che più conta è che non peggio-

ra la dinamica del ricevitore.

Il preamplificatore visibile in figura 1 utilizza un singolo U310 JFET della Siliconix in configurazione circuitale gate-comune. Esso aiuta ad assicurare una stabilità e incrementare il guadagno che è **maggiore di 10 dB**.

L'U310 è conosciuto perché può lavorare fino alla frequenza di 450 MHz, con un basso noise (circa 3 dB a 450 MHz e circa 1,5 dB a 144 MHz), mentre il 40673 aveva ben 4÷5 dB di noise-figure.

Questi "J-FET" inoltre hanno delle ottime caratteristiche dinamiche estese per tutte le frequenze in uso: scusate se è poco! Per chi vuole risparmiare qualche lira, c'è il suo sostituto in contenitore plastico: Siliconix E300.

Le caratteristiche sono pressoché identiche, soltanto che quest'ultimo sarà meno stabile e bisognerà fare attenzione al cablaggio, perché l'E300 non ha il contenitore metallico che è posto a massa e quindi potrebbe autooscillare con facilità.

Pensate poi se succede mentre state ascoltando un dx...

SCHEMA ELETTRICO

Il segnale giunge a due diodi 1N914 posti in antiparallelo per protezione del circuito e del ricevitore, da scariche elettrostatiche provocate da un fulmine o altro evento atmosferico.

Il segnale giunge al circuito e viene applicato a un condensatore variabile da 60 pF (C_1), che verrà regolato per abbassare la cifra di rumore.

Viene applicato a una bobina L_1 , con presa a una mezza spira verso massa; questo abbassa ulteriormente la cifra di rumore migliorando le caratteristiche del circuito.

L_1 è una bobina lunga 19

mm, avvolta in aria con un diametro di 6,3 mm costruita con filo di rame smaltato \varnothing 0,8 mm; chiaramente i due capi e la presa link dovranno essere saldati, dopo aver asportato lo smalto con una sottile lima o con un po' di carta vetrata, per una migliore conduzione.

Le spire dovranno essere cinque; nel caso non riusciate in fase di taratura a ottenere un ottimo segnale, dovete ritoccare un po' le spire, ritoccando anche un po' la loro posizione.

C_2 e C_4 dovranno essere dei trimmer ceramici con alto isolamento con caratteristiche semi-professionali o professionali; sconsiglio l'uso di altri tipi che non si potrebbero accordare in fase di taratura.

Quindi usate per C_1 , C_2 e C_4 dei compensatori o trimmer ceramici di buona qualità.

L'isolamento a teflon o ad aria è il più indicato.

Piccoli variabili ad aria sono reperibili nel mercato surplus e funzionano egregiamente.

C_2 da 25 pF è applicato a un estremo di L_1 .

Il segnale da una presa a una spira verso massa passa a un parallelo di una resistenza di 100 Ω (R_1) e un condensatore da 1 nF ceramico a disco per VHF (C_3).

Viene applicato al source (sorcio, a Roma - se mi permettete la battuta), il gate è applicato a massa; in questa configurazione il segnale esce dal drain amplificato e viene applicato a una seconda bobina simile alla prima.

La presa viene effettuata a una spira verso C_4 che è collegato verso massa (25 pF).

L'alimentazione verrà fornita da un alimentatore stabilizzato a 12 V_{cc}, entrocontenuta, o proveniente dal solito alimentatore esterno.

Verrà applicata al circuito tramite una resistenza da 100 Ω all'altro capo di L_2 , mentre un condensatore da 1 nF (C_6) verso massa completa l'alimentazione.

144÷148 MHz

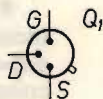
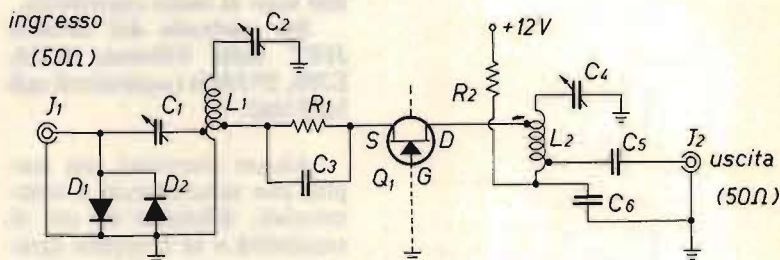

L'output viene prelevato a mezza spira verso R_2 , C_6 : attenti ad effettuare un buon collegamento.

Il segnale giungerà alla presa d'uscita tramite un condensatore ceramico VHF da 470 pF (C_5).

COSTRUZIONE

Per la costruzione consiglio un circuito stampato visibile in figura 2, o un montaggio su scatoletta stagna ma in ogni caso le due bobine non si devono vedere, cioè non vanno poste vicino ma il più lontano possibile e separate da uno schermo verso il centro del montaggio visibile come una linea tratteggiata nello schema elettrico.

La massa deve essere abbondante specialmente se si utilizza lo E300 che ha un contenitore plastico e non metallico come l'U310. Il circuito dovrà essere racchiuso in ogni caso dentro un contenitore metallico.

Fra lo stadio d'ingresso e quello d'uscita dovrà essere

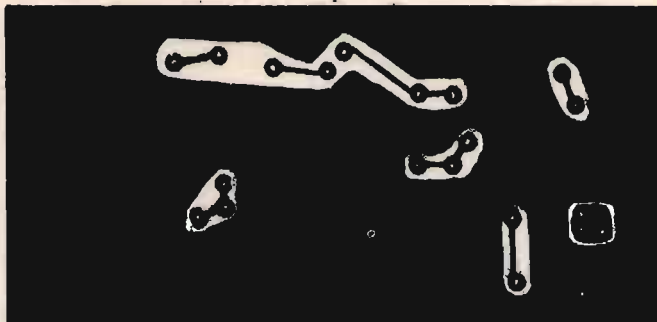

QUESTO STAMPATO PUÒ ESSERE RIPRODOTTO FACILMENTE.
GIRATE PAGINA.



figura 2

posto uno schermo in modo da isolare elettricamente i due stadi tra di loro e isolando anche le due bobine, come ho già detto in precedenza. Dei connettori BNC porteranno il segnale in ingresso e quello d'uscita, un altro jack femmina giapponese servirà per l'alimentazione.

In ogni caso i collegamenti dovranno essere brevi per ogni tipo di cablaggio effettuato, per non creare induttanze o capacità parassite, problema molto importante quando si lavora su queste frequenze; se si usa uno stampato, questi problemi saranno eliminati con poca difficoltà.

TARATURA

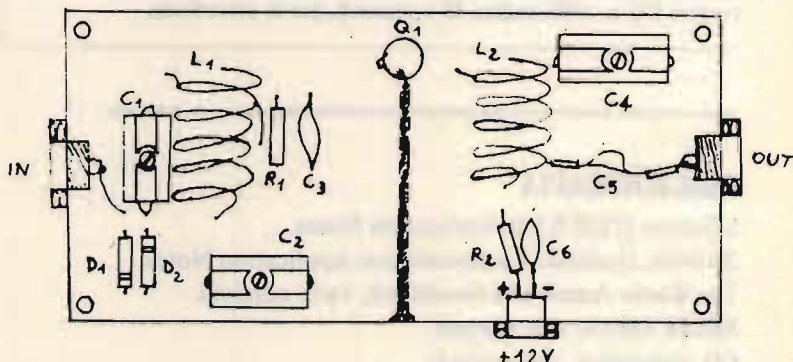
La taratura non richiede particolari strumenti ma basterà connettere in ingresso del ricevitore l'uscita del preamplificatore, mentre l'antenna sarà posta all'ingresso del preamplificatore. In ingresso è possibile collegare un generatore di segnali VHF al posto del segnale di antenna, per chi lo possiede.

A questo punto si ritorcherà l'accordo in ingresso tramite C_1 , per avere un segnale pulito dal noise e C_2 , dopo si passerà all'accordo in uscita tramite C_4 e poi per un accordo più fine si ritorcheranno meglio C_1 , C_2 e C_4 .

Questo dovrà essere effettuato su un segnale basso per non saturare sia l'ingresso del preamplificatore che del nostro ricevitore; a volte è oppor-

figura 1

R_1 100 Ω

R_2 100 Ω

da 1/4 o 1/2 W

C_1 60 pF, compensatore variabile (vedi articolo)

C_2 25 pF, compensatore variabile

C_3 1 nF, ceramico a disco per VHF

C_4 25 pF, compensatore variabile

C_5 470 pF, ceramico a disco per VHF

C_6 1 nF, ceramico a disco per VHF

D_1 , D_2 diodi al silicio 1N914 o equivalenti

Q_1 Siliconix U310 o E300

1 scatola, due bocchettoni in-out, alimentazione, rame smaltato (vedi testo)

Lo spazio soprastante è lasciato bianco intenzionalmente: consente la riproduzione facile e a basso costo dello stampato pubblicato a pagina precedente (vedere CQ n. 4/83, pagina 45 e seguenti, per la procedura).

BIBLIOGRAFIA

- Siliconix U310-E300 Application Notes.
 2N5484s National Semiconductor Application Notes.
 The Radio Amateur's Handbook, varie edizioni.
 XÉLECTRON, vari numeri.
 CQ elettronica, vari numeri.

tuno l'uso di un attenuatore RF per fare questo.

Fatto ciò, abbiamo tarato il nostro preamplificatore in maniera perfetta e troverà posto nella nostra stazione pronto ad essere utilizzato.

Meglio saldare a questo punto il nostro circuito racchiudendolo in una scatolaletta metallica o stagna.

DEDICATO AGLI INCONTENTABILI

Prendendo spunto da una pubblicità in voga qualche anno fa, mi piace simpaticamente classificare così una serie di Lettori che si divertono a cercare le pecche di questo e quel circuito, senza averlo costruito; o che vogliono un progetto

su misura partendo da un semplice circuito.

A questi Lettori voglio rispondere con un secondo progetto che nasce come continuazione logica al primo ed è un preamplificatore a due stadi con jfet con ottima selettività per rispondere al forte guadagno portato dal raddoppiamento degli stadi.

CARATTERISTICHE

Il circuito è visibile in figura 3; si ha, come è facile da immaginare, un incremento del guadagno a cui ho cercato di abbinare anche una maggiore selettività di 0,2 μ V con un rapporto S/N (segnale/rumore) maggiore di 20 dB.

Questo perché possiamo ti-

rare il guadagno di due stadi anche su valori pazzeschi ma se poi non riusciamo a distinguere il corrispondente dal rumore, non abbiamo ottenuto un grande risultato. Poi c'è da considerare l'incremento di IMD nel nostro ricevitore rispetto a un incremento del guadagno e la possibilità di applicare un attenuatore per i segnali locali che saturerebbero il mixer RF.

Le caratteristiche del jfet continuano a stupirmi con la possibilità di reggere fino a 80 V picco-picco prima di distruggersi fra gate-source, mentre per il mosfet bastavano 20 V massimi per danneggiare la loro giunzione.

Poi con i jfet si eliminano quattro resistenze e due condensatori da applicare tra gate-2 per il bias del circuito a mosfet, con un risparmio quindi economico e costruttivo.

Ho usato la configurazione gate-comune, invece che la source-comune, perché già due stadi gate-comune possiedono un guadagno notevole ed è inu-

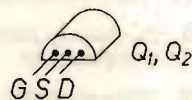
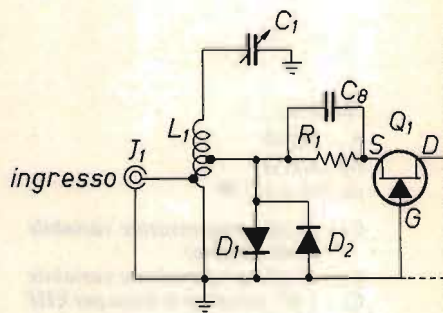

tile e dannoso incrementare il guadagno.

Il guadagno si aggira intorno ai 15÷20 dB a seconda del jfet impiegato e delle caratteristiche intrinseche.

I fet da usare sono i 2N5484s (MPF106) di provenienza USA, sostituibili con gli U310, E300 (vedi per questo gli inconvenienti sopra citati), 2N4416, 2N4417 e per ultimo lo MPF102s, ma anche questo ormai segna gli anni.

Qui non c'è che l'imbarazzo della scelta ma va considerato che il 2N5484s è il non plus-ultra in questa gamma di componenti, lavorando fino a 400 MHz con una bassa cifra di rumore.

Questo assicura una buona selettività e una ragionevole immunità da segnali vicini.

Anche grazie a dei circuiti di accordo con alto Q.

IL CIRCUITO

L'accoppiamento tra i due stadi Q_1 e Q_2 è effettuato da un condensatore da 2 pF, silvermica, passabanda tra i due stadi.

Questo accoppiamento contribuisce a incrementare la selettività a discapito del guadagno.

Quindi è possibile studiare un accoppiamento diretto ma però il circuito è meno stabile.

I bias del source sono usati per impedire a forti segnali di saturare i due stadi.

Sono, i due source, collegati a dei circuiti d'accordo in ingresso che permettono di adattare l'impedenza dei due stadi.

Il segnale giunge a un link di L_1 a mezza spira verso massa. L_1 è costituita da 3,5 spire di rame smaltato Ø 1,6 mm avvolte in aria su diametro di 13 mm; deve avere una lunghezza di 19 mm.

La presa verso il source è effettuata a 1 spira e 3/4 verso C_1 ; C_1 da 11 pF è posto all'altro lato di L_1 , l'altro era a massa. Il condensatore C_1 deve essere di buona qualità.

L'altro capo di C_1 è posto a massa.

Il parallelo di due diodi al silicio 1N914 protegge anche questo preamplificatore da possibili scariche atmosferiche.

L'accoppiamento con il source di Q_1 è effettuato tramite un parallelo di una resistenza da 220 Ω (R_1) e un condensatore da 1 nF di by-pass ceramico per VHF.

Il gate del 2N5484s verrà posto a massa tramite il suo terminale che deve essere breve, circa 3 mm.

Il segnale amplificato dal drain viene applicato a una resistenza da 10 Ω, allo statore di C_2 da 11 pF e a un capo di L_2 . L_2 è composta da 3 spire e 1/3 circa con filo smaltato Ø 1,6 mm, in aria su diametro di 13 mm, per una lunghezza di 19 mm.

Dall'altro capo di L_2 è applicata una capacità da 1 nF passante (C_5). Il segnale passa poi per C_9 che fa parte del passband di cui si è già accennato in precedenza di 2 pF silvermica.

figura 3

R_1 220 Ω
 R_2 10 Ω
 R_3 220 Ω
 R_4 10 Ω
 R_5, R_6 220 Ω
 da 1/2 W

C_1 11 pF, condensatore variabile

C_2 11 pF, condensatore variabile

C_3 11 pF, condensatore variabile

C_4 11 pF, condensatore variabile (o un valore vicino standard)

C_5, C_6, C_7 1 nF, condensatori passanti

C_8, C_{10}, C_{11} 1 nF, ceramico a disco VHF

C_9 2 pF, mica argentata, non sostituibile

Z_{RF1} 2,7 μH (circa)

D_1, D_2 diodi al silicio 1N914 o equivalenti

D_3 diodo zener 15 V, 1 W

Q_1, Q_2 2N5484s (MPF106) o U310 e E300 (vedi testo)

2 scatole, 2 bocchettoni in-out, alimentazione, rame smaltato (vedi testo)

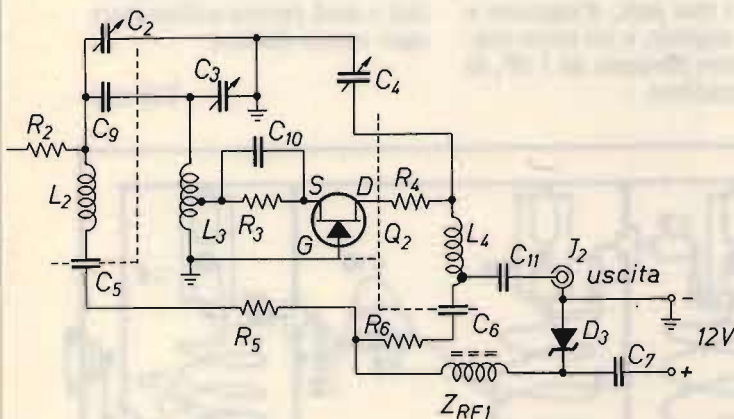

Poi allo statore di C_3 da 11 pF; il circuito a questo punto ripete la precedente configurazione con L_3 uguale a L_1 , con presa a 1 spira e 3/4, con R_3 e C_{10} , Q_2 e R_4 da 10 Ω come R_2 .

L_4 con misure identiche a L_2 solo che la presa d'uscita è effettuata a mezza spira verso C_6 da 1 nF passante.

Il segnale viene filtrato tramite un condensatore da 1 nF ceramico e giunge al bocchettone d'uscita.

L'alimentazione, fornita dal solito alimentatore da 12 V_{cc}, entra tramite un condensatore passante da 1 nF, un diodo zener da 15 V, 1 W a proteggere il circuito; il segnale viene filtrato da una impedenza da 2,7 μ H che si può costruire con del filo smaltato avvolto su una resistenza da 2.700 Ω , 1 W al carbone; filo \varnothing 0,25 mm con una lunghezza dell'avvolgimento di 508 mm circa; si possono usare in alternativa altre impedenze atte a lavorare su queste frequenze.

L'alimentazione giunge a questo punto a un partitore resistivo formato da due resistenze da 220 Ω , 1/2 W, al carbone, che forniscono l'alimentazione ai due stadi.

COSTRUZIONE

La costruzione di questo secondo circuito è visibile in figura 4, il montaggio sarà effettuato su una scatoletta tipo Teko con dimensioni 114x48x32; questa scatola sarà fornita di tre schermetti che separeranno lo stadio d'ingresso da quello di filtro pass-band per il primo stadio e lo stadio d'uscita dai filtri d'ingresso e d'uscita.

Si dovrà usare, per le saldature, un saldatore capace di fornire 100 W di potenza.

Tra i vari stadi dovranno passare dei passanti in teflon mentre l'alimentazione giungerà tramite i due condensatori passanti da 1 nF.

Particolare attenzione richiederà la costruzione delle quattro bobine e la saldatura dei due jfet che è meglio montare su degli zoccoli o usare una pinzetta dissipatrice in fase di saldatura, che dovrà essere rapida.

Invece del teflon si può usare il conduttore centrale dello RG-59/U dopo aver rimosso la calza.

Il tutto sarà montato all'interno di una seconda scatola più grande; dove troveranno posto i due jack, d'ingresso e uscita segnale, e un terzo condensatore passante da 1 nF, di alimentazione.

TARATURA

Si collegherà il preamplificatore all'ingresso del ricevitore in FM o convertitore che usiamo.

Collegheremo i 12 V continui al nostro circuito e applicheremo un segnale di basso livello all'ingresso di Q_1 , e osservando lo S-meter del nostro apparato ritoccheremo C_1 , C_2 poi C_3 , C_4 e poi per una taratura più fine di nuovo C_1 e C_2 .

Si riuscirà anche a ottenere 0,1÷0,2 μ V di sensibilità con un guadagno di circa 20 dB, con caratteristiche che non hanno niente da invidiare a prodotti commerciali.

CONCLUSIONE

A questo punto non mi resta che raccomandarvi la massima cura del montaggio, soprattutto nella costruzione delle bobine e nella scelta dei condensatori variabili; i semiconduttori basta cercarli nella vostra città o ordinarli da una delle varie Ditte che fanno pubblicità su **CQ elettronica**.

Per qualsiasi problema abbiate potete scrivere (con il francobollo per la risposta, grazie) e sarò pronto a illuminare ogni vostro dubbio.

CQ FINE

figura 4

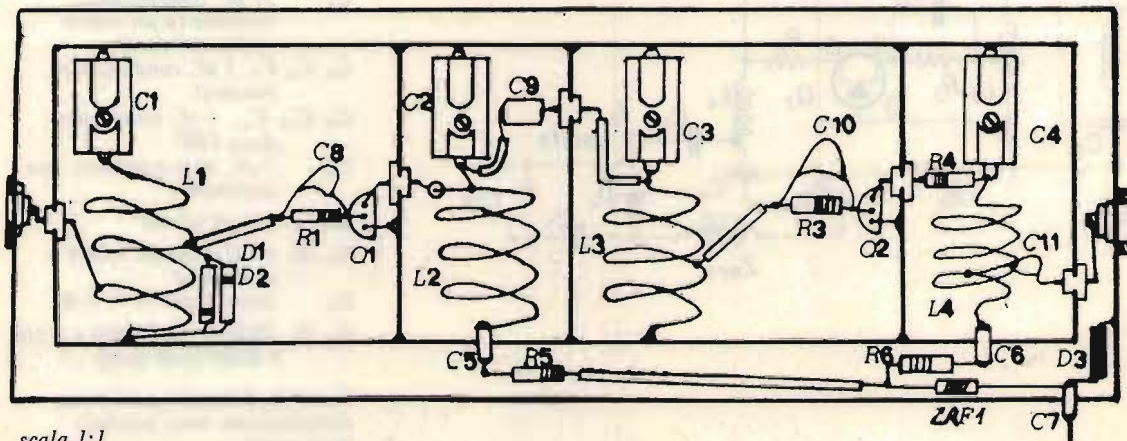

scala 1:1

1^a MOSTRA MERCATO del RADIOAMATORE e CB ELETTRONICA e COMPUTER



grafica stefano cremenini

3-4 marzo 84

Bologna · Palazzo dei Congressi · (Quartiere Fieristico)
orario mostra - 10/20

PER INFORMAZIONI E PRENOTAZIONI STAND

SEGRETERIA ORGANIZZATIVA - PROMO EXPO VIA BARBERIA 22 - 40123 BOLOGNA - TEL. (051) 333657

Con questo titolo avrà inizio dal prossimo mese una serie di articoli che non ha altra pretesa che quella di presentare ai Lettori, in forma quanto più divulgativa possibile, i vari aspetti dell'uso della radio nelle telecomunicazioni aeronautiche e nella navigazione.

“AUTORIZZATO AL DECOLLO,”

I2QIT, Fabrizio Bernardini

Visto il boom dei ricevitori per le bande aeronautiche (in VHF), il proliferare dei cosiddetti “spotters”, cioè coloro che si appostano in prossimità degli aeroporti, lungo le recinzioni o sulle terrazze degli stessi (chi più, chi meno attrezzato con radio e macchine fotografiche) e, più in generale, conoscendo il fascino che il mondo dell'aviazione ha sempre esercitato sulla gente, spero di fare opera gradita fornendo, a chi ascolta, **preziose informazioni sulle frequenze usate in Italia** e dettagli sulla nostra rete di aerovie, insieme ad **ampie spiegazioni che rendano più chiaro il significato dei dialoghi “air to ground” (terra-aria).**

D'altronde, citando Richard Bach, in ognuno di noi è

nascosto un gabbiano che aspetta l'occasione buona per uscire: l'ascolto delle bande aeronautiche potrà dunque essere un buon inizio, specialmente per i giovani, per avvicinarsi a un mondo spesso giudicato “off-limits” dalla maggior parte delle persone.

Infine questo lavoro vuol essere un piccolo riconoscimento a tutti coloro che svolgono l'opera di controllo del traffico aereo, un'attività quanto mai ad elevata professionalità e largamente incompresa o sottovalutata dalla maggior parte delle persone.

Vediamo brevemente quali saranno gli argomenti trattati nei prossimi numeri:

- **suddivisioni dello spazio aereo, Enti di controllo del traf-**

fico aereo;

- analisi di un volo per impraticarsi con le terminologie in uso;
- le radioassistenze;
- l'uso del radar nel controllo del traffico aereo;
- accenno alle procedure di volo strumentale;
- caratteristiche tecniche di ricevitori VHF per uso aeronautico;
- radioassistenze alla navigazione a lunga distanza;

Questa elencazione non è impegnativa e potrà subire modifiche anche in relazione all'interesse dei Lettori. Gli articoli saranno ampiamente corredati da liste di frequenze, riproduzioni di carte aeronautiche, dettagli sulle procedure di volo, chiare illustrazioni e così via.

Sottolineo ancora lo scopo divulgativo di questo lavoro e faccio notare che **non verrà rivelato nulla di segreto**, in quanto tutti gli elementi aeronautici da me forniti sono di "pubblico

Primo fra tutti ringrazio il signor Alberto Bottai, Segretario Nazionale dell'ANACNA (Associazione Nazionale Assistenti e Controllori Navigazione Aerea) per l'incoraggiamento e i materiali forniti; un grazie va a Giò per la sua abilità di dattilografa nello scrivere sul calcolatore gli articoli, a Piero e Andrea per averli letti; un grazie particolare ad Angela e Marcello per la pazienza con cui mi hanno sopportato.



- le bande aeronautiche in HF;
- problematiche del controllo del traffico aereo;
- consigli utili alla ricezione in VHF e HF;
- disturbi sulle bande aeronautiche.

dominio".

Al termine di questa serie verrà presentata una nutrita bibliografia.

Per terminare, vorrei porgere alcuni doverosi ringraziamenti a quanti mi hanno fornito assistenza.

A tutti i lettori auguro un buon divertimento.

CQ FINE

ALFA ORIONIS

Roberto Galletti

(segue dal n. 12/83)

OPERAZIONI DI TARATURA del TRASMETTITORE "ALFA ORIONIS"

Essendo il circuito del TX abbastanza complesso non ci si può aspettare che, finito il montaggio e data la corrente, esso funzioni di primo acchitto come se si accendesse una lampadina.

Comunque, chiunque



possieda un minimo d'esperienza pratica e un minimo di strumentazione non dovrebbe trovare difficoltà alcuna nelle operazioni di taratura.

Innanzitutto disconnettere l'alimentazione (+ 18 V_{cc}) tra il punto C e i circuiti da esso alimentati (ad esempio dissaldando il filo che va al punto B di RL₂).

Naturalmente S₉ va commutato in trasmissione (S₉ chiuso) prima di ogni operazione di taratura, onde alimentare i vari circuiti.

EXCITER (Q₁)

Una volta data tensione tramite S₉, inserire i puntali dell'oscilloscopio (va benissimo una a 10 MHz di banda passante) tra il punto TP1 e massa. Verificare la presenza dell'oscillazione a 9,071 MHz o 9,068 MHz. Verificare poi con un frequenzimetro che le frequenze generate siano esatte: in caso contrario agire su C_{v1} e su C_{v2} rispettivamente. Regolare R₆ per linearizzare la forma d'onda eventualmente distorta della sinusoide controllandola ancora con l'oscilloscopio.

MODULATORE BF (IC₁, Q₇, Q₈)

Inserire un segnale BF di circa 1.000 Hz (10÷100 mV) in ingresso (IN BF) e verificare con l'oscilloscopio sul punto PBF che l'ampiezza di tale segnale si mantenga costante entro ampi limiti pur variando quella d'ingresso (circa 250 mV sul PBF). Controllare, sempre con l'oscilloscopio, che il segnale sia presente, natural-

mente via via amplificato, sui collettori di Q₇ e di Q₈.

Commutando S₇ in posizione AM verificare anche l'amplificazione di Q₉. Se si noterà distorsione della forma d'onda agire su R₆₃ per ottenere la linearizzazione della stessa.

MODULATORE BILANCIATO

Inserire i puntali dell'oscilloscopio tra il punto TP2 e massa. In assenza del segnale BF sopra citato, si agirà su R₁₀ e C_{v3} sino a ottenere la soppressione del segnale a radiofrequenza proveniente dall'exciter. Inserendo ora la modulazione sull'ingresso IN BF di circa 1 kHz sopra citata si noterà sull'oscilloscopio il riapparire del segnale RF a circa 9,07 MHz. Agire quindi sul nucleo di L₁-L₂ per ottenere la massima ampiezza del segnale. Annullando il segnale di BF anche la portante RF dovrà sparire. Se così non fosse, e si rilevasse quindi un residuo di portante, occorrerà agire su C_{v3} e R₁₀. Reinserendo la modulazione BF si vedrà riapparire la portante a circa 9,07 MHz. Ritoccare ancora quindi il nucleo di L₁-L₂ per la massima uscita. In pratica bisognerà ripetere queste operazioni più volte nella medesima sequenza. Naturalmente verificare col frequenzimetro che la frequenza sia sempre quella di circa 9,07 MHz altrimenti vorrà dire che avremo avvistato il nucleo di L₁-L₂ troppo o troppo poco e che quindi avremo accordato questo circuito su una armonica. Verificare che la forma

d'onda in uscita sia **simmetrica**.

FILTRO (Q₂)

Inserire i puntali dell'oscilloscopio sul punto TP1A e verificare l'amplificazione di Q₂ mantenendo S₇ in posizione SSB e iniettando il solito segnale BF in entrata IN BF. Fatto questo, inserire gli stessi puntali tra la base di Q₃ e massa. Come minimo si noterà immediatamente una forte diminuzione del segnale RF presente o addirittura la sua totale assenza. Agire quindi sul nucleo di L₃, quindi su C_{v4} e ancora su R₁₈ sino a ottenere di nuovo un'ampiezza accettabile della RF. Ripetere in questo caso le stesse operazioni nella stessa sequenza.

Chi disponesse di un generatore RF "sweepato" potrà controllare meglio il corretto funzionamento del filtro agendo nel modo seguente: sfilare i quarzi X₁ e X₂ per bloccare le oscillazioni RF di Q₁ e inserire un segnale RF, sweepato da 8 a 10 MHz circa con lenta esplorazione di banda, nel punto TP2. Si dovranno notare i classici picchi ogni volta che il generatore si troverà a esplorare la stretta banda che va da 9,068 MHz a 9,071 MHz. Tutte le altre frequenze, superiori o inferiori, dovranno risultare soppresse e dopo aver ritoccolato sempre più "finemente" il nucleo di L₃, C_{v4} e R₁₈, non si dovrà trovare traccia alcuna di RF al di fuori di quelle sopra citate. Effettuate queste operazioni, reinserire i quarzi X₁ e X₂ nei relativi zoccoli.

AMPLIFICATORE RF EXCITER (Q₃)

Inserire i puntali dell'oscilloscopio sul secondario di L₄-L₅, in pratica ai capi di C₃₆, per verificare l'amplificazione di Q₃. Regolare il nucleo di dette bobine per la massima uscita. Controllare col frequenzimetro inserito poi al posto dell'oscilloscopio che la frequenza sia sempre di circa 9,07 MHz. Questo passaggio dall'oscilloscopio al frequenzimetro va sempre effettuato, tarando i vari stadi, per non correre il rischio di accordare quel tale stadio su una armonica.

Per continuare la taratura del TX sarà opportuno, d'ora in poi passare alternativamente prima in SSB e quindi in AM agendo su S₇. Questo per essere certi che si ottengano buoni risultati in ambedue le forme di modulazione, o almeno il miglior compromesso.

VFO (Q₁₀)

Inserire i puntali dell'oscilloscopio su L₁₀, secondario di L₉, e commutare S₂ in posizione VFO (cioè tutto ruotato in senso orario). Verificare la presenza dell'oscillazione RF; inserire quindi al suo posto i puntali del frequenzimetro, dopo aver posizionato C_{v15}, C_{v16} e C_{v17} a metà corsa (e quindi a metà capacità) e ruotato il nucleo di L₉-L₁₀ anch'esso a metà corsa, leggere la frequenza. Agire sul nucleo di L₈ sino a leggere l'esatto valore di 2,450 MHz. Qualora non si riuscisse a far entrare "in gamma" l'oscillatore agendo sul

nucleo di L₈, ritoccare C_{v15} sino a ottenere la frequenza richiesta. Ruotare ora di nuovo il nucleo di L₉-L₁₀ per ottenere la massima uscita RF visualizzandola di nuovo sull'oscilloscopio reinserito ai capi di L₁₀. Aprendo e chiudendo il

condensatore variabile C_{v17} si dovrà cercare di ottenere in uscita una frequenza variabile tra 2,540 e 2,270 MHz. Un leggero spostamento in più o in meno rispetto a tali valori non pregiudica il buon funzionamento del VFO. Eventual-

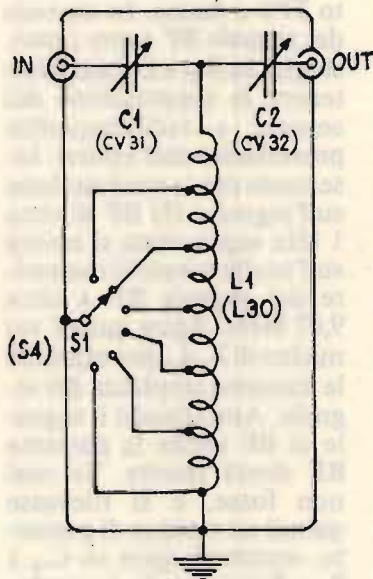

SCHEMA ELETTRICO
ADATTATORE UNIVERSALE
D'ANTENNA 1 ÷ 30 MHz

- C1: 500 pF aria 1 Kv.
- C2: 350 pF aria 1 Kv.
- S1: commutatore 1 via 6 posiz. ceramico allo isolamento.
- L1: 30 spire filo Ø mm.2 supporto Ø mm.25 con prese alle 3°, 6°, 10°, 15°, 22°.

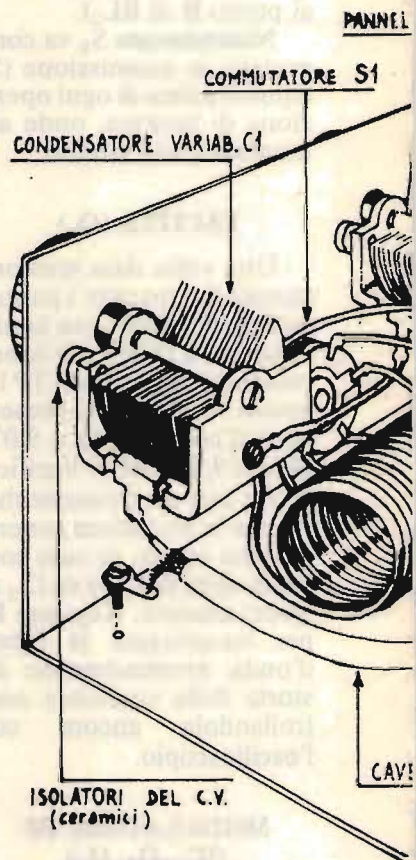

ISOLATORI DEL C.V. (ceramici)
NB. L'INTELLAIATURA E L'ARMATURA DEI CONDENSATORI VAR

ADATTATORE UNIVERSALE D'ANT

Potenza applicabile:
R.O.S. residuo: < 1
Impedenza entrata da 5

mente ripetere le operazioni più volte nella medesima sequenza. Ricordiamo che C_{v17} non è disposto sul circuito stampato in quanto montato sul pannello frontale.

SINTETIZZATORE DI CANALI (Q_4 , Q_5 e Q_6)

Commutare S_2 in una posizione qualsiasi esclusa quella relativa all'inserimento del VFO. Controllare con l'oscilloscopio prima,

e quindi col frequenzimetro, inserendo i puntali sui rispettivi punti TP4A e TP4B, il corretto funzionamento degli oscillatori Q_4 e Q_6 , con la stessa procedura seguita per tarare l'exciter. Sul punto TP4A si dovrà ottenere una frequenza pari a 8,050 MHz, (se così non fosse intervenire agendo su C_{v6} e R_{29}). Sul punto TP4B si dovranno ottenere: inserendo il commutatore S_{2B} su X_{2B} 10,500 MHz; su X_9 10,516 MHz; su X_{10} 10,533 MHz; su X_{11} 10,549 MHz; su X_{12} 10,566 MHz. Per ottenere queste frequenze esatte agire sui rispettivi compensatori (in parallelo ai vari quarzi) C_{v9} , C_{v10} , C_{v11} , C_{v12} e C_{v13} . Regolare anche R_{35} per ottenere la massima regolarità della sinusoide. Ottenute queste frequenze, date adesso un'occhiata al circuito stampato: noterete subito tra C_{v7} e C_{v14} i punti definiti TPX1 e TPX2.

Essi rappresentano le due uscite degli oscillatori quarzati Q_4 e Q_6 che, osservando meglio il circuito stampato, non sono ancora collegate alla base di Q_5 . Per ottenere tale collegamento si ponticellerà con una goccia di stagno. Inserire ora i puntali in parallelo a L_7 , quelli dell'oscilloscopio. Si noteranno delle strane forme d'onda: ma niente paura! Basterà ruotare il nucleo di L_6 - L_7 e agire eventualmente su C_{18} e poi "dosare" la quantità di RF trasferita tramite C_{v7} e C_{v14} per riuscire a ottenere una forma d'onda già abbastanza simile a una sinusoide anche se probabilmente un "picco", cioè la semionda positiva, risul-

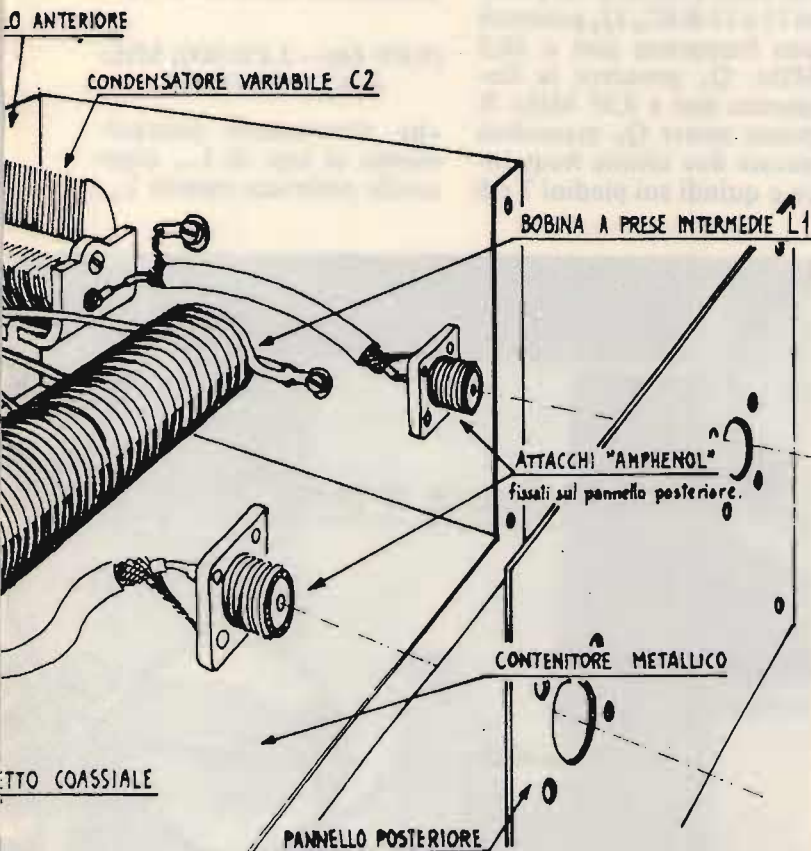

CABILI DEVE ESSERE ISOLATA DALLA MASSA CON GLI APPOSITI ISOLATORI.

ENNA "ALFA RIGEL"

> 0,5 Kw.
1,2 ÷ 1:1,1.
50 Ω a 600 Ω.

GALLETTI ROBERTO
via Pietro D'Abano n° 32 - 00166 Roma.
tel. 06 / 6240409

terà più alta rispetto alla successiva. Se anche quindi la simmetria non sarà del tutto perfetta, non preoccupatevi: ci penseranno i successivi stadi "volano" a linearizzare la forma d'onda. Anche il compensatore C_{v8} vi aiuterà a ottenere la frequenza, sempre ai capi di L_7 , di 2,450 MHz circa (a seconda del quarzo inserito).

SECONDO MIXER (IC₂)

Inserire i puntali dell'oscilloscopio sul punto TPM (vicino alla base di Q_{11} , dopo C_{13a}) e verificare, dopo aver ruotato il nucleo di L_{11} - L_{12} per la massima linearità, che lì sia presente la frequenza di circa 6,6 MHz sia che S_6 si trovi in posizione VFO oppure "canalizzata". Inserendo alternativamente oscilloscopio e frequenzimetro, ripetere le operazioni più volte fino a ottenere il miglior compromesso, sempre agendo sul nucleo di L_{11} - L_{12} , in cui la forma d'onda sia il più possibile sinusoidale e la frequenza intorno ai 6,6 MHz (data cioè dalla differenza di quella presente sui piedini 7 e 8 sempre di IC₂).

Facciamo un esempio: poniamo che S_6 si trovi in posizione VFO, S_{10} in posizione LSB, e S_7 in posizione AM. Poniamo pure che in questo momento il VFO stia generando una frequenza di valore pari a 2,473.215 MHz. Sui piedini 13 e 11 di IC₂ avremo presente la frequenza generata da Q_1 (con X_1) e cioè 9,068.333 MHz. IC₂ miscelerà i due segnali e quindi, per battimento-differenza, ci darà in uscita, ai capi di L_{12} , la frequenza di

6,595119 MHz. Facciamo un altro esempio ponendo che S_6 si trovi ora in posizione "canalizzato" e lasciando S_7 in posizione AM e S_{2B} commutando su X_8 . S_{10} poniamo si trovi in posizione X_2 . Q_1 (con X_2) genererà la frequenza pari a 9,071666 MHz, che puntualmente riavremo presente sui piedini 11 e 13 di IC₂. Q_6 genererà una frequenza pari a 10,5 MHz. Q_4 genererà la frequenza pari a 8,05 MHz. Il primo mixer Q_5 miscelerà queste due ultime frequenze e quindi sui piedini 7 e 8

di IC₂ avremo:

$$(10,500.000 - 8,050.000) \text{ MHz} \\ = 2,450.000 \text{ MHz.}$$

Il secondi mixer IC₂ miscolerà allora la frequenza di 9,071.666 MHz (presente sui piedini 11 e 13) con quella di 2,540.000 MHz (presente sui piedini 7 e 8) e per battimento-differenza darà:

$$(9,071.666 - 2,450.000) \text{ MHz} \\ = 6,621.666 \text{ MHz.}$$

che ritroveremo puntualmente ai capi di L_{12} dopo averla prelevata tramite L_{11}



Accordatore d'antenna "ALFA RIGEL" aperto, nel suo contenitore. È chiaramente visibile la bobina L_{30} , il commutatore S_4 e i due variabili d'accordo C_{v31} e C_{v32} .

sui piedini 2 e 3 sempre di IC₂. Semplice, no?

Comunque, qualora (ma non dovrebbe succedere) non si riuscisse a far "entrare in gamma" L₁₁-L₁₂ per l'eccessiva tolleranza dei componenti, si potrà provare a sostituire C₈₄, da 330 pF, con altro condensatore di diverso valore (esempio 270 o 390 pF).

PRIMO STADIO AMPLIFICATORE RF (Q₁₁)

Assicurarsi che S₅ si tro-

vi in posizione T (chiuso). Ricordiamo che S₅ controlla la posizione STANDBY). Porre i terminali dell'oscilloscopio sul secondario di L₁₃-L₁₄, (cioè su L₁₄), e ruotando il nucleo della stessa ottenere la massima uscita e linearità del segnale, anche agendo su C_{v19}. Verificare col solito frequenzimetro che la frequenza sia giusta onde evitare di accordare L₁₃-L₁₄ su una armonica. Per accordare meglio (vale anche per tutti gli stadi successivi) inserire il VFO tramite il solito S₆ ed "esplorare" tutta la banda intorno a 6,6 MHz agendo sul tuning C_{v17}.

Un utile consiglio da tenere in debito conto è il seguente: evitare di accordare tutti gli stadi su di un'unica frequenza poiché così facendo otterremmo un segnale RF intensissimo solo su quella frequenza stessa ma, appena decidessimo di spostarci di qualche kilohertz più in alto o più in basso dovremmo costatare un abbassamento notevole del segnale. Quindi, ad esempio, accorderemo il primo stadio su una f_c (frequenza centrale di massimo accorcio) pari a 6,600.000 MHz, il secondo stadio su una f_c pari a 6,650.000 MHz, il terzo su una f_c di circa 6,550.000 MHz, il quarto ancora su una f_c di 6,600 MHz e così via, cercando di ottenere la massima uniformità del segnale RF su tutta la banda.

SECONDO STADIO AMPLIFICATORE RF (Q₁₂)

Procedere come per il primo stadio. Inserire i pun-

tali dell'oscilloscopio sui capi di L₁₆, secondario di L₁₅, regolare il nucleo ed eventualmente C_{v20} (possibilmente andrebbe mantenuta alla minima capacità) onde ottenere la massima uscita su tutta la banda. La forma d'onda sarà ora perfettamente sinusoidale. Verificare col frequenzimetro l'esatta frequenza.

TERZO STADIO AMPLIFICATORE RF (Q₁₄)

Procedere come per la taratura del primo e del secondo stadio dopo aver inserito i puntali degli strumenti sui capi della bobina L₁₈, secondario di L₁₇. Regolare R₈₄ e C_{v21} per la migliore uscita. Ricordarsi che man mano si procede nella taratura dei vari stadi sarà utile ritoccare leggermente quella degli stadi precedenti poiché, pur avendo gli strumenti un'elevatissima impedenza d'ingresso, il loro inserimento col successivo disinserimento provoca pur sempre una piccola variazione di carico e quindi una leggera staratura. Sui capi di L₁₈ si dovrà ottenere un'uscita di circa 3 V p. a p. su un carico di una cinquantina di ohm.

QUARTO STADIO AMPLIFICATORE RF (Q₁₆)

Si proceda come per i precedenti stadi. Sarà bene controllare che Q₁₅ non scaldi eccessivamente. Regolare quindi R₈₇ più verso massa possibile. Una volta tarato il nucleo di L₁₉-L₂₀ e C_{v22} si dovranno ottenere, in uscita, circa 15 V p. a p. su

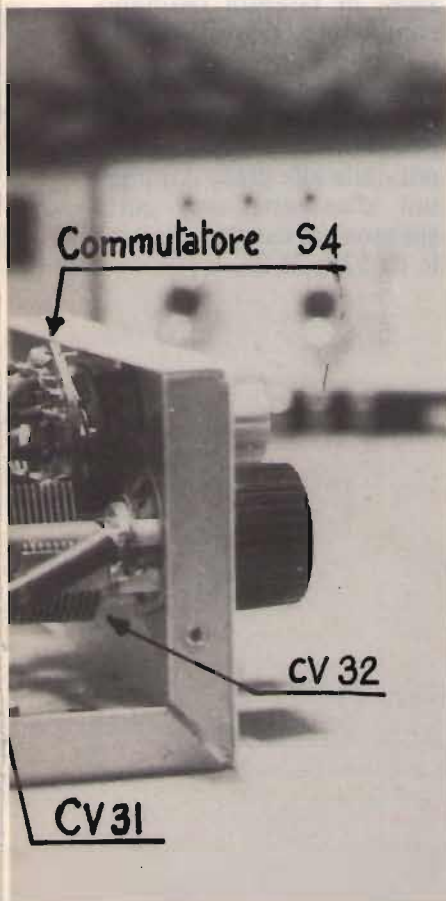

un carico di 50 Ω circa, sempre tra i capi di L_{20} .

QUINTO STADIO AMPLIFICATORE RF (Q_{16})

Regolare R_{90} col cursore verso massa. Scollegare dal circuito stampato J_{15} , J_{17} e J_{18} in modo da impedire alla tensione di giungere ai collettori di Q_{17} , Q_{18} e Q_{19} ancora da tarare. Tra il punto AX e massa, corrispondente all'uscita RF dal circuito stampato grande, porre un carico fittizio da 52 Ω , 25 W che ci sarà utile anche per gli stadi successivi di potenza. Inserire un amperometro da 1 A f.s. tra l'alimentazione +18 V_{cc} e J_{15} (col positivo verso i +18 V_{cc}). A questo punto ricollegare l'alimentazione (punto ©) al circuito stampato. Per nessun motivo l'assorbimento di Q_{16} deve superare il valore di 800 mA (perciò tenerlo costantemente d'occhio). Porre S_7 in posizione AM. Regolare C_{v23} e C_{v24} prima e C_{v25} e C_{v26} poi per la massima uscita, quindi regolare anche C_{v27} . L'oscilloscopio sarà collegato in parallelo al carico fittizio e questo ci aiuterà a trovare una corretta forma d'onda. Ora agire lentamente su R_{90} per ottenere una ulteriore ampiezza del segnale in uscita sempre tenendo sotto controllo l'amperometro. Eventualmente ritoccare C_{v23} , C_{v24} e C_{v25} , poi C_{v26} e C_{v27} . Un wattmetro interposto tra l'uscita e il carico fittizio dovrà fornirci una lettura pari a circa 2 W_{eff} RF.

DRIVER SESTO AMPLIFICATORE RF (Q_{17}) E FINALI RF ($Q_{18} - Q_{19}$)

Connettere il carico fittizio all'uscita (tra il punto BX e massa). In parallelo i soliti puntali dell'oscilloscopio commutato sulla portata 30 V x Ω . Inserire l'amperometro 5 A f.s. che poi eventualmente rimarrà sul frontale del trasmettitore e passare in trasmissione. Regolare opportunamente prima C_{v28} poi C_{v29} ; si dovranno ottenere circa 20÷25 **watt effettivi a RF** con un assorbimento complessivo (in AM) di circa 2,5 A relativo a Q_{17} , Q_{18} e Q_{19} . Ritoccare eventualmente anche i compensatori C_{v26} e C_{v27} .

GENERATORE NOTA (Q_{13})

Commutare S_9 in trasmissione e con una radio ricevente posta nelle immediate vicinanze (naturalmente deve essere lasciato il carico fittizio al trasmettitore) captare la portante in AM sintonizzandola con precisione. Inserire ora un tasto telegrafico nella presa jack CW-A2 e, tenendolo premuto, regolare R_{82} prima fino a udire nel ricevitore una nota la più musicale possibile. Osservare con l'oscilloscopio inserito in parallelo al carico fittizio che la profondità di modulazione si aggiri sul 40÷50% della traccia lasciata dalla portante RF sullo schermo dell'oscilloscopio stesso (come già detto, queste operazioni vanno effettuate col TX commutato in AM), altrimenti agire su R_{102} sino a ottenere la traccia voluta.

Chi volesse cambiare molto la frequenza dell'oscillatore Q_{13} può sostituire i condensatori C_{92} , C_{93} , C_{94} e C_{95} con altri di minore capacità (per farla scendere). Commutando il deviatore S_3 nella posizione "incluso" si dovrà udire chiaramente nel ricevitore, passando dalla trasmissione alla ricezione (S_9 da T a R) il "beep" di fine trasmissione. Se la durata di tale "beep" fosse troppo lunga o troppo breve, agire su R_3 chiudendo S_8 .

A questo punto le operazioni di taratura risultano completate, ricordiamo comunque che il relè RL_3 è l'unico non connesso al circuito stampato in quanto va posizionato il più vicino possibile alle prese Amphe-nol d'antenna con corti spezzoni di cavetto coassiale da 52 o 75 Ω .

CQ FINE

I LIBRI DELL'ELETTRONICA



Ciascun volume è ordinabile alle edizioni CD, via Boldrini 22, Bologna, inviando l'importo relativo già comprensivo di ogni spesa e tassa, a mezzo assegno bancario di conto corrente personale, assegno circolare o vaglia postale.

SCONTO agli abbonati del 10%

SAN TLAGO 9più

I4KOZ, Maurizio Mazzotti

via Andrea Costa 43
47038 Santarcangelo di Romagna (FO)

Tel. 0541/932072

© copyright CQ elettronica 1984

105esima routine



Salute e buon anno a tutti, a proposito di salute, ho deciso di smettere di fumare, sappiate miei dilette che per ogni puntata di questa rubrica, durante la battitura a macchina, se ne andavano circa 20 sigarette e la scusa era che "cercavo l'ispirazione" nelle volute azzurri-
ne del fumo.

Ah quanto a dir qual era è cosa dura..., ma lasciamo perdere, tanto ora ho il vizio di mangiarmi le unghie per

supplire all'astinenza da fumo e non mi limito all'unghietta, sono già arrivato all'avambraccio!

Bene, preferisco non pensarci distraendomi con le prossime righe, righe dedicate al **ROMPICAX**, a quello del mese di Ottobre e a quello nuovo di Gennaio.

Che il cielo mantenga la salute a tutta l'equipe CTE che anche nel 1984 vuole sponsorizzare questo simpatico (mi auguro!) giochetto con tanti premi a base di scatole di montaggio e componenti elettronici vari.

Orduunque, l'ottobrino poneva due domande sul circuito indicato con **CU FU?**, per gli smemorati e per quelli che non hanno letto il numero di **CQ** di ottobre 83 vado a riportarlo:

CU FU ?

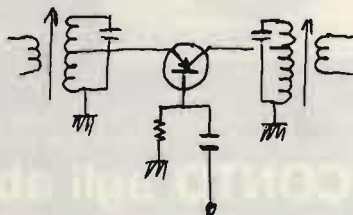

Le domande erano:

1) Quale lavoro svolge il circuito?

2) Con cosa si può sostituire il transistor senza avere alcun problema sulla stabilità e funzionalità del circuito?

Le risposte dovevano essere:

1) Lavora come mixer;

2) Con due diodi posti in serie contrapposta dove il terminale in comune sostituisce il terminale di base.

Al posto della risposta 2 poteva andare bene anche lo schema sostitutivo:



Ragazzi miei, ora veniamo alla premiazione dei fortunati, perché se volessi (e se po-

tessi, naturalmente) premiare tutti i solutori che l'hanno azzeccata, beh allora sbancherei la CTE International in un mese o due, io capisco, quando mi scrivete dicendomi, è la quarta, quinta, sesta... volta che ti scrivo con la speranza di vincere qualche scatola di montaggio, qualche kit per circuiti stampati, ecc. Amici miei, siete incredibilmente tanti, non ve la prendete con me, io sorteggio semplicemente, buon ruolo ha la fortuna, che vi devo dire per consolarvi, sarete fortunati in amore!?

Ecco, state a vedere chi non ha fortuna col gentil sesso in quanto vengono pescati dal mazzo per ricevere a domicilio le scatole di montaggio CTE eccoli i "magnifici 12":

Andrea Villalta vicolo Fornari 4	93121 Caltanissetta
Angelo Scirè via Scipione 32	00131 Roma
Zeno Baldan via Andorra 16	27012 Rognano (PV)
Enrico Maria Anelli via Ugo Bassi 5	21050 Porto Ceresio (VA)
Giulio Mambelli via Torricelli 17	70100 Bari
Ettore Manin via Crispi 43	05035 Narni (TR)
Luciano Pesce via Baracca 16	20120 Milano
Fermiano Composti via Delle Monache 48	41027 Pievepelago (MO)
Cesarino Prisco viale Mazzini 18	33030 Maiano (UD)
Ottavio Calopo via Sicilia 21	97110 Ragusa
Giustino Prandoni via Scalone 31	50120 Firenze
Marco Santincroce piazza E. Toti 2	35042 Este (PD)

Così, fra una cosa e l'altra, siamo giunti anche al **novello Rompicax** e, per togliermi una soddisfazione, insomma per riuscire a capire quanti appassionati di ri-

trasmissioni possano avere in comune con me la passione per il "Personal Computer" (ragazzi, non è una passione, è una malattia, state attenti a non venirne

contagiati, io ho resistito parecchio, poi ho dovuto cedere al fascino della tastiera con monitor) vado a proporvi un **ROMPICAX** così concepito:

Esempio di listato:

```

10 PRINT CHR$(147)
20 PRINT CHR$(205,5 + RND(1));
40 GOTO 20

```

Ve lo dico subito, si tratta di un giochetto simpatico che può girare su tutti i personal dal momento che non contiene istruzioni su locazioni di memoria o registri vari. Il fatto è che, così listato, il business funzia no. Ora amici miei provate a rompervi il capo e sappiatemi dire a stretto giro di posta dove sta la sciocchezza che non fa runnare il gioco, naturalmente mi dovete dire anche come va corretto il listato! OK boys, ai winners (12) tante scatole di montaggio CTE!

il MIXER in tutte le salse

Nella mia pluriennale attività di buon radioamatore ho avuto modo di scervellarmi più di una volta con circuiti miscelatori, sta di fatto che ora mi ritrovo così saturo di cultura che mi schizza via da tutti i pori e sento la necessità di doverla scaricare su qualcuno, nella fattispecie "qualcuno" siete voi, cari lettori, e allora, volenti o nolenti, vi faccio sorbire queste pagine per togliervi dall'oscurità misteriosa che ottenebra la circuitistica miscelantica!

Cominciamo da princi-

pio: a cosa serve un MIXER (mescolatore, miscelatore, sono sinonimi della nostra lingua madre).

Il dispositivo in esame è un qualcosa che da due segnali input ne tira fuori altri due sull'output legati alla relazione

$$F_1 \text{ e } F_2 \text{ input} = F_1 + F_2, F_1 - F_2.$$

Chissà quante volte vi sarà capitato di trovarvi di fronte a tutti questi F_1 e F_2 senza magari afferrare il significato o il perché, bene adesso ci siamo F_1 e F_2 sono chiamati per convenzione i due segnali, come dire, frequenza 1 e frequenza 2, che devono essere miscelati per ottenere i prodotti di conversione desiderati, il caso più comune è quello del mixer di una supereterodina dove F_1 è il segnale captato dall'antenna e F_2 quello generato dall'oscillatore locale, in questo caso il prodotto di conversione è quello chiamato "differenza", quindi $F_1 - F_2$, il prodotto somma non viene esaltato perché, come vedremo più in seguito, varia al variare della frequenza dell'oscillatore locale, mentre la differenza rimane costante e può così essere amplificata dal canale di media frequenza. Un esempio paratico: si

vuol ricevere il canale CB 14 con frequenza pari a 27,125 MHz con un ricevitore il cui valore di frequenza intermedia è 455 kHz, possiamo usare per la conversione un valore di oscillatore locale o a 27,580 o a 26,670 MHz in quanto come differenza da 27,125 in ogni caso si ottiene sempre il valore richiesto dalla frequenza intermedia, vale a dire 455 kHz. Che si sia interessati al valore differenza al posto del valore somma è intuibile dal fatto che $27,125 + 27,580 = 54,705$ oppure $27,125 + 26,670 = 53,795$, tutti valori quindi, al di fuori della catena di amplificazione a frequenza intermedia.

Questo è il lavoro svolto da un mixer!

Ora vediamo quali sono le beghe alle quali si va incontro per ottenere le miscelazioni volute: 1) introduzione di rumore per agitazione termica, tipica e variabile da mixer a mixer, 2) grado di dinamica utile racchiusa dagli estremi rumore/massimo segnale ammissibile senza compressione, 3) inevitabili IMD (IMD = prodotti di intermodulazione) tipici e variabili da mixer a mixer, 4) separazione fra i segnali input fra di loro e il segnale output con i precedenti, 5) guadagno o perdita di conversione tipico da mixer a mixer.

Con ordine al punto 1, qualsiasi dispositivo non lineare atto alla conversione di segnali possiede una sua cifra di rumore che viene sommata al segnale risultante dalla conversione e che limita il valore minimo del segnale in ingresso, sot-

to questo profilo sono da preferirsi i miscelatori attivi con transistor o tubi a vuoto. Al punto 2, opposto al punto 1, transistori e tubi a vuoto hanno il punto debole nel non accettare segnali troppo alti i quali se superano le curve caratteristiche di tubi e transistori oltre il loro tratto lineare generano per compressione segnali armonici i quali cadono al punto 3 generando indesiderati prodotti di intermodulazione, in questo caso i diodi, come componenti passivi sono meno soggetti a questo fenomeno anche se non del tutto esenti. Al punto 4, non desiderando ritorni di radiofrequenza dovuti agli accoppiamenti fra input e output o fra input del segnale da convertire e input del segnale dell'oscillatore locale si ricorre a configurazioni circuitali particolari con mixer bilanciati o doppiamente bilanciati. Al punto 5, tutti i mixers che hanno un'uscita a livello superiore all'entrata sono definiti attivi in quanto presentano guadagno in senso positivo, tutti gli altri vengono definiti passivi e il loro fattore di qualità dipende in modo inversamente proporzionale alla percentuale di perdita fra input e output.

Da queste basi teoriche elementari passiamo alla pratica circuitali vagliando caso per caso i vari tipi di miscelatori adatti alle diverse esigenze.

Il mixer più conosciuto e sfruttato è quello che si può vedere qui sopra: utilizza un transistor bipolare con l'iniezione di oscillatore sull'emettitore, l'output dell'oscillatore deve avere

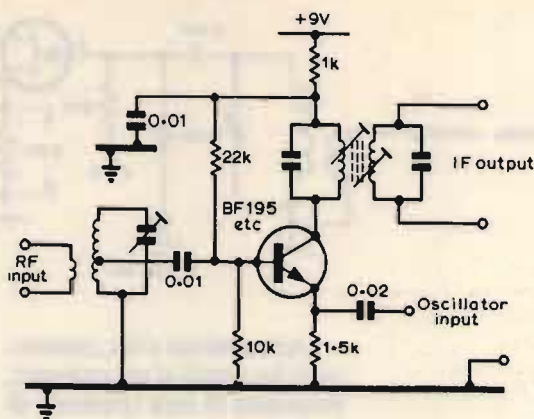

una impedenza piuttosto bassa per non alterare l'amplificazione in frequenza intermedia, sono richiesti segnali piuttosto forti per l'iniezione, di solito occorrono almeno 5 V da picco a picco.

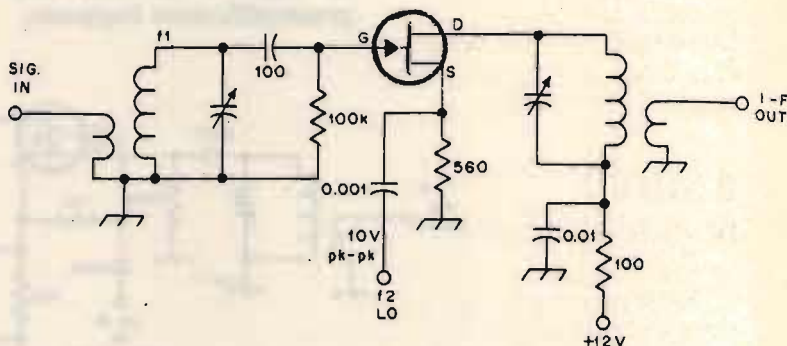

Quest'altro è un mixer con caratteristiche simili al precedente, ma utilizzando un transistor a effetto di campo (fet), necessita di una tensione di iniezione almeno doppia rispetto al bipolare nella medesima configurazione, per contro ha una dinamica più elevata ed è quindi adatto a reggere segnali input anche piuttosto elevati senza creare considerevoli prodotti di intermodulazione.

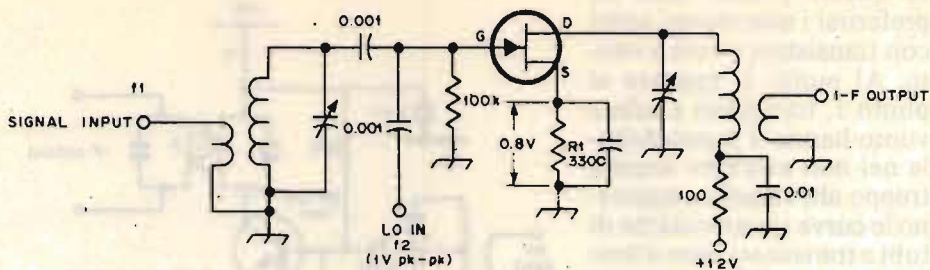

Altro mixer a fet, caratteristiche simili al precedente, necessita di una tensione di iniezione molto bassa, appena 1 V da picco a picco, buona dinamica, alto guadagno (anche 10 dB), presenta lo svantaggio di non avere reiezione fra input segnale e input oscillatore in quanto entrambi vengono applicati al medesimo elettrodo (gate), non molto adatto a stadi di ingresso se non con preamplificatore frapposto.

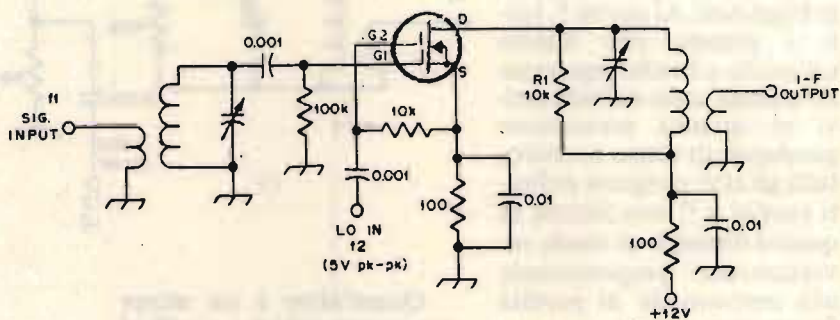

Mixer a mosfet, caratteristiche simili al precedente, necessita di tensione più alta come iniezione di oscillatore, 5 V picco-picco, essendo l'iniezione posta sul gate 2 si hanno tutti i vantaggi del precedente a fet senza avere problemi di reiezione fra input segnale e input oscillatore in condizioni ottimali il guadagno può raggiungere anche i 17 dB.

Mixer a fet in configurazione bilanciata, non ha molto guadagno, necessita di regolazione per il bilanciamento fra i due sources, ha una fortissima reiezione del segnale dell'oscillatore locale, ampia dinamica, circuitalmente più impegnativo, iniezione di oscillatore piuttosto elevata, almeno 10 V picco-picco.

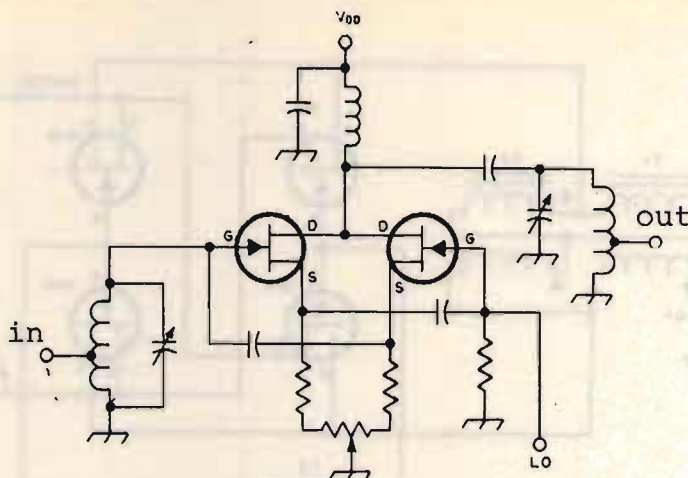

Mixer a mosfet, simile al precedente, ha il vantaggio di richiedere una tensione di oscillatore di appena 5 V picco-picco e di avere un guadagno di 5 dB più elevato rispetto all'analogo a fet il quale di solito non raggiunge mai valori di guadagno superiori ai 6 dB. Presenta il difetto di non essere di facile realizzazione a causa della complessità circuitale e della delicatezza dei componenti, si sa per certo che i transistori a tecnologia mos sono assai sensibili alle cariche statiche quando non sono saldati al circuito, da ciò è difficile, senza adeguata strumentazione, sincerarsi sul corretto funzionamento dei due mos bilanciati, perché se accidentalmente uno

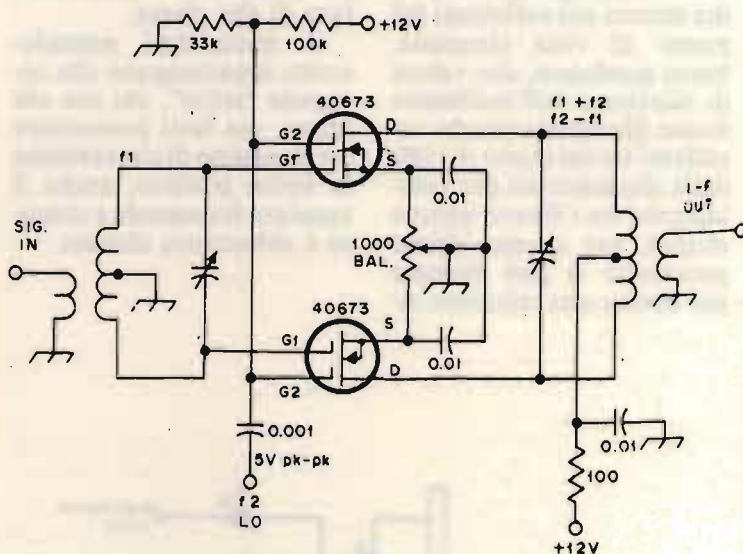

dei due, durante le operazioni di montaggio dovesse bruciarsi, non ci si accorgerebbe del guaio se non con misure appropriate, in pratica il mixer funzionerebbe ugualmente ma non con caratteristiche di bilanciato.

Mixer a diodi in configurazione bilanciata, ha un discreto isolamento fra input e output, buono fra oscillatore e output, buono fra oscillatore e input.

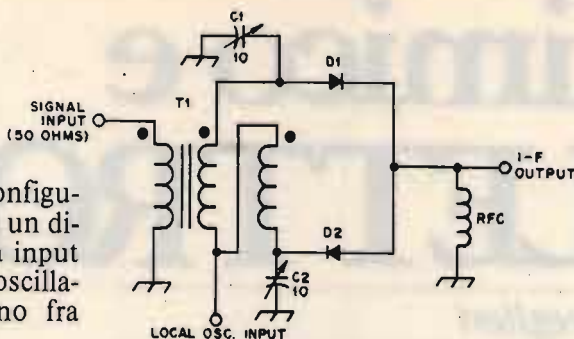

Mixer a diodi in configurazione doppia e bilanciata, da considerarsi il "non plus ultra" sia dal punto di vista reiezione fra i diversi accessi che per la dinamica di lavoro, ha lo svantaggio di essere rumoroso e funziona bene con diodi selezionati a quaterne, estremamente costoso, ma straordinariamente versatile anche per ciò che concerne la larghezza di banda di lavoro sia agli inputs che agli output.

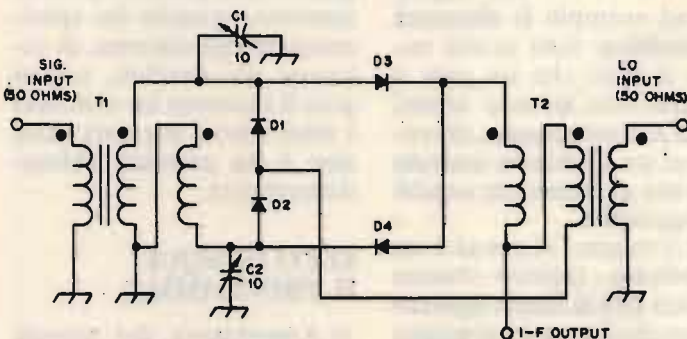

Oiè! Che faticaccia senza saggiamente!

Meno male che ho terminato la puntata senza cedere alla tentazione!

Ragazzi, state a sentire, salto da mixer in frasca, o meglio da mixer a personal computer, prima di cedere pagine ai colleghi avrei una richiesta da farvi: potete inviarmi qualche nastro con dei programmi per il COMMODORE 64? oppure VIC 20? Se sì, io in cambio vi mando qualche mio programmino fra cui un mini-

moog con un sacco di registri e 5 ottave!

Per ora cominciamo con il COMMODORE, più avanti se la cosa funziona ci potranno essere scambi per tutti gli amanti del personal e per tutti i tipi di personal, che ne dite, proviamo?!

Bene, ora la pianto davvero, vi saluto e vi aspetto sempre così numerosi al mensile appuntamento con Santiago 9+.

Ciaoissimo

Maurizio

Gli schemi sono tratti da:

- The Radio Amateur's Handbook
- VHF/UHF Manual di Evans e Jessop

il chimico e L'ELETTRONE

Massimo Cerveglieri

(segue dal n. 12/83)

RADIOAMATORI!
Non pensate che questo argomento non Vi interessi!

Considerate con rispetto, ad esempio la **zincatura elettrolitica**: tutti avrete notato il fatto che un palo o un'antenna lasciata alcuni mesi alle intemperie, diventa poi un problema quando si tenta di smontarla perché arrugginisce.

La ruggine di per sé è un carbonato (ferrico basico idrato) che si forma quando il metallo stesso è a contatto con l'anidride carbonica, l'ossigeno e l'umidità atmosferica. Nel ferro, inoltre, tale carbonato superficiale, una volta formatosi, si sfalda e cade per lasciare libero il metallo sottostante che a sua volta si intacca e ripete così il completo ciclo di distruzione del metallo. Per ovviare a ciò, vi propongo due interessanti bagni elettrolitici che, nonostante siano "fatti in casa", non hanno nulla da invidiare a quelli professionali.

Il terzo bagno elettrolitico, invece, è quel "tocco di classe" che certamente tutti avrete sognato per i vostri circuiti stampati, per i quali

varrà il proverbio: "il circuito stampato del vicino è sempre più argenteo".

L'ultimo è una sorpresa sia per voi che per me, in quanto non pensavo assolutamente, quando ho sperimentato tale sistema, di ottenere dei risultati, e non solo il successo ha coronato i miei sforzi, ma anzi devo dire li ha premiati abbondantemente.

ECCO DUNQUE IL PROGRAMMA:

- 1) Argentatura dei circuiti stampati (Ag)
- 2) Ramatura dei vari oggetti metallici
- 3) Zincatura di vari metalli
- 4) Metallizzazione di oggetti non conduttivi (plastica, plexiglass, vetronite, ecc.)
- 5) Quiz a premi

E andiamo subito a cominciare.

PREMESSE

Visto che questa volta dovremo affrontare completamente il problema elettrolitico, voglio fare alcune premesse sia di carattere teorico, quanto più importanti

premesse di carattere strettamente pratico.

A mio parere l'elettrolisi è un concetto relativamente facile da realizzare a parole ma che, tramutato nella pratica, ci si accorge di quanto sia preciso e delicato da attuare. Per far aderire un metallo a un altro e realizzare una ricopertura omogenea e uniforme non basta assolutamente mettere i due metalli in acqua e dare corrente, ma bisogna seguire scrupolosamente la "procedura", e usare molte attenzioni.



figura 1



figura 2

V_0 = tensione nell'istante iniziale.

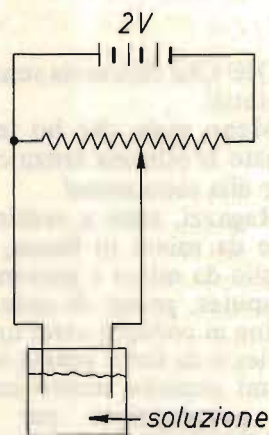
L'elettrolisi di per sé può avvenire o a tensione costante, o a corrente costante. Già con il circuito di figura 1 è possibile effettuare una semplice elettrolisi, ma occorre ritoccare continuamente la tensione applicata che tende ad aumentare nel tempo (vedi figura 2) man mano che l'elemento si scarica sull'elettrodo.

Tale fenomeno è dovuto alla polarizzazione degli elettrodi che, comportandosi come le piastre di un condensatore, in cui l'elettrolita è il dielettrico, si caricano facendo aumentare la differenza di potenziale (DDP) ad esse applicata.

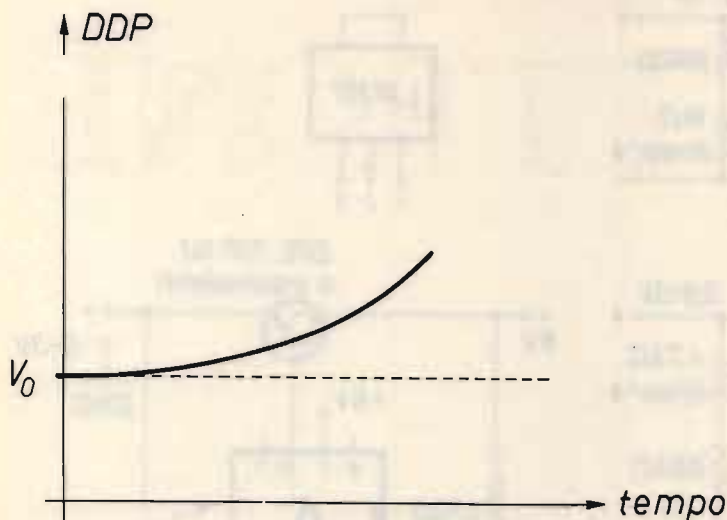
Come già dissi la scorsa puntata, vi è una tensione che durante il processo non deve essere assolutamente

superata: essa corrisponde alla ossidoriduzione dell'acqua. Tale tensione, in ambiente acido, è di circa 1,5÷1,7 V, mentre scende a circa 0,7÷0,8 V in ambiente neutro (acqua distillata) e basico (con soda caustica).

Vediamo cosa succede.

Il metallo si sta riducendo al catodo, cioè sta acquistando elettroni secondo la formula:

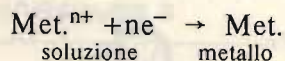

in cui Met. è un metallo generico e ne^- sono gli elettroni acquistati.

Tale metallo passa dalla forma ionica di sale solubile a quella metallica. All'anodo avviene esattamente l'opposto, ed è perciò che la soluzione (elettrolita) non si consuma, non si impoverisce di quell'elemento, ma è l'anodo a consumarsi. Se la tensione sale, si arriverà a un punto che la DDP avrà il valore di 1,7 V circa, a cui l'acqua si elettrolizza, dando idrogeno al catodo e ossigeno all'anodo.



figura 3

V_{t0} = tensione all'inizio del processo.

V_{ss} = tensione allo stato stazionario.

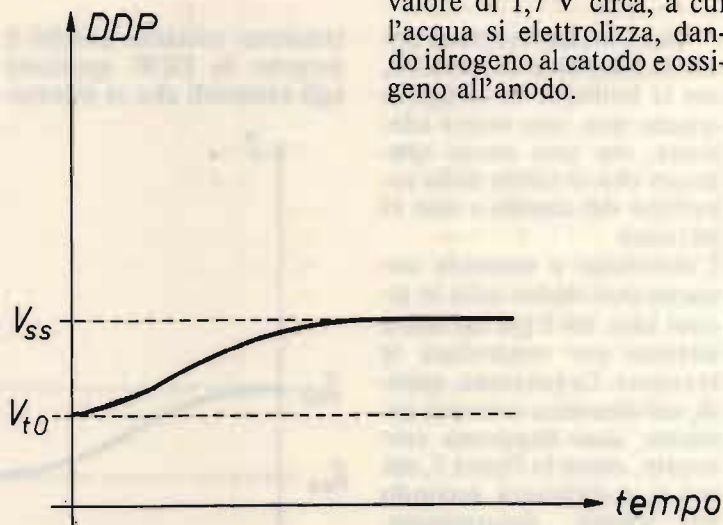

figura 4

Si avrà a tale tensione anche la riduzione del metallo, ma le bollicine di idrogeno creano non uno strato aderente, ma uno strato spugnoso che si sfalda dalla superficie del catodo e non vi aderisce.

L'elettrolisi a corrente costante può essere utile in alcuni casi, ed è già un buon sistema per controllare la reazione. La tensione, quindi, nel sistema a corrente costante, sarà dapprima crescente, come in figura 3, ma poi si stabilizzerà secondo un valore determinato, quando la soluzione avrà raggiunto lo stato stazionario, sarà cioè lasciata in riposo per un certo tempo.

Meglio è però operare a

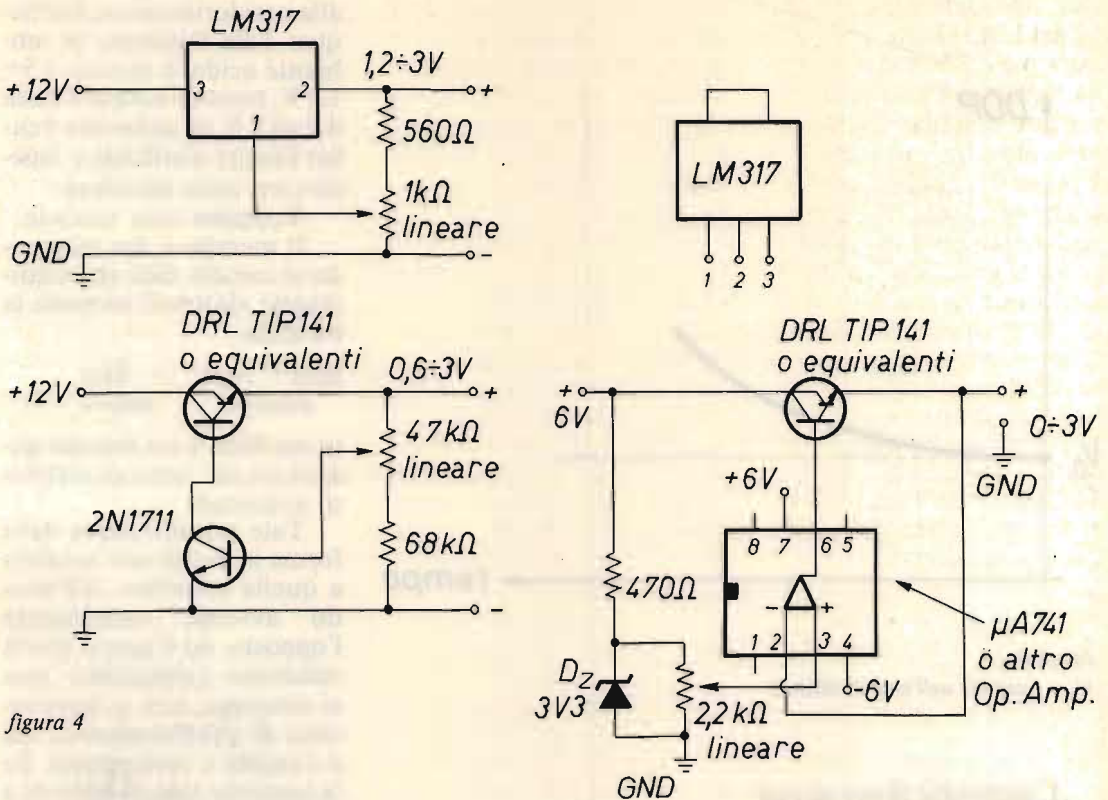
tensione costante perché è proprio la DDP applicata agli elettrodi che ci interes-

sa. Vi propongo a tale scopo tre semplici schemi in figura 4.



figura 5

I_{t0} = corrente all'istante iniziale.
 I_{ss} = corrente nello stato stazionario.

Il primo è il più semplice e fa uso dell'integrato National LM317 che però è limitato a 1,2 V come tensione minima; gli altri due sono due classici circuiti sui quali non mi soffermo.

Con il sistema a tensione costante, però, la corrente ha l'andamento di figura 5, in cui si vede che l'intensità raggiunge dopo un certo tempo il valore I_{ss} dello stato stazionario. Naturalmente bisogna usare solo corrente continua.

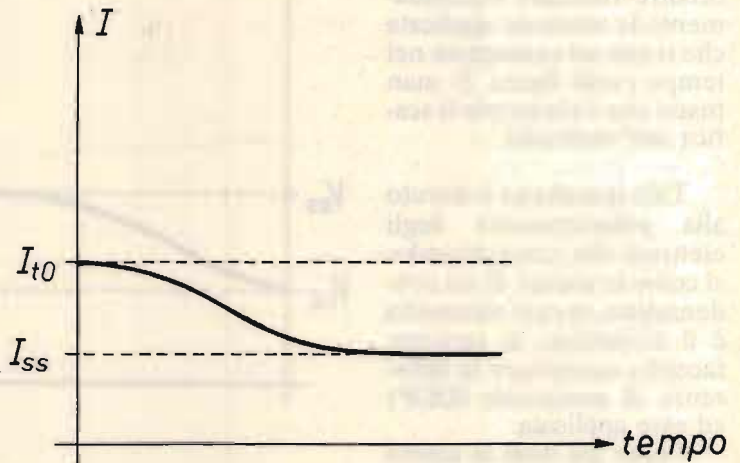
Passando dalla teoria alla pratica, per una buona ricopertura elettrolitica, è indispensabile attenersi al seguente decalogo:

Debbo solo aggiungere al punto 5 che il catodo deve essere ben pulito e al limite pulito più volte nel corso del processo con una spazzola per allontanare le impurezze e far sì che lo strato depositato sia il più uniforme possibile.

Il miglior sistema per pulire il catodo prima della sua immersione è senz'altro la cartavetro, oppure lo si può immergere o nella soda caustica bollente o in una soluzione di acido solforico al 10÷25% e/o una soluzione di acido cloridrico sempre al 10÷25% per alcuni minuti. Tale procedimento è particolarmente utile quando il

metallo ha uno strato superficiale che non permette l'aderenza dello strato depositato (decapaggio). Risulta possibile, così, ricoprire anche alcuni acciai inox, quando questi abbiano uno strato superficiale facilmente asportabile.

Per il punto 4, a volte si può usare anche un anodo di carbone, quale ad esempio quelli che si trovano come nucleo centrale nelle normali pile zincocarbone.

Un esempio di bagno elettrolitico lo si può vedere nella foto 1.

DECALOGO DEL PERFETTO "PICCOLO CHIMICO"

- 1) Non superare la tensione di riduzione dell'idrogeno (bollicine del catodo; si usa solo corrente continua).
- 2) La soluzione deve essere un sale del metallo interessato (stagno per stagnatura, zinco per zincatura, ecc.) quanto più possibile concentrata.
- 3) La soluzione deve essere il più possibile esente da sostanze estranee.
- 4) Anche l'anodo deve essere del metallo interessato (polo positivo, ma può anche essere di carbone o grafite).
- 5) Il catodo (metallo da ricoprire, polo negativo) deve essere perfettamente pulito ed esente da ossidi o impurezze superficiali.
- 6) Oltre che a pulire, conviene voltare e girare più volte durante l'operazione il catodo verso l'anodo per rendere il più omogeneo possibile lo strato applicato.
- 7) Gli elettrodi devono avere superficie quanto più estesa possibile.
- 8) La sostanza depositata è proporzionale al prodotto corrente per tempo.
- 9) Per tutte le operazioni è bene usare recipienti non metallici.
- 10) Se non viene fuori niente, non è colpa mia...



foto 1

L'alimentatore è stato "truccato" per coprire la zona 0,6÷4 V, e ovviamente si opera a tensione costante. L'anodo è di carbone, mentre il catodo è costituito da una induttanza per HF da argenteare.

Il prossimo mese, finite le premesse generali, passeremo alle ricette per le soluzioni del bagno elettrolitico. Il resto è tutto nel decalogo.

(segue il prossimo mese)

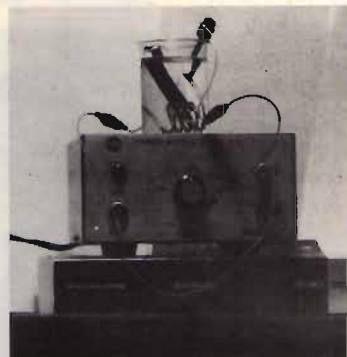
DOPPLA TRAC CIA

ing. Achille Galliena

© copyright CQ elettronica 1984

lato A

Deus ex machina



Il periodico TIME gli ha dedicato una copertina, definendolo addirittura "uomo" dell'anno.

Se l'aeronautica avesse compiuto gli stessi passi avanti nell'ultimo quarto di secolo oggi per volare in America basterebbero un Boeing da meno di un milione di lire, venti litri di carburante e una dozzina di minuti.

Gioca a scacchi, parla, compone poesie, analizza, riassume, controlla, scheda, classifica, progetta, disegna, scompone e ricompone: il tutto in modo incredibilmente veloce.

Eppure...

Futurologi più o meno accreditati e scrittori di fantascienza gli hanno attribuito delle caratteristiche pseudo-umane: un carattere, fermezza, gentilezza, capacità previsionale al limite dell'intuito, impulsi di creatività, istinto di sopravvivenza e financo la parte di giustiziere inviato dal destino, inesorabile e impietoso.

Eppure...

Cosa fa? Praticamente tutto, abbiamo visto. A cosa serve? A tutto: serve persino a farci capire a cosa servirà.

Come si usa? In modo talmente semplice che anche i ragazzini di 10-11 anni ne parlano e lo maneggiano come una volta si parlava di figurine di calcio.

È diventato il signor spiega-tutto, c'entra dappertutto, e quando manca ci si sente orfani; quando si rompe occorre qualcuno che si ricordi come si fa a pensare.

Come nelle commedie latine, sul punto più intricato della vicenda, quando il turbinio degli avvenimenti rende tutto più oscuro e indecifrabile, egli appare dall'alto e, novello deus ex machina, spiega con semplici proposizioni i fatti riducendoli attraverso una logica superiore e illuminante.

Eppure...

Eppure se il pensiero fosse un liquido non vi sarebbe nulla di più asciutto di un computer.

Non sa di esistere, neanche se gli facciamo scrivere "ci sono anch'io" mille volte.

Non fa nulla che non gli sia stato ordinato. Non si crea alcuna convinzione e le opinioni sono numeri privi di segno.

Non proverà mai amore, odio, affetto, rabbia o anche semplicemente piacere.

Nell'uomo un insieme di efficienti cellule sostiene una personalità e una mente in grado di riconoscere la propria mortalità. Un certo numero (anche grandissimo) di componenti elettronici è condannato invece a rimanere per sempre confinato alla somma delle sue parti e in nessun caso potrà (come può l'uomo) eccedere tale somma.

È intrinsecamente stupido: veloce ma stupido; utile, utilissimo, talvolta indispensabile.

Tutti ne abbiamo sentito parlare, qualcuno di noi lo utilizza, qualcuno addirittura ne possiede uno più o meno completo di accessori, più o meno sofisticato.

Vogliamo vederlo un poco più da vicino? Vogliamo comprendere almeno a grandi linee come è fatto, a che cosa può servire (soprattutto nella sua forma più ridotta, il "personal")? Demistificandolo, anche. Riportandolo alla sua giusta dimensione: quella cioè di uno strumento che non può e non deve competere con l'uomo, ma solo assisterlo e aiutarlo nel disbrigo dei lavori più noiosi e ripetitivi.

Ebbene ci proveremo: partendo da zero, senza dare per scontato alcun concetto di informatica o di logica combinatoria; osservandolo dapprima nelle sue configurazioni più semplici (per esempio tastiera, video e CPU); discutendone poi le applicazioni e il modo di operare.

Tutto questo con il vostro aiuto: seguendo cioè una pista logica tracciata dalle vostre domande, dalle vostre richieste di approfondimento e anche, perché no?, dalle vostre esperienze.

C'è molto da dire e non tutto ciò di cui si parlerà è già stato omologato, classificato e fatto oggetto di trattati sistematici; ma così ci va anche bene: non avendo di queste pretese ma solo quella di fare una lunga chiacchierata informativa, un poco di disordine (o quanto meno di ordine

"non convenzionale") non può che aiutarci a mantenere un giusto senso dell'equilibrio nell'affrontare un argomento ormai saturo di fantascientifici luoghi comuni.

**DOPPIA
TRAC
CIA**

lato B

- 1) **Introduzione**
- 2) **Il computer off-line e on-line**
 - interfacciamento
 - tempo reale
 - per esempio: la RTTY nel personal
- 3) **Immagini al computer**
 - interfacciamento
 - conversione grigi→numeri
 - realizzazione massimo contrasto
 - per esempio: telefax, SSTV, satelliti, ecc.
- 4) **Trattare le immagini al computer**
 - ridondanza di linea e di quadro
 - tentativi di eliminazione del rumore
 - aumento artificiale del contrasto
 - per esempio: ripassare le telefoto (satelliti, ecc.)
- 5) **Il computer come display intelligente multiuso**
 - analizzatore di rete
 - analizzatore di lobi di direzione
 - analizzatore di spettro
 - memorizzazione di forme d'onda con relativa analisi armonica
- 6) **Qualche programma per computer**
 - intelligenza artificiale
 - analisi di reti (in continua e in alternata)

1) Introduzione

Una manciata di pagine fa è stato introdotto il concetto di "personal computer": piccolo ma sincero, un po' stupidotto ma abbastanza veloce e affidabile.

Di là, nel lato A, affronteremo i problemi relativi alla conoscenza dell'oggetto dell'oscuro desiderio; il lato A è infatti rivolto a chi poco sa e desidera sapere qualcosa in più.

Qui nel lato B vedremo di approfondire l'aspetto applicativo del personal computer dando per conosciuta una certa infarinatura di base: quella nostra, quella di trafficoni smanettoni che non riescono a stare lì seduti con i denti in bocca.

Con il termine "aspetto applicativo" ci si riferisce al fatto che dopo aver acquistato un personal computer uno deve decidere cosa farne: passata infatti l'euforia iniziale, in cui sembrava "informatizzabile" anche la stesura dei panni in relazione al tipo di vento che si prevedeva spirasse sul terrazzo, uno si rende conto che l'applicazione non è proprio così immediata e lui, il personal, non è proprio così indispensabile e che forse, in fondo, duemila anni di storia hanno insegnato a sufficienza sull'arte e sulla tecnica del "panno al vento".

Ciononostante, ricondotto entro limiti più razionali, inserito cum grano salis per esempio nella stazione del radioamatore o del CB o semplicemente nel laboratorio dell'hobbista evoluto, riesce senz'altro a dare un valido aiuto (talvolta persino con un pizzico di spet-

tacolarità) nel trovare nuove soluzioni per molti nostri vecchi problemi: RTTY, SSTV, Telefax, tabelle di varia natura, ecc.

Può essere bello infatti avere un "testone" centrale verso il quale confluiscono tutte le informazioni provenienti dai vari strumenti e apparati che si hanno in ca-



figura 1

sa, più o meno come illustrato qui a fianco.

Uno si siede alla tastiera del cervellone, lancia il programma che contemporaneamente controlla i ricevitori, ruota l'antenna verso il massimo segnale, controlla in un certo range di frequenze se l'amico del cuore si sia fatto vivo o meno, memorizza al tempo stesso un'immagine in arrivo al telefax, un testo alla RTTY, risponde al telefono con una nasale e atona sintesi vocale (roba che fa molto "guerre stellari") che al momento siete impegnati-percortesia-ritelefonate-più-tardi, e dandovi al momento opportuno un intero flacone di tranquillanti "taurini", tale è l'agitazione che una simile furiosa attività hobbistica vi mette addosso.

No, no, no... così non è poi tanto bello.

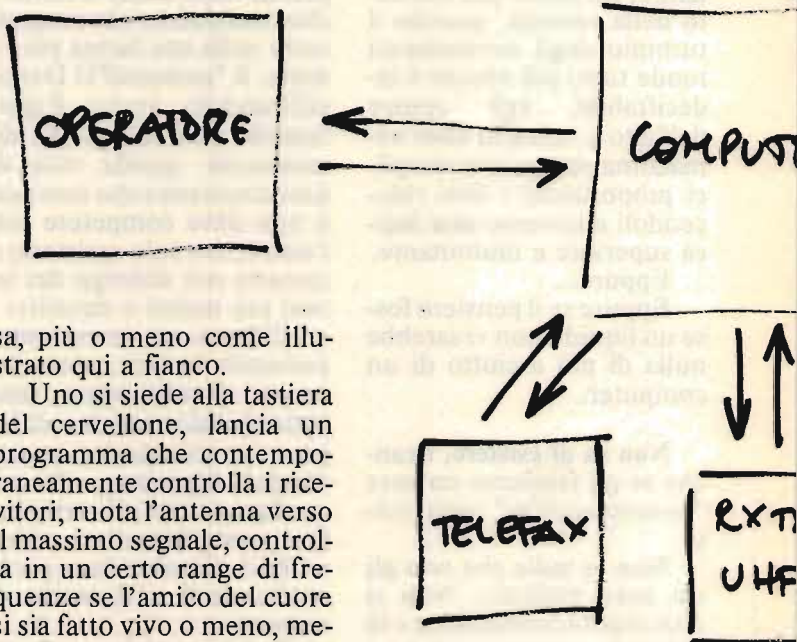
E poi, tutto sommato,

non è nemmeno la direzione verso la quale l'informatica e la telematica si stanno muovendo: non si vuole il "grande pensante" assiso al centro della stanza mentre tutti gli altri intorno fissi e immoti stanno in attesa di un comando.

La tendenza (va certamente detto...) è quella di distribuire responsabilmente compiti e funzioni: di

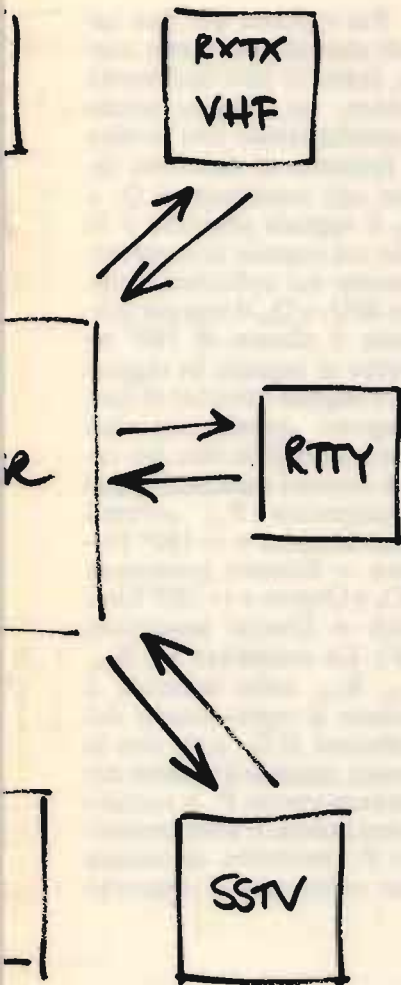

consentire alle periferiche di prendere autonome decisioni, sia pur rispettando i ritmi e le cadenze di una regia centrale; il concetto è quello, cioè, di applicare una **intelligenza distribuita**.

E noi lo vediamo già nei nostri piccoli (o quasi) apparati: sintesi di frequenza, memorizzazione di canali, controlli intelligenti a livello locale come nel caso di

AGC a costanti multiple, bla, bla, bla...

E allora? Allora informatizzazione sì, ma con criterio; telematica sì, ma con l'occhio al domani: per piacere non arrabiatevi se ciò che faremo o che vi si suggerirà di fare, dopo essere costato sangue e lacrime lo troverete già fatto e perfettamente funzionante nell'apparato che andrete ad acquistare tra pochi giorni indossando la cravatta della festa e la penna quella-bella-quella-per-i-grossi-assegni: non è colpa nostra, ma è la rapida evoluzione del mercato. D'altra parte se vi ricordate 6 o 7 anni fa (ed eravamo in un periodo in cui la "accelerazione tecnologica" non era certamente così spinta come oggi) si chiamava in due metri in AM ancora con il VFO, dicendo "ascolto da 144 a salire" o, per i più originali, "da 146 a scendere": oggi la canalizzazione e addirittura la memorizzazione dei canali sono talmente diffuse che il "CQ due metri" stesso non ha più molto senso...

OK, allora?... Nei prossimi mesi, parallelamente al **lato A**, parleremo di cosa si può fare con un personal computer per alterare il normale stato di salute mentale del radioamatore o dell'hobbysta. Parleremo di RTTY in video, di aggeggi offline e on-line, di interfacciamento, di immagini trattate al computer e anche di qualche programma applicativo.

Anche qui, nel **lato B**, saranno ovviamente graditissime anzi, attese, le vostre esperienze, le vostre opinioni e le vostre richieste di

chiarimenti.

Fine primo record.

CQ FINE

**DOPPIA
TRAC
CIA**

torna
a Voi
il
prossimo
mese

2 · QX = 4

Muzzio, Padova 1977) (vedi schema elettrico).

Gianluigi Mercuri

Non è una di quelle equazioni di cui soltanto gli iniziati conoscono la risoluzione. Basta avere un po' di pratica col saldatore, resistenze, transistor & C. per risolvere con successo tale equazione, soddisfacendo contemporaneamente al piacere di aver risolto tale arcano ed al piacere di aver migliorato in maniera notevole il proprio impianto Hi-Fi.

In pratica si tratta di un sistema di decodificazione quadrifonica, cioè un sistema che, per quanto semplice, è in grado di ricavare due canali stereofonici posteriori (posteriore destro e posteriore sinistro) dai rispettivi canali Destro e Sinistro provenienti da una qualsiasi

sorgente stereofonica. Inserendo tale dispositivo nel mio impianto stereofonico domestico ho raggiunto un grande piacere per le mie orecchie.

Lo schema elettrico l'ho ricavato dal "Libro dei circuiti Hi-Fi" di Kühne - Horst (Casa editrice F.

Per ognuno dei due canali stereofonici viene usato, come si può facilmente notare, un singolo stadio transistorizzato che svolge la funzione di sfasatore; infatti agli emettitori di Q_1 e Q_2 il segnale presente è in fase col segnale in ingresso, mentre sui collettori, sempre di Q_1 e Q_2 , il segnale presente è sfasato di 180° rispetto al segnale in ingresso. I segnali invertiti di fase vengono quindi miscelati con i segnali in fase dei canali opposti mediante il potenziometro P_1 ; avremo cioè: Sinistro + (-180° Destro) = Sinistro posteriore (S'), e Destro + (-180° Sinistro) = Destro posteriore (D'). Le resistenze R_9 , R_{10} , R_{11} , R_{12} , sono deputate a evitare il cortocircuito dei collettori di Q_1 e Q_2 con la massa, quando il cursore del potenziometro P_1 è ruotato verso massa. Il potenziometro P_1 permette di variare con continuità il rapporto

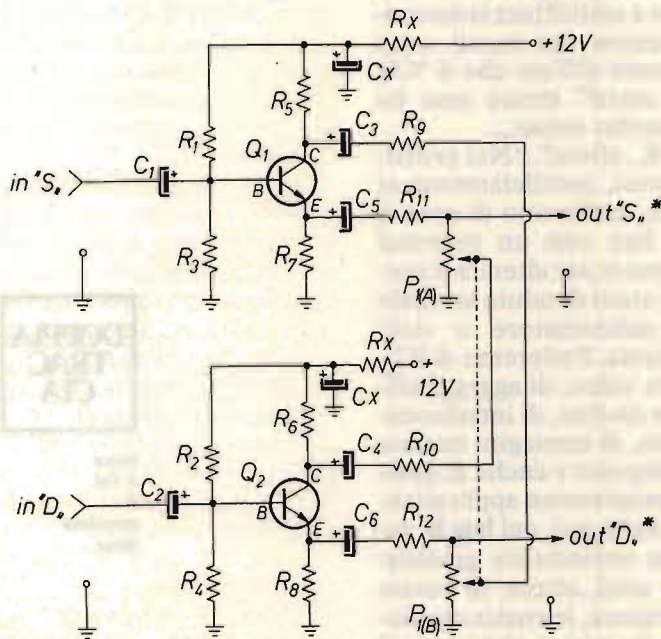

C_1, C_2	10 μF , 63 V
C_3, C_4, C_5, C_6	22 μF , 63 V
R_1, R_2	82 k Ω
R_3, R_4	39 k Ω
R_5, R_6	3,3 k Ω
R_7, R_8	3,3 k Ω
$R_9, R_{10}, R_{11}, R_{12}$	4,7 k Ω

P_1 potenziometro lineare doppio da 10+10 k Ω

Q_1, Q_2 BC414 (io li ho usati per il loro basso rumore)

C_x	100 μF , 16 V
R_x	100 Ω , 1/4 W

delle parti sinistro e destro nei diffusori posteriori. Ad esempio, con P_1 a massa si ha una normale riproduzione stereofonica, mentre, girando P_1 verso il lato caldo, si ottiene un effetto quadrifonico tanto più marcato quanto più il cursore di P_1 è ruotato verso il lato caldo.

L'assemblaggio di tale circuito è molto semplice in quanto non sono necessarie tarature che, notoriamente fanno alzare la pressione a chi si accinge all'impresa.

Non sto' qui a ripetere come disporre i componenti secondo la loro polarità e su come evitare cattive saldature degli stessi, giacché penne migliori della mia hanno versato inchiostro su questi argomenti.

Una volta montato tale dispositivo bisogna effettuare i necessari collegamenti; per fare ciò bisogna possedere un secondo amplificatore stereofonico (ahi, ahi, ahi, prima nota dolente) anche di bassa potenza, e una coppia di diffusori acustici (ahi, ahi, ahi, seconda nota dolente) anche di qualità non eccelsa. Si preleva quindi il segnale stereofonico dall'impianto Hi-Fi, ad esempio utilizzando la presa "TAPE MONITOR OUT", e mediante cavetto schermato lo si invia all'ingresso del dispositivo. È opportuno prendere in seria considerazione l'introduzione a monte del dispositivo di un potenziometro lineare doppio o di due trimmer per regolare il livello del segnale in entrata al dispositivo-aggiunta naturalmente necessaria quando il segnale viene prelevato direttamente ai capi delle cas-

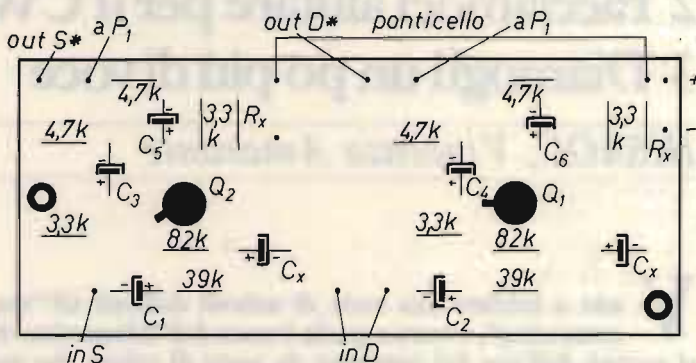
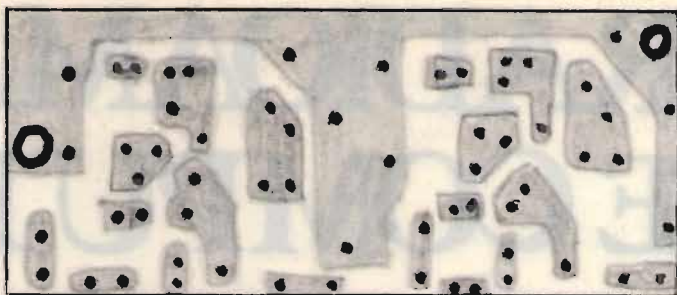

se acustiche onde evitare la distruzione del dispositivo, onde evitarmi l'ira dei realizzatori.

Si collegano quindi le uscite S' e D' del dispositivo agli ingressi dei canali Sinistro e Destro del secondo amplificatore stereofonico, ad esempio alle prese "TAPE MONITOR IN" oppure "AUX", e infine collegare con attenzione l'alimentazione, che può essere derivata tramite una cella a resistenza capacità dall'alimentatore del secondo amplificatore, e scegliendo una resistenza avente un valore tale da provocare una caduta di tensione che faccia in modo che sul circuito siano presenti dai 12 ai 14 V. Naturalmente è necessario collocare il dispositivo in un

contenitore metallico collegato alla massa del circuito onde evitare fastidiosissimi ronzii; io ad esempio l'ho collocato all'interno del secondo amplificatore stereofonico, naturalmente auto-costruito.

Detto ciò, ho detto tutto, aggiungo soltanto che dopo aver realizzato il prototipo per l'impianto domestico ed esserne stato pienamente soddisfatto, ne ho realizzato un altro per "Tuono" (l'automobile) il cui uso ha suscitato l'ammirazione e i complimenti dei miei amici, per il particolare effetto "ambianza" ottenuto con un misero esborso.

CIAO E... MANO AL SALDATORE... SUBITO!

RADIOAMATORI E COMPUTER

1° Conosciamone uno

2° Facciamoci aiutare per il CW

3° Diamogli un pò più di voce

IK8AOC, Vincenzo Amarante

Vado a iniziare una serie di articoli dedicati all'“easy computing”, ovvero a quella branca dell'informatica che si occupa dell'uso del computer da parte di coloro che non avendo una preparazione specifica in materia non possono immediatamente accedere a sistemi di elaborazione ad alto livello, e alla relativa programmazione.

Gioiscano perciò i possessori di Vic 20, Spectrum, Micro Design e sistemi simili in quanto queste puntate sono state concepite appositamente per loro.

Il programma consiste in una prima descrizione generale con semplici applicazioni dei computer sopra menzionati, poi saranno trattati sempre più specificamente i problemi relativi agli stessi.

Per il software (programmazione in Basic e linguaggio macchina) mi avvarrò della collaborazione di Giuseppe Longobardo che conoscerete presto.

Per quanto riguarda l'hardware, invece, (modifiche e interfaccamenti sia con altri computer che con sistemi analogico/digitali) sarà mia cura presentare tutte le leccornie che ho in archivio.

Preciso in partenza che prima di essere un bit-maniaco sono un radioamatore, e di conseguenza saranno approfondite particolarmente questo genere di applicazioni, perchè d'altra parte ho notato sia dalle lettere ricevute che dalle telefonate, che ci sono troppe stazioni di radioamatori (e non!) che hanno nello shack oltre alla solita sfilza di apparati anche un computer il cui uso è limitato a distrarre l'operatore tra un DX e l'altro con “Space Invaders”, “Dracula”, “Pac Man” e roba del genere! Bene, finita ora la presentazione, entriamo subito nel vivo dell'argomento.

Il protagonista di oggi è il computer forse con il miglior rapporto prezzo-prestazioni del momento, sto' parlando dell'ultimo nato in casa Sinclair, ovvero dell'ormai famoso ZX 82, chiamato anche col nome d'arte di **Spectrum**. Sono riuscito ad avere in prova uno di questi gioiellini grazie al buon cuore dell'amico Ugliano che, il giorno stesso che gli è arrivato, dopo varie settimane di attesa (al momento il 48K era molto difficile da reperire), non ha avuto nemmeno il tempo di vederlo che subito se lo è visto sottrarre spudoratamente dal sottoscritto assetato di bit freschi.

La prima impressione è stata quella di trovarmi davanti una calcolatrice tascabile; le dimensioni sono davvero spaventosamente limitate per un “micro” di quella potenza (14 x 23 x 2,5 cm!!).

Devo ammettere però che una volta iniziato a lavorare sulla tastiera mi sono accorto che era alquanto piccola anch'essa ma questo problema si supera con l'abitudine (figura 1).

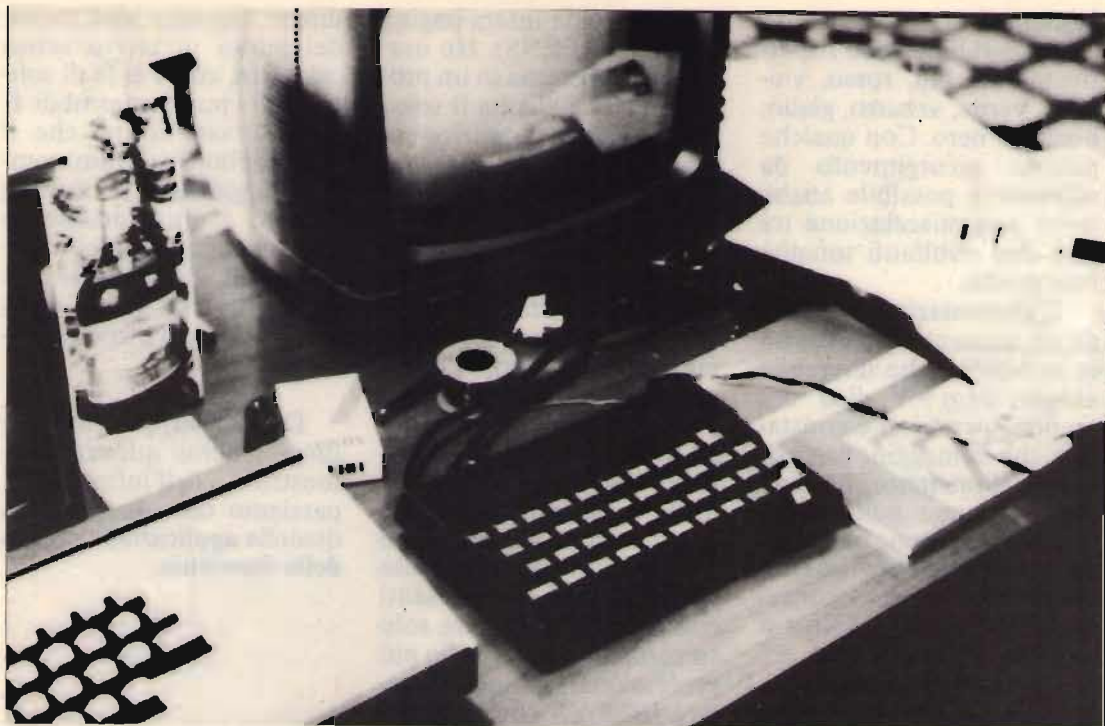

Le caratteristiche tecniche principali sono le seguenti:

- Microprocessore usato: Z 80 A;
- Memoria RAM disponibile: 16 o 48 K (a seconda del modello);
- Memoria ROM: 16 K tra sistema operativo e interprete Basic;
- Uscita video a colori (sistema PAL);
- Pagina video: 32 x 24 caratteri;
- Risoluzione grafica: 255 x 175 pixel indirizzabili singolarmente;
- Colori base disponibili: 6 + bianco e nero;
- Alimentazione: 9 V, 1,5 A circa;
- Interfacciamento diretto per un registratore;
- Linguaggi di programmazione: Basic e linguaggio macchina.

Esaminiamole singolarmente

Il microprocessore è l'ormai famoso Z 80 della Zilog, che si differenzia dal precedente Z 80 per la maggiore velocità di clock (4 MHz contro i 2,5 MHz dello Z 80). Tutto ciò a beneficio della velocità di elaborazione aumentata così del 30% circa.

Come si può osservare, la memoria RAM è abbastanza capiente e c'è l'agevolazione per chi ha il 16K di poterla ampliare in un secondo tempo facilmente a 48K con l'aggiunta di pochi integrati (8), dato che il sistema è già predisposto per la modifica.

Nella memoria ROM risiede un discreto sistema operativo e un ottimo interprete Basic di cui parlerò più ampiamente di seguito.

L'uscita video è in UHF

figura 1

(canale 36) e il sistema usato è il convenzionale PAL; pare che qualche televisore si rifiuti di accettare i colori dello Spectrum, in questo caso è necessario ritoccare leggermente i compensatori del modulatore video. Comunque sul connettore per gli interfacciamenti con l'esterno è presente anche l'uscita video composito per il monitor a colori (per chi se lo può permettere!).

La pagina video non è molto capiente, sarebbero infatti preferibili almeno 40 colonne; a sopperire però a questa pecca c'è la buona risoluzione grafica, e il fatto di poter indirizzare ogni singolo pixel sia come colore che come posizione sul video, rende maggiormente interessanti le sue qualità

grafiche.

I colori base sono rispettivamente: blu, rosso, violetto, verde, azzurro, giallo, bianco e nero. Con qualche piccolo accorgimento da software è possibile anche avere una miscelazione tra loro con risultanti tonalità intermedie.

L'alimentazione è data da un alimentatore esterno in dotazione che dovrebbe erogare circa 9 V; dico "dovrebbe" perché si è constatato che la maggior parte di questi alimentatori ha il vizio di sparare nello Spectrum una tensione ben maggiore di quella prevista (circa 14÷15 V) con la conseguenza di rendere il Nostro simile a una stufetta.

Fortuna che anche questo inconveniente si risolve facilmente smontando il trasformatore dell'alimentatore e svolgendo circa 30 spire dal secondario, comunque è consigliabile controllare dalle 20 spire in poi la tensione ai suoi capi; alla fine dovrebbe essere sui 7 V (dopo il raddrizzamento e il livellamento raggiungerà i ricercati 9 V).

La velocità di caricamento dati da/sul registratore è eccellente: 1.800 baud (bit al secondo) e il sistema usato è una specie di AFSK molto stabile e che difficilmente dà errore durante il caricamento dei dati dal nastro, anche se il registratore non è di buona qualità o non ha una velocità costante. A tutto ciò bisogna aggiungere che oltre a salvare su nastro programmi in Basic è possibile caricare separatamente programmi in linguaggio macchina o files di dati. Si può anche salvare

su nastro una intera pagina video (SCREENS). Ho usato questo sistema in un programma che sfrutta il computer come titolatrice di film su videotape.

Tutto ciò non fa sentire molto la mancanza di un drive per floppy disk che comunque è già in produzione e presto arriverà in Italia.

Come ho precedentemente accennato, l'interprete Basic dello Spectrum è ottimo: abbastanza completo e particolarmente studiato per l'apprendimento da parte dei principianti.

Alle normali istruzioni Basic ne sono state aggiunte alcune molto interessanti che si possono trovare solo su computer a un livello più professionale. Sono da notare INKEYS che legge gli input da tastiera senza la necessità di farli seguire da RETURN (ENTER nel caso dello Spectrum); IN e OUT che permettono di comunicare direttamente con periferiche esterne senza caricare uno specifico programma in linguaggio macchina. È esteso anche il set di istruzioni per lavorare con la grafica e i colori: sono INK, PAPER, FLASH, BRIGHT, OVER, INVERSE e BORDER che possono variare a gusto dell'utente il colore dei caratteri, dello sfondo, di invertirli tra loro, di renderli lampeggianti, di avere due livelli di luminosità e altre sciccherie del genere.

Una novità sono le istruzioni DRAW e CIRCLE con le quali si possono disegnare linee, cerchi e semicerchi sul video molto velocemente usando la notazione vettoriale e cioè dando solo il punto di partenza e le coor-

dinate rispetto allo stesso del punto di arrivo senza calcolare, come si fa di solito, tutti i punti intermedi. È da osservare infine che il Basic dello Spectrum comprende già tutte le routine relative al funzionamento della stampante e del mini-drive del floppy disk (la stampante è la stessa dello ZX 81 e perciò disponibilissima).

Dopo aver descritto per linee generali questo minimostro dell'informatica, possiamo ora finalmente a qualche **applicazione pratica dello Spectrum.**

Dammi una mano per il CW!

Questa volta ho preparato un programmino semplice per l'apprendimento del CW da parte di tutti coloro che vorrebbero (o devono, in caso di esami per la patente OM) imparare il Morse.

Il programma è stato creato usando istruzioni Basic semplici e in generale si è cercato di renderlo meno complicato possibile, questo purtroppo a discapito della lunghezza. Ho usato questo sistema nella programmazione per far sì che sia più facile per l'utente inesperto capire il funzionamento del programma.



```
5 LET c$="COPYRIGHT AMARANTE
1983"
```

```
10 FLASH 1: CLS : PRINT AT 11,
5;"FERMA IL REGISTRATORE !": PAU
SE 200
```

```
20 FLASH 0: INVERSE 0: PAPER 5
: INK 0: CLS
```

```
30 CLS : PRINT AT 4,30;c$: PRIN
T AT 10,2;"PROGRAMMA PER L'APPREN
DIMENTO": PRINT AT 12,13;"DEL CW
": PRINT AT 21,1;"Premi un tasto
per continuare": PAUSE 0
```

```
35 CLS : PRINT "Per la veloci
ta' immettere un numero da -1-
in poi (sono com-presi anche i
decimali).Con -1-si ha una ve
locita' di 165 ca-ratteri al min
uto (all'aumentaredella costante
corrisponde unaprogessiva d
iminuzione della velocita').Per
fermare la tra-smissione e
far ripartire il programma prem
ere -s-.
```

```
40 INPUT "Immetti la costante
per la velocita' di trasmi
ssione"aa
```

```
50 PRINT AT 19,0;"Premi ora -1
- se vuoi gruppi disole lettere
o -m- se li vuoiimisti a cifr
e"
```

```
55 PAUSE 0
```

```
60 IF INKEY$="1" THEN LET l=10
30
```

```
70 IF INKEY$="m" THEN LET l=10
00
```

```
75 IF INKEY$(">"1" AND INKEY$("<
"m" THEN GO TO 50
```

```
80 CLS
```

```
90 REM assegnazione delle risp
ettive durate ai punti, linee e p
ause
```

```
95 LET s=15
```

```
100 LET a=a/2
```

```
110 LET b=a/25
```

```
120 LET c=a/7
```

```
125 LET a=a*1.5
```

```
130 LET f=0
```

```
140 PAUSE a*7
```

```
150 LET t=0
```

```
160 LET t=t+1
```

```
180 LET f=f+1
```

```
185 REM randomizzazione delle l
ettere e/o cifre
```

```
190 GO SUB 1
```

```
200 IF INKEY$="s" THEN go to 30
```

```
230 IF k<580 OR k>640 THEN GO T
O 260
```

```
250 GO TO 190
```

```
260 PRINT CHR$(k/10);: REM sta
mpa del carattere randomizzato
```

```
270 GO SUB k: REM trasmissione
carattere randomizzato
```

```
280 PAUSE a*3
```

```
290 IF f=25 THEN GO TO 2010
```

```
300 IF t=5 THEN GO TO 2000
```

```
310 GO TO 160
```

```
470 REM codici numeri da -0- a
-9-
```

```
480 BEEP c,s: PAUSE a: BEEP c,s
: PAUSA a: BEEP c,s: PAUSE a: BE
EP c,s: PAUSE a: BEEP c,s: RETUR
N
```

```
490 BEEP b,s: PAUSE a: BEEP c,s
: PAUSE a: BEEP c,s: PAUSE a: BE
EP c,s: PAUSE a: BEEP c,s: RETUR
N
```

```
500 BEEP b,s: PAUSE a: BEEP b;s:
```

: PAUSE a: BEEP c,s: PAUSE a: BE
 EP c,s: PAUSE a: BEEP c,s: RETUR
 N
 510 BEEP b,s: PAUSE a: BEEP b,s
 : PAUSE a: BEEP b,s: PAUSE a: BE
 EP c,s: PAUSE a: BEEP c,s: RETUR
 N
 520 BEEP b,s: PAUSE a: BEEP b,s
 : PAUSE a: BEEP b,s: PAUSE a: BE
 EP b,s: PAUSE a: BEEP c,s: RETUR
 N
 530 BEEP b,s: PAUSE a: BEEP b,s
 : PAUSE a: BEEP b,s: PAUSE a: BE
 EP b,s: PAUSE a: BEEP b,s: RETUR
 N
 540 BEEP c,s: PAUSE a: BEEP b,s
 : PAUSE a: BEEP b,s: PAUSE a: BE
 EP b,s: PAUSE a: BEEP b,s: RETUR
 N
 550 BEEP c,s: PAUSE a: BEEP c,s
 : PAUSE a: BEEP b,s: PAUSE a: BE
 EP b,s: PAUSE a: BEEP b,s: RETUR
 N
 560 BEEP c,s: PAUSE a: BEEP c,s
 : PAUSE a: BEEP c,s: PAUSE a: BE
 EP b,s: PAUSE a: BEEP b,s: RETUR
 N
 570 BEEP c,s: PAUSE a: BEEP c,s
 : PAUSE a: BEEP c,s: PAUSE a: BE
 EP c,s: PAUSE a: BEEP b,s: RETUR
 N
 640 REM codici lettere da -a- a
 -z-
 650 BEEP b,s: PAUSE a: BEEP c,s:
 RETURN
 660 BEEP c,s: PAUSE a: BEEP b,s
 : PAUSE a: BEEP b,s: PAUSE a: BE
 EP b,s: RETURN
 670 BEEP c,s: PAUSE a: BEEP b,s
 : PAUSE a: BEEP c,s: PAUSE a: BE
 EP b,s: RETURN
 680 BEEP c,s: PAUSE a: BEEP b,s
 : PAUSE a: BEEP b,s: RETURN
 690 BEEP b,s: RETURN
 700 BEEP c,s: PAUSE a: BEEP b,s
 : PAUSE a: BEEP c,s: PAUSE a: BE
 EP b,s: RETURN
 710 BEEP c,s: PAUSE a: BEEP c,s
 : PAUSE a: BEEP b,s: RETURN
 720 BEEP b,s: PAUSE a: BEEP b,s
 : PAUSE a: BEEP b,s: PAUSE a: BE
 EP b,s: RETURN
 730 BEEP b,s: PAUSE a: BEEP b,g
 : RETURN a:
 740 BEEP b,s: PAUSE a: BEEP c,s
 : PAUSE a: BEEP c,s: PAUSE a: BE
 EP c,v: RETURN
 750 BEEP c,s: PAUSE a: BEEP b,s
 : PAUSE a: BEEP c,s: RETURN
 760 BEEP b,s: PAUSE a: BEEP c,s
 : PAUSE a: BEEP b,s: PAUSE a: BE
 EP b,s: RETURN
 770 BEEP c,s: PAUSE a: BEEP c,s
 : RETURN
 780 BEEP c,s: PAUSE a: BEEP b,s
 : RETURN
 790 BEEP c,s: PAUSE a: BEEP c,s
 : PAUSE a: BEEP c,s: RETURN
 800 BEEP b,s: PAUSE a: BEEP c,s
 : PAUSE a: BEEP c,s: PAUSE a: BE
 EP b,s: RETURN
 810 BEEP c,s: PAUSE a: BEEP c,s
 : PAUSE a: BEEP b,s: PAUSE a: BEE
 EP c,s: RETURN
 820 BEEP b,s: PAUSE a: BEEP c,s
 : PAUSE a: BEEP b,s: RETURN
 830 BEEP b,s: PAUSE a: BEEP b,s
 : PAUSE a: BEEP b,s: RETURN
 840 BEEP c,s: RETURN
 850 BEEP b,s: PAUSE a: BEEP b,s
 : PAUSE a: BEEP c,s: RETURN
 860 BEEP b,s: PAUSE a: BEEP b,s
 : PAUSE a: BEEP b,s: PAUSE a: BE
 EP c,s: RETURN

```

870 BEEP b,s: PAUSE a: BEEP c,s      EP b,s: RETURN
: PAUSE a: BEEP c,s: RETURN          1000 LET k=((INT (RND*43))+48)*1
880 BEEP c,s: PAUSE a: BEEP b,s:    0
: PAUSE a: BEEP b,s: PAUSE a: BE    1010 RETURN
EP c,s: RETURN                       1030 LET k=((INT (RND*26))+65)*1
890 BEEP c,s: PAUSE a: BEEP b,s    0
: PAUSE a: BEEP c,s: PAUSE a: BE    1040 RETURN
EP c,s: RETURN                       2000 PRINT " ";: GO TO 140
900 BEEP c,s: PAUSE a: BEEP c,s    2010 PRINT " ";: GO TO 130
: PAUSE a: BEEP b,s: PAUSE a: BE    4000 SAVE "cw study" LINE 5

```

Il "CW Study" genera una sequenza casuale di caratteri in alfabeto Morse; si può variare a piacimento la velocità di trasmissione con un massimo di 165 caratteri al minuto (beato chi ci arriva!) ed è possibile inoltre scegliere tra la trasmissione di gruppi di sole lettere o quella mista di lettere e numeri. Sono stati invece

```

ACLJG  EFD38  RYPOT  NPZRA  UOJET
ZOUGC  UEOKP  SZRIH  3NJQJ  KKXQJ
MSBTG  PUETA  ENRCW  YZBXW  ZU3JI
GKAZJ  EUTVQ  CFRLO  TXCDE  CYROI
RBBTJ  KYQZG  DJOT3  OEZUN  GGMUJ
ZDCMO  MUJFC  XPKWZ  GUQJA  ZTPFN
UMWGS  UNGKJ  KXLAF  FPCKO  XNNYY
XZOGC  RUYIU  DDYZY  KPQNR  WTUC3
UJUON  EAULT  EIYMC  ULMZO  GGPKY
HGCBO  TEYGN  FLHEE  AXOX

```

figura 2

Trasmissione di sole lettere.

```

ZE3UE  Y3N2H  EKIRO  KPUUG  MZU9K
CH858  BGYX8  FUJL8  DOJ02  QAKBU
MSNCP  OMT8Z  UUAPL  77238  XUEMK
07X6S  XXSGZ  UCL48  G9ARJ  XDUON
PFG3P  ZCT17  LJ92S  K7511  CI7R1
U08IP  81T80  ZLF80  L230V  TE7U3
UP6KH  T9SXZ  U3L16  18095  BP7CP
CURFX  UIU5H  6YULE  QAC08  EC1RE
430B1  B>PKM  PCF2U  50NIM  IBBMT
54014  8

```

figura 3

Trasmissione mista di lettere e numeri.

omessi i segni di interpunzione dato che non sono richiesti nella prova di esame per la patente di radioamatore.

Dalle fotografie si può notare che vengono rispettati gli spazi ogni 5 caratteri proprio come durante la fatidica prova (figure 2 e 3).

Una volta completata la pagina video la trasmissione si ferma, in basso a sinistra compare la scritta "Scroll?"; se si vuole avere la trasmissione di un'altra pagina di caratteri premere un qualunque tasto esclusa la "N", premendo invece proprio "N" il programma si ferma e viene ridato il controllo all'interprete Basic. Comunque è possibile fermare in qualsiasi momento la trasmissione premendo il tasto "S", il programma ripartirà così dall'inizio.

Per chi volesse cambiare la tonalità della nota, basta

aumentare o diminuire il valore della variabile S alla riga di programma n. 95.

Infine, per salvarlo su cassetta, battere un GO TO 4000.

Suona più forte, Spectrum!

Uno dei problemi dello Spectrum è che l'uscita video non è modulata dal segnale audio generato dal computer, il quale è invece udibile attraverso un microscopico altoparlante presente all'interno; ma la resa audio è talmente bassa da rendere il suono quasi impercettibile già a un paio di metri di distanza dal computer.

Da qui è nata la necessità di un'amplificazione esterna, vista anche la comoda possibilità di prelevare il segnale audio dall'uscita "MIC" del Sinclair.

L'amplificatore che presento è adattissimo allo scopo: è economico, abbastanza potente (1,6 W) e semplice da assemblare.

A prima vista sembrerebbe eccessivo un amplificatore integrato dove basterebbero un paio di transistor dato che l'uscita dello Spectrum è a onda quadra, ma ho notato che con questa soluzione circuitale la forma d'onda del segnale viene leggermente "ammorbidita" rendendo un po' più accettabile il suono duro dell'onda quadra.

Lo schema è classico: il TAA611 B12 assolve a tutte le funzioni del circuito; allego il disegno dello stampato e il layout dei componenti per facilitarne il montaggio. Il tutto verrà montato in una scatoletta da sistemare nelle vicinanze del computer. L'ingresso è passante per poter permettere di avere

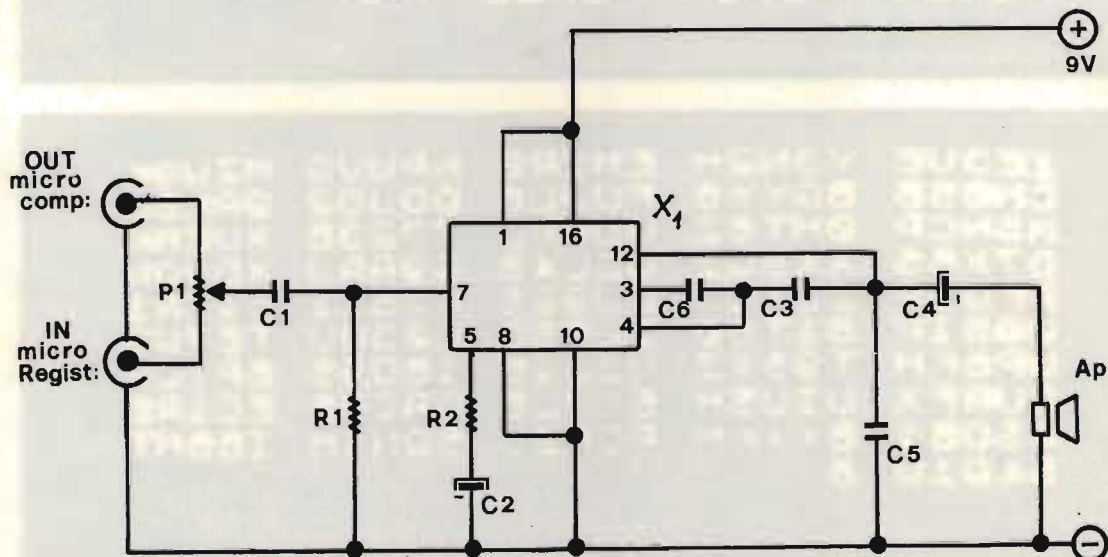

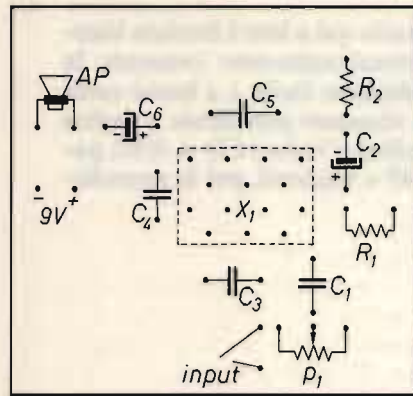
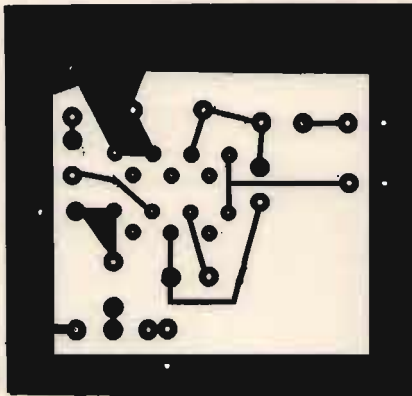

QUESTO STAMPATO PUÒ
ESSERE RIPRODOTTO
FACILMENTE

GIRATE PAGINA

sempre collegato il registra-
tore.

L'alimentazione è prefe-
ribile prenderla da una sor-
gente esterna; ho provato a
ricavarla dal connettore di
uscita del computer ma si
sovraccaricava troppo l'inte-
grato stabilizzatore.

**OK, per questo mese ho
finito, rimango comunque a
disposizione per qualunque
chiarimento e se qualcuno
volesse inviarmi validi pro-
grammi, schemi di interfaccie
o modifiche sarò lieto di pub-
blicarli.**

**P.S. Anticipo che sto prepa-
rando un ottimo programma
per la compilazione dei LOG
durante i contest!**

- R_1 220 k Ω , 1/2 W
- R_2 150 Ω , 1/2 W
- P_1 10 k Ω , potenziometro
logaritmico
- C_1 10 nF
- C_2 22 μ F, 12 V, elettrolitico
- C_3 2,2 nF
- C_4 220 μ F, 12 V, elettrolitico
- C_5 100 nF, poliestere
- C_6 470 pF, poliestere
- X_1 TAA611 B12
- A_p altoparlante 8 Ω , 2 W

CQ FINE

Lo spazio qui a lato è lasciato bianco intenzionalmente: consente la riproduzione facile e a basso costo dello stampato pubblicato a pagina precedente (vedere CQ n. 4/83, pagina 45 e seguenti, per la procedura).



QUESTO SCHEMATICO
DEVE ESSERE
RIPRODOTTO
IN UNO DEI
MAGAZZINI



**CENTRALE PROFESSIONALE
COMANDO IMPIANTO ALLARME**
2/4/8/12 Zone
Disponibile con chiave meccanica
e chiave elettronica
Linee Parzializzabili.

RADIO COMANDI Tx + Rx
Frequenza lavoro 33 MHz
Portata 600 mt

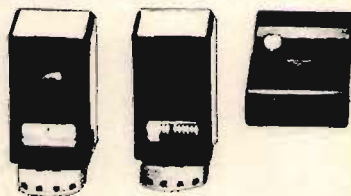

**RADIO COMANDO
MONO-BISTABILE**
300 MHz ITS
Portata 80 mt
Codificato
14 dip-switch



MW20 - MW30
Portata: 20-30 mt
CIRCUITO ANTIACCECAMENTO
Consumo: 80 mA circa
Led memoria
Circuito guardia

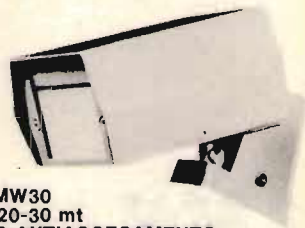

Per ricevere un Catalogo
Generale della nostra
produzione inviateci
L. 3.000 in francobolli

ITALSTRUMENTI s.r.l.

00147 ROMA - VIALE DEL CARAVAGGIO, 113 TEL. (06) 51.10.262 CENTRALINO



TRASMETTITORI FM

C.T.E. INTERNATIONAL

PROIEZIONI DI UN FUTURO

PONTI RADIO TRASMETTITORI 0,25-1-2-4-8 Kw
ANTENNE LARGA BANDA



C.T.E. INTERNATIONAL s.r.l.

42011 BAGNOLO IN PIANO (R.E.) - ITALY - Via Valli, 16
Tel. (0522) 61623/24/25/26 (ric. aut.) TELEX 530156 CTE I

CATALOGO A RICHIESTA

CONCESSIONARI

MARCUCCI

ANCONA

G.P. ELETTRONIC FITTING di Paoletti E.C. -
Via XXIV Settembre 14 - tel. 28312

AOSTA

L'ANTENNA - Via F. Chabod 78 - tel. 361008

BASTIA UMBRA (PG)

COMEST - Via S. M. Arcangelo 1 - tel. 8000745

BERGAMO - (San Paolo D'Argon)

AUDIOMUSIC s.n.c. - Via F. Baracca 2 - tel. 958079

BOLOGNA

RADIO COMMUNICATION - Via Sigonio 2 - tel. 345697

BORGOMANERO (NO)

G. BINA - Via Arona 11 - tel. 82233

BRESCIA

PAMAR - Via S. M. Crocifissa di Rosa 78 - tel. 390321

CAGLIARI

CARTA BRUNO - Via S. Mauro 40 - tel. 666656

PESOLO M. - Via S. Avendrace 198 - tel. 284666

CATANIA

IMPORTEX - Via Papale 40 - tel. 437086

PAONE - Via Papale 61 - tel. 448510

CERIANA (IM)

CRESPI - Corso Italia 167 - tel. 551093

CESANO MADERNO

TUTTO AUTO - Via S. Stefano 1 - tel. 502828

CONTESSE (ME)

CURRO GIUSEPPE - Via Marco Polo 354 - tel. 2711748

COSENZA

TELESUD - Viale Medaglie d'Oro 162 - tel. 37607

DESENZANO (BS)

SISELT LOMBARDIA - Via Villa del Sole 22 - tel. 9143147

FERRARA

FRANCO MORETTI - Via Barbantini 22 - tel. 32878

FIRENZE

CASA DEL RADIOAMATORE - Via Austria 40/44 - tel. 686504

PAOLETTI FERRERO - Via Il Prato 40/R - tel. 294974

FOGGIA

BOTTICELLI - Via Vittime Civili 64 - tel. 43961

GENOVA

F.LLI FRASSINETTI - Via Re di Puglia 36 - tel. 395260

HOBBY RADIO CENTER - Via L. De Bosis 12 - tel. 303698

LA SPEZIA

I.L. ELETTRONICA - Via Lunigiana 618 - tel. 511739

LATINA

ELLE PI - Via Sabaudia 8 - tel. 483368-42549

LECCO - CIVATE (CO)

ESSE 3 - Via Alla Santa 5 - tel. 551133

LOANO (SV)

RADIONAUTICA - Banc. Porto Box 6 - tel. 666092

LUCCA

RADIOELETTRONICA - Via Burlamacchi 19 - tel. 53429

MANTOVA

VI.EL. - Viale Michelangelo 9/10 - tel. 368923

MILANO

ELETTRONICA G.M. - Via Procaccini 41 - tel. 313179

ELETTROPRIMA - Via Primiticcio 162 - tel. 416876

MARCUCCI - Via F.lli Bronzetti 37 - tel. 7386051

MIRANO (VE)

SAVING ELETTRONICA - Via Gramsci 40 - tel. 432876

MODUGNO (BA)

ARTEL - Via Palese 37 - tel. 629140

MONTECASSIANO (MC)

E.D.M. di De Luca Fabio - Via Scaramuccia 24 - tel. 598126

NAPOLI

CRASTO - Via S. Anna dei Lombardi 19 - tel. 328186

TELERADIO PIRO di Maiorano

Via Monte Oliveto 67/68 - tel. 322605

NOVILIGURE (AL)

REPETTO GIULIO - Via Rimembranze 125 - tel. 78255

OLBIA (SS)

COMEL - Corso Umberto 13 - tel. 22530

OSTUNI (BR)

DONNALOIA GIACOMO - Via A. Diaz 40/42 - tel. 976285

PADOVA

SISELT - Via L. Eulero 62/A - tel. 623355

PALERMO

M.M.P. - Via S. Corleo 6 - tel. 580988

PARMA

COM.EL. - Via Genova 2 - tel. 71361

PESCARA

TELERADIO CECAMORE - Via Ravenna 5 - tel. 26818

PIACENZA

E.R.C. di Civili - Via S. Ambrogio 33 - tel. 24346

PISA

NUOVA ELETTRONICA - Via Battelli 33 - tel. 42134

PONTEREDA (Pisa)

MATEX di Remorini - Via A. Saffi 33 - tel. 54024

REGGIO CALABRIA

PARISI GIOVANNI - Via S. Paolo 4/A - tel. 94248

REGGIO EMILIA

R.U.C. - Viale Ramazzini 50 B - tel. 485255

ROMA

ALTA FEDELTA' - Corso Italia 34/C - tel. 857942

MAS-CAR - Via Reggio Emilia 30 - tel. 8445641

TODARO & KOWALSKI - Via Orti di Trastevere 84 - tel. 5895920

S. DANIELE DEL FRIULI (UD)

DINO FONTANINI - Viale del Colle 2 - tel. 957146

S. SALVO (CH)

C.B.A. - Via delle Rose 14 - tel. 548564

SALERNO

GENERAL COMPUTER - Corso Garibaldi 56 - tel. 237835

NAUTICA SUD - Via Alvarez 42 - tel. 231325

SAN BENEDETTO DEL TRONTO (AP)

DI FELICE LUIGI - Via L. Dari 28 - tel. 4937

SENIGALLIA (AN)

TOMASSINI BRUNO - Via Cavallotti 14 - tel. 62596

SIRACUSA

HOBBY SPORT - Via Po 1 - tel. 57361

TARANTO

ELETTRONICA PIEPOLI - Via Oberdan 128 - tel. 23002

TORINO

CUZZONI - Corso Francia 91 - tel. 445168

TELEXA - Ricetrasmittitori di Claudio Spagna -

Via Gioberti 39/A - tel. 531832

TRENTO

EL.DOM. - Via Suffragio 10 - tel. 25370

TREVISO

RADIO MENEGHEL - Via Capodistria 11 - tel. 261616

TRIESTE

CLARI - Rotonda del Boschetto 2 - tel. 566045-567944

UDINE

SGUAZZIN - Via Cussignacco 42 - tel. 22780

VIGEVANO

DAICOM - Via Napoli 5 - tel. 39548

VIGEVANO (PV)

FIORAVANTI BOSI CARLO - C.so Pavia 51 - tel. 70570

VITTORIO VENETO (TV)

TALAMINI LIVIO - Via Garibaldi 2 - tel. 53494

NOVITA'

BES Milano



IC-120 il primo e l'unico!

Proprio così. Con l'IC-120 sono possibili le flessibilità operative già acquisite sui 2 metri FM, ma nel presente caso su 1.2 GHz! Scoprite l'ampiezza di questa banda mediante il gioiellino della ICOM: 40 MHz a disposizione da 1260 a 1300 MHz.

- Potenza RF: 1W
- 2 VFO più sei memorie permettono di registrare le frequenze operative più usate, impostare gli scostamenti necessari per accedere al ripetitore di zona ed aprirlo mediante l'apposito tono di chiamata
- Possibilità di ricerca entro tutti i 40 MHz, oppure entro dei limiti appositamente programmati. Arresto in coincidenza ad una frequenza libera oppure occupata
- Sintonia ad incrementi di 10,20 KHz oppure di 1 MHz.
- RIT di ± 5 KHz rispetto alla propria emissione.
- Visore con 4 cifre, risoluzione a 10 KHz.
- Eccezionale stabilità in frequenza: ± 5 ppm da -10° a $+60^\circ$ C.

- Sensibilità: minore di $0,3\mu$ V per 12 dB SINAD
- Selettività: maggiore di $\pm 7,5$ KHz a -6 dB
- Alimentazione: 13,8VCC, 2A
- Dimensioni estremamente ridotte: 5 x 14 x 21 cm.

Dati già familiari per i 2 metri, ma in questo caso siamo sui 23 centimetri!

 **ICOM**

MARCUCCI S.p.a.

Milano via F.lli Bronzetti, 37
ang. c.so XXIII Marzo Tel. 7386051

FT-77



L'INCREDIBILE

È vero, sembra incredibile! Un apparato piccolissimo (6 Kg.) ma capace di tutto, dappertutto. Bande: tutte le radiometriche dai 3 ai 30 MHz. Emissioni: SSB, CW, FM. Potenza RF: 100 W. Circuito soppressore dei disturbi con due costanti selezionabili (indispensabile su veicoli o motoscafi). Misura della potenza RF e del ROS. Filtro stretto per il CW. Alimentazione in CC: 13.5 V,

1A/20A. Dimensioni (mm): 240 x 95 x 300 dissipatore compreso. E per chi si chiederà a che cosa serve la FM in HF, c'è l'accessorio evidente a disposizione: FTV-700 Transverter per VHF/UHF nonché altri apparati di utile impiego quali: FC-700 Accordatore d'antenna FV-700DM VFO sintetizzato aggiuntivo con memoria FP-700 Alimentatore da Rete CA.

ASSISTENZA TECNICA
S.A.T. - v. Washington, 1
Milano - tel. 432704
Centri autorizzati:
A.R.T.E. - v. Mazzini, 53
Firenze - tel. 243251
RTX Radio Service -
v. Concordia, 15 Saronno -
tel. 9024543
e presso tutti i rivenditori
Marcucci S.p.A.

YAESU

MARCUCCI S.p.A.

Milano via F.lli Bronzetti, 37
ang. c.so XX Il Marzo Tel. 7386051

RUC**elettronica S.A.S -**

Viale Ramazzini, 50b - 42100 REGGIO EMILIA - telefono (0522) 485255

**RTX «INTEX M 400»**

Canali	: 40 AM
Frequenza	: da 26,965 a 27,405MHz
Controllo freq.	: PLL digitale
Alimentazione	: 13,8V DC
Potenza d'uscita	: 4 Watts
Sensibilità	: 1.0uV per 10dB S/N
L. 110.000	

RTX «INTEX FM 800»

Canali	: 80 AM/FM
Frequenza	: da 26,965 a 27,855 MHz
Potenza uscita	: 4 Watts
Alimentazione	: 13,8V DC
Sensibilità	: 1.0uV per 10dB S/N
Controllo freq.	: PLL digitale
L. 145.000	

**RTX «PACIFIC SSB 1200»**

Canali	: 120 AM/FM USB/LSB
Frequenza	: da 26, 515 a 27,855 MHz
Alimentazione	: 13,8V DC
Potenza uscita	: 4 W AM/FM 12W SSB
Sensibilità AM	: .7uV per 10dB S/N
Sensibilità FM	: .5uV per 10dB S/N
Sensibilità SSB	: .25uV per 10dB S/N
S-Meter	: per controllo della RF e indicatore di SWR
L. 280.000	



DISPONIAMO INOLTRE DI:

APPARECCHIATURE OM ● ACCESSORI CB ● ANTENNE ● QUARZI ● RICAMBI

ELT elettronica

Spedizioni celeri
Pagamento a 1/2 contrassegno
Per pagamento anticipato,
spese postali a nostro carico

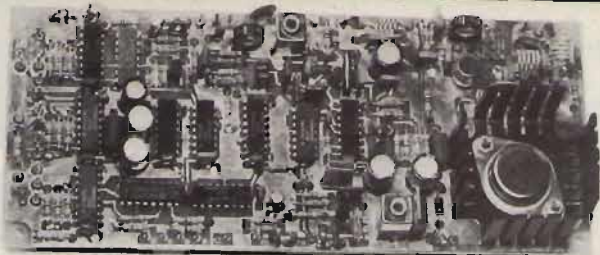

GENERATORE ECCITATORE 400-FX

Frequenza di uscita 87,5-108 MHz. Funzionamento a PLL. Step 10 KHz. P out 100 mW. Nota BF interna. Quarzato. Filtro P.B. in uscita. VCO in fondamentale. Spurie assenti. Ingresso stereo lineare; mono preenfasi 50 micros. Sensibilità BF 300 mV per + 75 KHz. Si imposta la frequenza tramite contraves binari (sui quali si legge direttamente la frequenza). Alimentazione 12-28 V. Larga banda. Dimensioni 19 x 8 cm. **L. 144.000**

GENERATORE 400-FX versione 54-60 MHz L. 144.000

Pacchetto di contraves per 400-FX **L. 22.000**

AMPLIFICAZIONE LARGA BANDA 15WL

Gamma 87,5-108 MHz. P out 15 W.
P in 100 mW. Adatto al 400-FX
Filtro P.B. in uscita. Alimentazione 12,5 V.
Si può regolare la potenza. Dimensioni 14 x 7,5. **L. 96.000**

AMPLIFICATORE LARGA BANDA 25WL

Gamma 87,5-108 MHz. Potenza di uscita 25W.
Potenza ingresso 100 mW. Adatto al 400-FX
Filtro P.B. in uscita. La potenza di uscita può venire regolata da zero a 25 W.
Alimentazione 12,5 V. Dimensioni 20 x 12 cm. **L. 132.000**

RICEVITORE PER PONTI - con prese per C120 **L. 70.000**

CONTATORE PLL C120 - Circuito adatto a stabilizzare qualsiasi oscillatore fino a 120 MHz - Uscita per Varicap 0-8 V, Step 10 KHz (Dip-switch) **L. 80.000**

VFO100

Adatto alla gamma FM; ingresso BF mono/stereo; impedenza uscita 50 ohm; alimentazione 12-16 V; potenza di uscita 30 mW; ottima stabilità. Nelle seguenti frequenze: 87,5-92 MHz; 92-97 MHz; 97-102,5 MHz; 99-104 MHz; 103-108 MHz; 54-57 MHz; 57-60 MHz; 60-63 MHz. **L. 40.000**

AMPLIFICATORE G2/P

Adatto al VFO100 nelle seguenti frequenze: 87,5-108 MHz; 54-63 MHz; Potenza uscita 15 W, alimentazione 12,5 V; potenza ingresso 30 mW. **L. 71.000**

CONVERTITORE CO-20

Frequenze 144-146 uscita 26-28/28-30 MHz. Anche versione per 136-138 MHz. Basso rumore. Alimentazione 12-16 V. **L. 47.000**

FREQUENZIMETRO PROGRAMMABILE 50-FN/A

Frequenza di ingresso 0,5-50 MHz. Impedenza di ingresso 1Mohm. Sensibilità a 50 MHz 20 mV, a 30 MHz 10 mV. Alimentazione 12V (10-15). Assorbimento 250 mA. Sei cifre (display FND560). Sei cifre programmabili. Corredato di PROBE. Spegnimento zeri non significativi. Alimentatore 12-5 V incorporato per prescaler. Definizione 100 Hz. Grande stabilità dell'ultima cifra più significativa. Alta luminosità. Due letture/sec. Materiali ad alta affidabilità. Adatto a qualsiasi ricetras o ricevitore, anche per quelli con VFO a frequenza invertita. **L. 116.000**

CONTENITORE per 50-FN/A

Contenitore metallico, molto elegante, rivestito in similpelle nera, completo di BNC, interruttore, deviatore, vetrino rosso, viti, cavetto, filo. Dimensioni 21 x 17 x 7.

- completo di commutatore a sei sezioni **L. 56.000**
- escluso commutatore **L. 26.000**

PRESALER AMPLIFICATO P.A. 500

Divide per 10. Frequenza max 650 MHz. Sensibilità a 500 MHz 50 mV, a 100 MHz 10 mV. Doppia protezione dell'integrato divisore. **L. 36.000**

LETTORE per 400-FX
5 display, definizione 10 KHz, alimentazione 12-28 V
Dimensioni 11 x 6 **L. 65.000**

25 WL

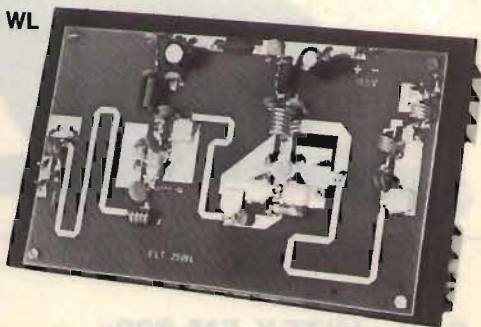

Tutti i prezzi si intendono IVA compresa

ELT elettronica - via E. Capecchi 53/a-b - 56020 LA ROTTA (Pisa) Tel. (0587) 44734



**IN VENDITA SOLO
PRESSO GLI SPECIALISTI
CHE ESPONGONO
QUESTO MARCHIO**



ACCESSORI C.B.



MB30 MATCH BOX
Accordatore 500W.
riduce SWR e TVI



RW 200 - ROS METRO



MOD. K101
Base Power Amplifier
100W. AM - 200W SSB



K707 - POWER AMPLIFIER
600 W AM, 1.200 W SSB



ES 2 - 2 Vic
Antenna Switch.



TMM 808
2KW POWER/SWR & MATCHER
Accordatore + Ros Metro & Watt Metro
con possibilità di operare
disgiuntamente o congiuntamente
l'uno dall'altro



K70 - Power Amplifier C.B.
70W AM - 140W SSB con
commutazione automatica



MX 27 - MIXER AM-FM
Permette l'uso del
transceiver e della
Auto-Radio contemporaneamente
con la sola Antenna C.B.



2 KW.
WATT METRO & ROS METRO



PS - Commutatore d'Antenna
a 3 vie protetto con
caricofittizio interno

MPE 1



★ **NEW - ECO + MIC PREAMP**

K27 - MAGNETICA
BASE LOADED
CB ANTENNA

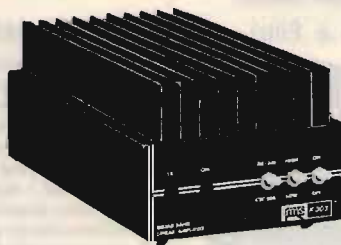

AM/FM/SSB
3 ÷ 30 MHz
12 - 15 Volt Supply

K303
FULL COVERAGE 400W AMPLIFIER
K303A
COME IL K303 ma con alimentazione
24V. e 500W. in uscita.



Dummy Loads

RMS INTERNATIONAL Srl
Via Roma, 86A - 0321-85.356
28071 BORGOLAVEZZARO (NOVARA)

QUALITÀ e PREZZI IMBATTIBILI
INTERPELLATECI

— CATALOGO: inviare 1000 lire anche in francobolli

COSTRUZIONI · APPLICAZIONI
ELETTRONICHE

via nevizato is.164 ☎090-719182
98100 messina



ELETTRONICA s.d.l.



ANTENNE
ECCITATORI
AMPLIFICATORI
ACCOPIATORI

MODULATORI
CONVERTITORI
AMPLIFICATORI

CARATTERISTICHE TECNICHE

- | | |
|--------------------------------|-------------------|
| 1) Alimentazione | 15 Vcc |
| 2) Potenza out | 1 W min
400 mA |
| 3) Assorbimento | |
| 4) Campo frequenza | 88 - 108 Mhz |
| 5) Programmazione | passi 100 Khz |
| 6) Stabilità (01) | 10 ⁻⁷ |
| 7) Preenfasi | 50 uS |
| 8) Deviazione (02) | ± 75 Khz |
| 9) B F (02) | 15 Khz Max |
| 10) Larghezza spettrale banda | 200 Khz |
| 11) Residuo minimo | 1 uW |
| 12) Reiezione canale adiacente | 60 dB |
| 13) Armoniche | 65 dB |
| 14) Spurie | assenti |

ECCITATORE PLL

Mod. EPM 05



- (01) Opzione con TCXO
(02) Opzione con limitatore e filtro PB

Trattasi di apparecchi modulari che montati e assemblati in un contenitore formano il prodotto finito. In scatola stagnata e montato l'eccitatore EPM 05 che rappresenta il cuore di tutte le apparecchiature, mentre in profilati d'alluminio sono fissati gli amplificatori modulari.

Prodotti in più di dodici modelli, selettivi e larga banda, sono posti in commercio per venire incontro a tutti quei tecnici che vogliono unire qualità, prezzo e funzionalità.

Tutti i moduli sono provvisti di aletta di raffreddamento adeguata e filtro P.B., non producono autososcillazioni ed emissioni indesiderate anche nelle condizioni peggiori di funzionamento.

AMPLIFICATORI
MODULARI
LARGA
BANDA

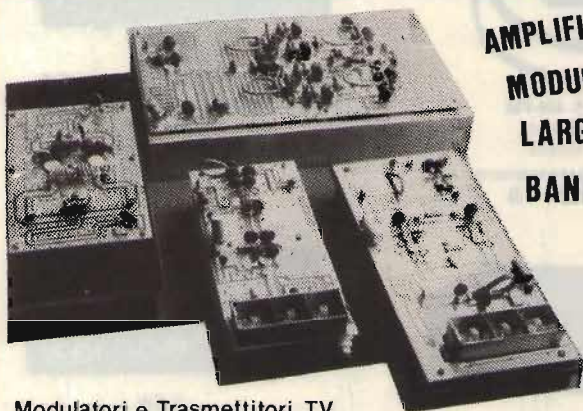

Modulatori e Trasmettitori TV

Antenne Larga Banda

Accoppiatori e Filtri

Elevate
caratteristiche

Prezzi
interessanti

Richiedete
il catalogo

Trasmettitori completi

Montati in contenitori Rack standard 19" hanno come caratteristica principale la compattezza, per cui il modello ESA 500 può essere contenuto in 50 x 50 x 50. Ogni stadio ha incorporato un alimentatore stabilizzato protetto in tensione e corrente ed i modelli ESA 500 ed ESA 1000, sono provvisti di accoppiatore automatico che in caso di sbilanciamento di uno qualsiasi degli stadi stacca immediatamente l'eccitazione.

Il pannello frontale oltre ad avere i soliti visualizzatori è munito di Test Point per eventuali controlli tecnici.

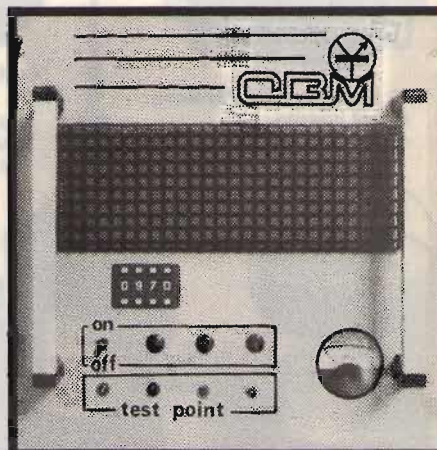

Benelux · DITTA **HITEC** Avenue Franklin Roosevelt, 228 · 1050 BRUXELLES · Belgique ☎ 02-6738496

Centro Italia · DITTA **ABBATE ANTONIO** Via S. Cosmo F.P. NOLANA · NAPOLI ☎ 081 · 206083

GLI IMPIANTI NUOVI E SPECIALMENTE QUELLI PIÙ COMPLESSI E SOFISTICATI LASCIATELI FARE A CHI SE NE INTENDE

Perché chiavi in mano per noi della ATES-LAB significa progettare e calcolare il sistema, scegliere le macchine e le antenne idonee, installarlo con la dovuta preparazione collaudarlo con grande attenzione e precisione, e solo allora quando avrete toccato con mano il risultato vi verranno consegnate chiavi che potrete benissimo perdere o dimenticare in qualche angusto cassetto.

Se è questo servizio che ancora vi manca per diventare leader allora vi stiamo già aspettando.



di Roberto Ruggeri

Via XXV Aprile n. 9 - 40050 Monte S. Pietro (BO)

Telefono (051) 935195

ESCLUSIVISTI ANTENNE PROFESSIONALI ALDENA per Emilia-Romagna e Toscana.

**ESCLUSIVISTI MACCHINE FM, PONTI MICROONDE,
CODIFICATORI STEREO PROFESSIONALI TEM per Emilia-Romagna.**

**TRALICCI AUTOPORTANTI e non, PALI TELESCOPICI, CAVI, CONNETTORI,
PROGETTAZIONE MISURE ED INSTALLAZIONE SISTEMI FM FINO A 25 kW.**

LISTINO PREZZI ITALIA / GENNAIO 1984 MODULATORI FM

DB EUROPE - Modulatore FM di nuovissima concezione progettato e costruito dalla DB elettronica per la fascia medio alta del mercato Broadcast Internazionale. Si tratta di un eccitatore, che nel rigoroso rispetto delle specifiche CCIR, presenta caratteristiche tali da consentire all'utenza una qualità di emissione decisamente superiore.

CARATTERISTICHE PRINCIPALI:

Potenza di uscita regolabile esternamente tra 0 e 12 W - emissioni armoniche < 68 dB - emissioni spurie < 90 dB - campo di frequenza 87.5-108 MHz - cambio di frequenza a steps di 25 KHz - oscillatore di riferimento a cristallo termostato - deviazione massima di frequenza ± 75 KHz - preenfasi 50 μ S - fattore di distorsione 0,03% - regolazione esterna livello del segnale audio - strumento indicatore della potenza di uscita e della ΔF - alimentazione 220 Vac e su richiesta 12 Vcc - dimensioni rack standard 19" x 3 unità.

QUESTO MODULATORE È ATTUALMENTE IN FUNZIONE PRESSO ALCUNE TRA LE PIÙ GROSSE EMITTENTI EUROPEE.

£. 1.400.000

TRN 10 - Modulatore FM a sintesi diretta con impostazione della frequenza mediante combinatore digitale interno. Il cambio di frequenza non richiede tarature degli stadi di amplificazione per cui, chiunque, anche se inesperto, è in grado in pochi secondi di impostare la frequenza di uscita in un valore compreso nell'intervallo 87.5-108 MHz. La stabilità di frequenza è quella del quarzo usato nella catena PLL. La potenza di uscita è regolabile da 0 a 10 W mediante l'apposito comando esterno. L'alimentazione è 220 Vac e su richiesta anche a 12 Vcc.

£. 980.000

TRN 10/C - Come il TRN 10, con impostazione della frequenza sul pannello. £. 1.080.000

TRN 20 - Come il TRN 10 con potenza di uscita regolabile da 0 a 20 W £. 1.250.000

TRN 20/C - Come il TRN 20, con impostazione della frequenza sul pannello. £. 1.350.000

TRN 20 portatile - Come il TRN 20/C, alimentazione a batteria, dimensioni ridotte, completo di borsa in pelle e microfono £. 980.000

CODIFICATORE STEREO

Mod. Stereo 47 - Versione professionale ad elevata separazione tra i canali (≥ 47 dB) e basso rumore (< 65 dB) £. 750.000

AMPLIFICATORI VALVOLARI 87.5 - 108 MHz

KA 400 - Amplificatore in mobile rack, alim. 220 V, in 8 W, out 400 W £. 1.950.000

KA 500 - Amplificatore in mobile rack, alim. 220 V, in 8 W, out 500 W £. 2.400.000

KA 900 - Amplificatore in mobile rack, alim. 220 V, in 10 W, out 900 W £. 2.900.000

KA 1000 - Amplificatore in mobile rack, alim. 220 V, in 20 W, out 1000 W £. 3.500.000

KA 2000 - Amplificatore in mobile rack, alim. 220 V, in 50 W, out 2000 W £. 6.500.000

KA 2500 - Amplificatore in mobile rack, alim. 220 V, in 65 W, out 2500 W £. 7.800.000

KA 6000 - Amplificatore in mobile rack, alim. 380 V, in 250 W, out 6500 W £. 14.900.000

AMPLIFICATORI TRANSISTORIZZATI A LARGA BANDA 88 - 108 MHz

KN 100/20 - Amplificatore 100 W out, 20 W in, alim. 220 V, autoprotetto. £. 950.000

KN 100/10 - Amplificatore 100 W out, 10 W in, alim. 220 V, autoprotetto. £. 1.100.000

KN 150 - Amplificatore 150 W out, 20 W in, alim. 220 V, autoprotetto. £. 1.200.000

KN 200 - Amplificatore 200 W out, 20 W in, alim. 220 V, autoprotetto. £. 1.600.000

KN 250 - Amplificatore 250 W out, 20 W in, alim. 220 V, autoprotetto. £. 1.900.000

KN 400 - Amplificatore 400 W out, 50 W in, alim. 220 V, autoprotetto. £. 3.400.000

KN 800 - Amplificatore 800 W out, 100 W in, alim. 220 V, autoprotetto. £. 7.400.000

ANTENNE E COLLINEARI LARGA BANDA

D 1x1 LB - Dipolo radiante, 50 ohm, guadagno 2.15 dB, omnidirezionale. £. 90.000

C 2x1 LB - Collineare a due elementi, omnidirezionale, guadagno 5.15 dB £. 180.000

C 4x1 LB - Collineare a quattro elementi, omnidirezionale, guadagno 8.15 dB £. 360.000

C 6x1 LB - Collineare a sei elementi, omnidirezionale, guadagno 10.2 dB £. 540.000

C 8x1 LB - Collineare a otto elementi, omnidirezionale, guadagno 11.5 dB £. 720.000

D 1x2 LB - Antenna semidirettiva formata da radiatore e riflettore, guad. 4.2 dB	₤. 110.000
C 2x2 LB - Collineare a due elementi, semidirettiva, guadagno 7.2 dB	₤. 220.000
C 4x2 LB - Collineare a quattro elementi, semidirettiva, guadagno 10.2 dB	₤. 440.000
C 6x2 LB - Collineare a sei elementi, semidirettiva, guadagno 12.1 dB	₤. 660.000
C 8x2 LB - Collineare a otto elementi, semidirettiva, guadagno 13.2 dB	₤. 880.000
D 1x3 LB - Antenna a tre elementi, direttiva, guadagno 6.8 dB	₤. 130.000
C 2x3 LB - Collineare a due elementi, direttiva, guadagno 9.8 dB	₤. 260.000
C 4x3 LB - Collineare a quattro elementi, direttiva, guadagno 12.8 dB	₤. 520.000
C 6x3 LB - Collineare a sei elementi, direttiva, guadagno 14.0 dB	₤. 780.000
C 8x3 LB - Collineare a otto elementi, direttiva, guadagno 15.6 dB	₤. 1.040.000
PAN 2000 - Antenna a pannello, 3.5 KW	₤. 700.000

NEI PREZZI DELLE ANTENNE NON SONO COMPRESI GLI ACCOPPIATORI

ACCOPPIATORI A CAVO POTENZA 800 W.

ACC2 - 1 entrata, 2 uscite, 50 ohm	₤. 85.000
ACC4 - 1 entrata, 4 uscite, 50 ohm	₤. 170.000

ACCOPPIATORI SOLIDI POTENZA 1,2 KW

ACS2N - 1 entrata, 2 uscite, 50 ohm	₤. 170.000
ACS4N - 1 entrata, 4 uscite, 50 ohm	₤. 200.000

ACCOPPIATORI SOLIDI POTENZA 3 KW

ACS2 - 2 uscite, 1 ingresso, 50 ohm	₤. 230.000
ACS4 - 4 uscite, 1 ingresso, 50 ohm	₤. 280.000
ACS6 - 6 uscite, 1 ingresso, 50 ohm	₤. 350.000
ACS8 - 8 uscite, 1 ingresso, 50 ohm	₤. 700.000

ACCOPPIATORI SOLIDI POTENZA 10 KW

ACSP2 - 2 uscite, 1 ingresso, 50 ohm	₤. 500.000
ACSP4 - 4 uscite, 1 ingresso, 50 ohm	₤. 1.000.000
ACSP6 - 6 uscite, 1 ingresso, 50 ohm	₤. 1.500.000

CAVI PER ACCOPPIATORI SOLIDI

CAV 3 - Cavi di collegamento accoppiatore solido - antenna, 3 KW; ciascuno	₤. 25.000
CAV 8 - Cavi di collegamento accoppiatore solido - antenna, 10 KW; ciascuno	₤. 200.000

FILTRI

FPB 250 - Filtro PB atten. II armonica 62 dB, perdita 0.1 dB, 250 W	₤. 100.000
FPB 1500 - Filtro PB atten. II armonica 62 dB, perdita 0.1 dB, 1500 W	₤. 450.000
FPB 3000 - Filtro PB atten. II armonica 64 dB, perdita 0.1 dB, 3000 W	₤. 550.000
FPB 5000 - Filtro PB atten. II armonica 64 dB, perdita 0.1 dB, 5000 W	₤. 980.000

PONTI DI TRASFERIMENTO

TRN 20/1B - TRN 20/3B - TRN 20/4B - Trasmettitori sintetizzati per le bande 52 ÷ 68 MHz, 174 ÷ 230 MHz, 450 ÷ 590 MHz, 0 ÷ 20 W out	₤. 1.400.000
TRN 20/GHz - Trasmettitore sintetizzato, 933-960 MHz, 5 W out	₤. 1.600.000
SINT/1B - SINT/3B - Ricevitori a sintonia continua per 52 ÷ 68 MHz, 174 ÷ 230 MHz, uscita BF, 0 dBm	₤. 350.000
CV/1B - CV/FM - CV/3B - CV/4B - CV/GHz - Ricevitori a conversione 52 ÷ 960 MHz, uscita IF 10.7 MHz e BF, 0 dBm	₤. 900.000
DCV/1B - DCV/FM - DCV/3B - DCV/4B - DCV/GHz - Ricevitori a doppia conversione, 52 - 960 MHz, uscita 87.5 ÷ 108 MHz, 0 ÷ 20 W	₤. 1.400.000

ACCESSORI E RICAMBI

Valvole Eimac, transistors di potenza, moduli ibridi, cavi, bocchettoni, ecc.

ASSISTENZA TECNICA

Rete di assistenza su tutto il territorio europeo.

PREZZI IVA ESCLUSA - MERCE FRANCO PARTENZA DA NS. SEDE

DB

ELETRONICA S.p.A.
TELECOMUNICAZIONI

35027 NOVENTA PADOVANA (PD)
VIA MAGELLANO, 18
TEL. 049 - 628594/628914
TELEX 430391 DBE I

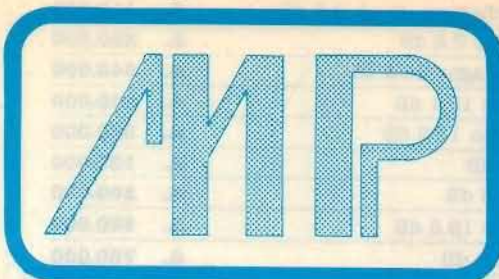

**LISTINO PREZZI
83-84**

MAX POWER TELECOM S.R.L.

► MODULATORE A SINTESI DI FREQUENZA

CON IMPOSTAZIONE TRAMITE CONTRAVV. 80 + 110 MHz. RACK 19" DUE UNITA' POTENZA DI USCITA REGOLABILE 0-20W. PROTETTO CONTRO TEMPERATURA E R.O.S. - STRUMENTO MULTIFUNZIONE CON LETTURA DELLA POTENZA DIRETTA. RIFLESSA - MODULAZIONE E TENSIONI DI FUNZIONAMENTO.

TIPO **MP_20** L. 1.200.000

► AMPLIFICATORI TRANSISTORIZZATI A LARGA BANDA 88 + 108 MHz

PROTETTI CONTRO ALTA TEMPERATURA E R.O.S. - LETTURA POTENZA DIRETTA - RIFLESSA E TENSIONI DI FUNZIONAMENTO

TIPO	ALIMENTAZIONE	IN	OUT	PREZZO
MP_100	220 V.	20	100	L. 900.000
MP_250	220 V.	30	250	L. 1.750.000
MP_500	220 V.	50	500	L. 3.450.000
MP_1000	220 V.	100	1000	L. 7.300.000

► AMPLIFICATORI VALVOLARI 87 + 108 MHz

AUTOPROTETTI - LETTURA REALE CORRENTI. POTENZA DIRETTA E RIFLESSA

TIPO	ALIMENTAZIONE	IN	OUT	PREZZO
MP_2000	220 V.	70	2000	L. 7.300.000
MP_5000	380 V.	250	5000	L. 16.000.000
MP_12000	380 V.	800	12000	L. 25.000.000

► ACCOPIATORI SOLIDI LARGA BANDA

TIPO	USCITE	CONNETTORE		PREZZO	
		IN	OUT		
MPS_2	2	1200 W.	N	N	L. 160.000
MPS_4	4	1200 W.	N	N	L. 190.000
MPC_2	2	3000 W.	LC	LC	L. 200.000
MPC_4	4	3000 W.	LC	N	L. 240.000
MPC_6	6	3000 W.	LC	N	L. 310.000
MPR_2	2	8000 W.	EIA 7/8"	LC	L. 450.000
MPR_4	4	8000 W.	EIA 7/8"	LC	L. 850.000
MPR_6	6	8000 W.	EIA 7/8"	LC	L. 1.000.000
MPD_2	2	15000 W.	EIA 1 5/8"	EIA 7/8"	L. 700.000
MPD_4	4	15000 W.	EIA 1 5/8"	LC	L. 850.000
MPD_6	6	15000 W.	EIA 1 5/8"	LC	L. 1.300.000

ALTRI ACCOPIATORI SOLIDI SU RICHIESTA IN BASE ALLE VOSTRE SPECIFICHE ESIGENZE

► ANTENNE

TIPO	POTENZA APPLICABILE	CARATTERISTICHE TECNICHE	PREZZO
MPA_1	500 W.	DIPLO. OMNIDIREZIONALE	L. 90.000
MPA_2	500 W.	DUE ELEMENTI - SEMIDIRETTIVA	L. 100.000
MPA_3	500 W.	TRE ELEMENTI - DIRETTIVA	L. 110.000
MPD_1	3000 W.	DIPLO. OMNIDIREZIONALE	L. 700.000
MPW_2	3000 W.	LARGA BANDA. PANNELLO 180° ±12dB±1	L. 700.000
MPW_3	700 W.	LARGA BANDA. 3 ELEMENTI. DIRETTIVA	L. 340.000

ANTENNE SPECIALI PER TRASFERIMENTO AD ALTO GUADAGNO - IMPEDENZA INGRESSO 50 OHM - ESEGUITE SU VOSTRE SPECIFICHE ESIGENZE.

► FILTRI PASSA BASSO perdita inserzione < 0.2 dB

TIPO	POTENZA APPLICABILE	PREZZO
MPF_2	200 W.	L. 100.000
MPF_15	1500 W.	L. 420.000
MPF_25	2500 W.	L. 500.000
MPF_40	4000 W.	L. 720.000
MPF_100	10000 W.	L. 1.880.000
MPF_150	15000 W.	L. 2.800.000

PER LA SOPPRESSIONE DI EVENTUALI BATTIMENTI E INTERMODULAZIONI CONSIGLIAMO NOSTRO FILTRO IN CAVITA'

TIPO **MPF_30S**
L. 630.000

► FILTRI COMBINATORI

PER L'ACCOPIAMENTO DI DUE AMPLIFICATORI OPERANTI SULLE STESSA FREQUENZE E SU UN UNICO SISTEMA D'ANTENNA.

TIPO	POTENZA USCITA	PREZZO	TIPO	POTENZA USCITA	PREZZO
MPX_1	2 Kw	L. 550.000	MPX_2	5 Kw	L. 860.000

► FILTRI COMBINATORI MULTICANALE

PER L'ACCOPIAMENTO DI DUE O PIU' AMPLIFICATORI OPERANTI SU DUE FREQUENZE DIVERSE SU UN UNICO SISTEMA D'ANTENNA. CONSIGLIATI PER EMITTENTI CHE OPERANO SU PIU' FREQUENZE E POSTAZIONI CON PIU' RIPETITORI

TIPO	POTENZA USCITA	PREZZO	TIPO	POTENZA USCITA	PREZZO
MPJ_1	2.5 Kw	L. 2.360.000	MPJ_2	5 Kw	L. 3.800.000

► PONTI DI TRASFERIMENTO

AUTOPROTETTI - LETTURA POTENZA DIRETTA - RIFLESSA E TENSIONI DI FUNZIONAMENTO

TIPO	POTENZA	CARATTERISTICHE TECNICHE	PREZZO
MPT_1	0 + 15W	FREQUENZA PROGRAMMABILE BANDA I	L. 1.500.000
MPRX_1	0 + 15W	RICEZIONE E CONVERSIONE QUARZATA	L. 1.500.000
MP_20	0 + 20W	FREQUENZA PROGRAMMABILE BANDA II	L. 1.200.000
MPRX_20	0 + 20W	RICEZIONE E CONVERSIONE QUARZATA	L. 1.500.000
MPT_3	0 + 10W	FREQUENZA PROGRAMMABILE BANDA III	L. 1.500.000
MPRX_3	0 + 20W	RICEZIONE E CONVERSIONE QUARZATA	L. 1.590.000
MPT_4	0 + 10W	FREQUENZA PROGRAMMABILE UHF	---
MPRX_4	0 + 10W	RICEZIONE E CONVERSIONE QUARZATA	---
MPT_5	---	PONTE MICROONDE	---

► CODIFICATORE STEREO **MCS_02** L. 700.000

AD ALTA SEPARAZIONE DEI CANALI ≥ 45dB. BANDA PASSANTE 20+15000 Hz DISTORSIONE ARMONICA 0.08% - RACK 19" DUE UNITA'

► STABILIZZATORE DI TENSIONE DA 5 KVA. CAMPO DI

REGOLAZIONE SIMMETRICO ± 15%. 0 DISSIMMETRICO +22 - 8%. TENSIONE DI INGRESSO 170 - 240 V. TENSIONE DI USCITA STABILIZZATA REGOLABILE ± 1%. LETTURA DELLE TENSIONI DI INGRESSO E DI USCITA - RACK 19" TRE UNITA'

TIPO **MST_02** L. 750.000

► COMPANDER **MCPD_02** L. 450.000

INSOSTITUIBILE NELLA REGIA E NELLO STUDIO DI REGISTRAZIONE PER UNA CORRETTA MODULAZIONE E INCISIONE. CAMPO DI INTERVENTO -6 ÷ +48dB.

LE CARATTERISTICHE TECNICHE RIPORTATE NELLE TABELLE POTRANNO ESSERE SOGGETTE A VARIAZIONI A CURA DEL COSTRUTTORE

► CONDIZIONI DI FORNITURA

RELA DELLA MERCE : FRANCA NOSTRA SEDE DI PADOVA
IMBALLI : AL COSTO
PAGAMENTO : A CONVENIRSI
I.V.A. : A VOSTRO CARICO

► PARTI DI RICAMBIO

VENDITA DIRETTA DI VALVOLE. TRANSISTOR. MODULI ALTA FREQUENZA. CAVI DI COLLEGAMENTO DA 3 KW. 10 KW. ETC.
SI EFFETTUANO PERMUTE SU MATERIALI DI ALTRE DITTE

► ASSISTENZA TECNICA

MONTAGGIO ED INSTALLAZIONE DI QUALSIASI APPARECCHIATURA A TARIFFE ANIMA VIGENTI
RETE DI ASSISTENZA SU TUTTO IL TERRITORIO NAZIONALE



MAX POWER TELECOM S.R.L.
via Anfossi-6 - 35129 Padova - tel. 049-775391

Il primo e l'unico trasmettitore portatile FM da 88 ± 108 MHz da 15 W che è anche una buona stazione fissa



Il Sender 2000/3G è un apparato prestigioso, sofisticato, sicuro e versatile, funziona da stazione portatile con alimentazione a 13 ± 15 Vcc.

Dispone di immediata programmazione di frequenza con passi di 100 kHz, ingressi per micro e B.F. per mixer o direttamente da lettore, con miscelazione automatica "FADING" si presta egregiamente anche per stazione fissa, dotato di compressore e limitatore di modulazione, conferisce all'emissione qualità e musicalità a livello di grande modulatore. **L. 850.000.**

Finali di potenza a transistor larga banda e non più problemi.

Mod. 100/ 100	100 W out. - input 15 W	L. 866.000
Mod. 100/ 200	200 W out. - input 20 W	L. 1.450.000
Mod. 100/ 400	400 W out. - input 5 W	L. 3.193.000
Mod. 100/ 800	800 W out. - input 10 W	L. 5.987.000
Mod. 100/1500	1500 W out. - input 5 W	L. 12.650.000
Mod. 100/3000	3000 W out. - input 15 W	R.P.

Tutti i modelli sono completi di filtro passa basso, protezioni con memoria, filtro anti-polvere per la ventilazione, particolari accorgimenti per evitare danni da scariche atmosferiche.

Produciamo inoltre: Ponti ripetitori e modulatori per FM e TV, modulatori video PAL-SECAM, finali di grande potenza a valvole, stabilizzatori di tensione, gruppi di continuità, amplificatori lineari a transistor per HF-VHF-UHF-SHF fino a 400 W.

Documentazione a richiesta.

Prezzi I.V.A. esclusa.

MICROSET

ELETRONICA
TELECOMUNICAZIONI

33077 SACILE (PN) - ITALY
VIA PERUCH, 64
TELEFONO 0434/72459.

ELECTRONIC SHOP - TRIESTE

VIA F. SEVERO, 22 - 34133 TRIESTE - TEL. 040/62321

VENDITA DIRETTA E PER CORRISPONDENZA



PREZZI VALIDI FINO AL 31.1.1984

TRANSISTORS											
	LIT./PZ	BC 317 B	200	BD 142-7	1.700	BD 677 A	700	BF 155	1.000	BFW 16 A	2.750
		BC 318 B	200	BD 157	1.400	BD 678	750	BF 161	1.000	BFW 17 A	2.600
		BC 319 B	200	BD 159	1.400	BD 678 A	800	BF 166	1.000	BFW 43	900
		BC 320 B	200	BD 165	700	BD 679	750	BF 167	800	BFW 44	1.800
		BC 327	200	BD 167	800	BD 679 A	800	BF 173	1.200	BFW 70	700
		BC 327 A	200	BD 170	1.000	BD 680	1.000	BF 175	850	BFW 92	1.100
		BC 327 B	200	BD 176	600	BD 680 A	800	BF 199	250	BFX 10	14.300
		BC 327/25	200	BD 178	600	BD 681	800	BF 222	1.000	BFX 11	13.500
		BC 328 B	200	BD 177	600	BD 682	800	BF 224	400	BFX 16	16.500
		BC 337	200	BD 178	600	BD 705	1.100	BF 241	350	BFX 19	1.000
		BC 337 A	200	BD 179	600	BD 706	1.200	BF 244 C	500	BFX 20	1.000
		BC 337 B	200	BD 180	600	BD 707	1.200	BF 245 A	700	BFX 21	1.000
		BC 337/25	200	BD 181	1.600	BD 708	1.200	BF 245 B	700	BFX 34	2.000
		BC 338 A	200	BD 182	1.800	BD 709	1.200	BF 251	850	BFX 37	650
		BC 377	450	BD 183	2.000	BD 710	1.200	BF 252	850	BFX 39	1.100
		BC 378	450	BD 200	2.000	BD 711	1.200	BF 254	250	BFX 40	1.200
		BC 384	400	BD 232	2.500	BD 712	1.300	BF 256	300	BFX 41	1.100
		BC 393	750	BD 233	600	BD 797	1.200	BF 256 A	600	BFX 48	800
		BC 394	750	BD 234	600	BD 801	2.400	BF 257	750	BFX 66	12.500
		BC 396	650	BD 235	600	BD 802	2.700	BF 258	750	BFX 67	16.500
		BC 413 B	200	BD 236	600	BD 897	2.000	BF 259	750	BFX 71	13.000
		BC 413 C	250	BD 237	600	BD 898	2.000	BF 271	1.000	BFX 72	15.000
		BC 414 B	200	BD 238	600	BD 899	2.000	BF 272 A	1.100	BFX 73	900
		BC 415 B	200	BD 239 A	600	BD 901	3.000	BF 287	1.000	BFX 79	15.300
		BC 416 C	200	BD 239 B	600	BD 902	2.500	BF 288	1.100	BFX 80	13.600
		BC 440	750	BD 239 C	650	BD 905	1.200	BF 305	1.100	BFX 81	11.800
		BC 441	750	BD 240	650	BD 906	1.300	BF 306	1.050	BFX 85	900
		BC 460	750	BD 240 A	650	BD 907	1.300	BF 307	1.050	BFX 89	1.500
		BC 461	750	BD 240 B	650	BD 908	1.300	BF 316 A	1.100	BFX 90	900
		BC 477	650	BD 240 C	650	BD 909	1.400	BF 355	800	BFX 94 A	750
		BC 478	550	BD 241	650	BD 910	1.400	BF 393	450	BFX 96 A	750
		BC 479	700	BD 241 C	850	BD 911	1.400	BF 414	500	BFX 97 A	750
		BC 479 B	700	BD 242	750	BD 912	1.400	BF 457	1.000	BFX 99	20.000
		BC 487 A	300	BD 242 C	900			BF 458	1.000	BFY 50	700
		BC 488	350	BD 243	1.100	BDW 21	1.800	BF 459	1.050	BFY 51	700
		BC 488 A	350	BD 243 A	1.100	BDW 21 A	1.700	BF 479 S	1.000	BFY 52	750
		BC 489	300	BD 243 C	1.100	BDW 21 C	2.000	BF 506	400	BFY 56	900
		BC 490	300	BD 244 C	900	BDW 22	1.700	BF 506 A	400	BFY 56 A	900
		BC 516	700	BD 277	1.200	BDW 22 A	1.800	BF 509	700	BFY 64	700
		BC 517	700	BD 278	1.250	BDW 22 B	2.150	BF 516	1.100	BFY 71	500
		BC 537	300	BD 318	9.300	BDW 22 C	950	BF 657	1.050	BFY 81	15.800
		BC 546 A	200	BD 375	600	BDW 24 B	1.000	BF 658	1.100	BFY 82	20.500
		BC 546 B	200	BD 376	600	BDW 25 A	2.000	BF 679	900	BFY 83	15.800
		BC 546 C	200	BD 377	600	BDW 51 A	2.000	BF 679 S	900	BFY 84	18.900
		BC 547 B	200	BD 378	650	BDW 51 B	2.000	BF 900	1.400	BFY 90	1.700
		BC 547 C	200	BD 379	650	BDW 51 C	2.150	BF 960	1.100	BSS 16	1.000
		BC 548 C	200	BD 380	700	BDW 52 B	2.000	BF 961	1.000	BSS 26	2.100
		BC 549 C	200	BD 433	700	BDW 52 C	2.300	BF 966	1.000	BSS 44	2.500
		BC 550 C	200	BD 434	700	BDW 91	3.800	BFQ 85	1.400	BSW 68	2.500
		BC 556 B	200	BD 435	700	BDW 92	4.000	BFR 11	750	BSX 19	700
		BC 557 B	200	BD 436	750	BDW 93	1.200	BFR 16	850	BSX 20	600
		BC 558	150	BD 437	750	BDW 93 B	1.400	BFR 17	600	BSX 26	650
		BC 558 B	200	BD 438	750	BDW 93 C	1.500	BFR 18	650	BSX 27	800
		BC 559 A	200	BD 439	750	BDW 94 B	1.400	BFR 19	1.000	BSX 28	650
		BC 559 B	200	BD 440	800	BDX 10-7	1.800	BFR 36	2.800	BSX 29	800
		BC 560 B	200	BD 441	800	BDX 13	2.100	BFR 37	1.200	BSX 32	1.400
		BCY 58	400	BD 442	800	BDX 38	900	BFR 38	1.100	BSX 33	600
		BCY 58-VIII	450	BD 518	1.650	BDX 39	900	BFR 90	1.600	BSX 36	750
		BCY 59	400	BD 619	1.650	BDX 34 C	1.000	BFR 90 B	1.600	BSX 39	900
		BCY 59-VIII	450	BD 628	2.400	BDX 33 C	1.000	BFR 91	1.700	BSX 45	700
		BCY 59-D	450	BD 629	2.000	BDX 34 C	1.100	BFR 96	3.000	BSX 45-10	900
		BCY 59-X	500	BD 630	2.000	BDX 63 A	900	BFR 98	2.000	BSX 45-16	900
		BCY 70	500	BD 633	800	BDX 63 B	900	BFR 99	1.700	BSX 46	750
		BCY 71	500	BD 634	800	BDX 63 C	1.000	BFT 95	2.000	BSX 88 A	700
		BCY 72	550	BD 536	800	BDX 64 A	900	BFT 96	2.500	BSX 93	850
		BCY 78	500	BD 538	800	BDX 64 B	1.000				
		BCY 79	500	BD 537	850	BDX 54 C	1.100				
				BD 538	900	BDX 60	2.800				
		BD 135	500	BD 561	900	BDX 85 C	2.300				
		BD 136-16	650	BD 562	1.000	BDX 86 C	2.400				
		BD 136	500	BD 588	1.500	BDX 87 B	2.000				
		BD 137	500	BD 590	1.700	BDX 87 C	2.500				
		BD 137-10	600	BD 592	1.500	BDX 86 C	2.150				
		BD 138	500	BD 607	2.600	BDX 88 B	2.400				
		BD 139	600	BD 663	1.000	BDX 88 C	2.600				
		BD 139-10	700	BD 664	1.000						
		BD 140	650	BD 675 A	750	BDY 7	4.100				
		BD 142	1.600	BD 678 A	700	BDY 90	5.000				
		BD 142-6	1.650	BD 677	700	BDY 91	4.800				

... DISPONIBILI A MAGAZZINO SERIE COMPLETE:

- CMOS 4000
- CMOS 4500
- TTL 7400
- TTL/LS 74LS...
- REGOLATORI 7800 E 7900 IN TO 220 E TO 3
- LINEARI LM/UA 201...
- LINEARI TAA - TBA - TCA - TDA...
- TRANSISTORS BC - BD - BF - BU...

CONDIZIONI DI VENDITA E SPEDIZIONE

- Prezzi comprensivi di IVA - Imballo gratis - Consegna franco nostra sede - Spese di spedizione postale a carico del destinatario.
- Ordine minimo Lire 15.000 - Pagamento in contrassegno - Sconti per quantità - Chiuso il lunedì.
- Ditte, enti e società devono comunicare il numero di codice fiscale o della partita IVA per l'emissione della fattura.
- Si rammenta la disponibilità dei componenti già apparsi sulla rivista nei mesi precedenti.
- Al fine di evitare reciproci perditempi non si accettano ordini telefonici.

DIGIMODEM IIA: IL PRIMO DEMODULATORE CON FILTRI DIGITALI

Soluzioni circuitali innovative hanno reso possibile la realizzazione di un mod./demodulatore economico, facile da usare, e dalle prestazioni altamente professionali.



- # filtri digitali separati su mark e space;
- # mark selezionabile 2125 ÷ 1275 Hz con regolazione fine;
- # shift selezionabile 170, 425, 850 Hz con possibilità variazione;
- # regolazione della larghezza di banda dei filtri: 5-100 Hz;
- # possibilità di ricezione anche su di un solo tono;
- # circuito con decisione di soglia completamente digitale;
- # originale ed efficiente sistema di sintonia a VU meter + due led;
- # possibilità di collegamento oscilloscopio esterno per sintonia ad ellissi;
- # possibilità di misurazione con frequenzimetro esterno delle frequenze di sintonia dei filtri e dello shift;
- # input audio con dinamico di ~ 60 dB;
- # out standard AFSK 2125-2295 Hz per TX in SSB o altri a richiesta;
- # out per modulazione FSK con fotoaccoppiatore;
- # in-out digitale TTL, e current loop con alimentazione isolata.

RY-83: DECODIFICATORE VISUALIZZATORE TTY-CW



UN APPARECCHIO CHE NON PUÒ
MANCARE IN UNA MODERNA STA-
ZIONE D'ASCOLTO

Gestito a microprocessore, decodi-
fica e visualizza su monitor video
e/o televisore un segnale tipo TTY
(codice ASCII e BAUDOT) o CW.

- # Input 20 mA current loop; isolamento con fotoaccoppiatore;
- # Codici ASCII & BAUDOT, 45.5, 50, 75, 100, 110, 150, 200 bits/sec con commutatore di selezione;
- # Codice Morse esteso, inseguimento automatico di velocità;
- # Output video per monitor e UHF per televisore;
- # Formato 512 caratteri 32 colonne x 16 righe con scrolling;
- # Memoria testo di 1024 caratteri: richiamo della pagina precedente con pulsante monostabile;
- # Pulsante «letter» in baudot;
- # Line Feed automatico;
- # Possibilità di correzione ortografica.

A richiesta versione con microdemodulatore incorporato per input audio.

• CONDIZIONI DI VENDITA:

I prezzi si intendono I.V.A. esclusa. Spedizioni in contrassegno con spese postali a carico del destinatario. Imballo gratis. Per richiesta cataloghi e informazioni scritte inviare L. 1.000 in francobolli a titolo di parziale rimborso spese. Per quantità, per rivendita, per esecuzioni particolari o per applicazioni personalizzate, richiedere offerta scritta.

• PREZZI:

DECODIFICATORE RY-83	L. 270.000
DECODIFICATORE RY-83 CON MICRODEM	L. 310.000
DEMOMULATORE DIGIMODEM II A	L. 240.000

POWER, MORE POWER



B300PS
12 V
200 W AM 400 SSB IN ANTENNA
6 POTENZE DI USCITA

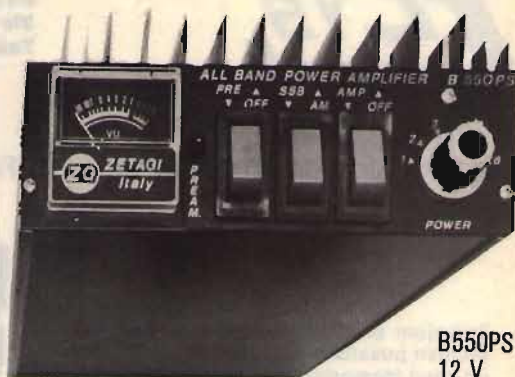

B550PS
12 V
300 W AM 600 SSB IN ANTENNA
6 POTENZE DI USCITA



B70
12 V
70 W AM 100 SSB IN ANTENNA



B150
12 V
100 W 200 SSB IN ANTENNA

B501 TRUCK 24 V



300 W AM 600 SSB IN ANTENNA

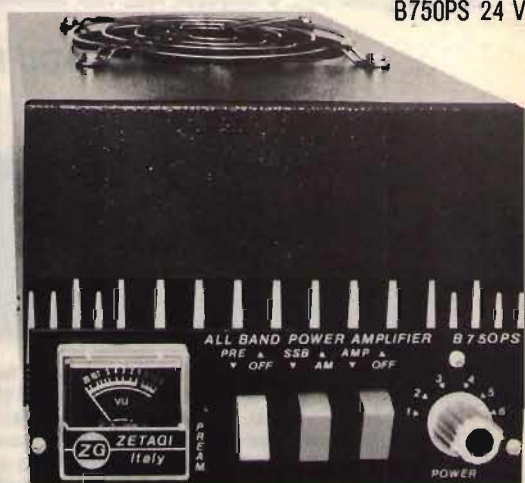

B750PS 24 V

650 W AM 1300 SSB IN ANTENNA
6 POTENZE DI USCITA
VENTILAZIONE FORZATA

EVERY WHERE

ZG ZETAGI® s.r.l.

via Ozanam 29
20049 CONCOREZZO - MI
telefono 039 - 649346
TLX. 330153 ZETAGI - I

Produciamo anche una vasta gamma di Alimentatori - Preamplificatori Rosmetri - Adattatori d'antenna - Frequenzimetri - Amplificatori - Carichi R.F. e tanti altri articoli. Richiedete il nuovo catalogo generale a colori Edizione 1982 inviando L. 500 in francobolli.

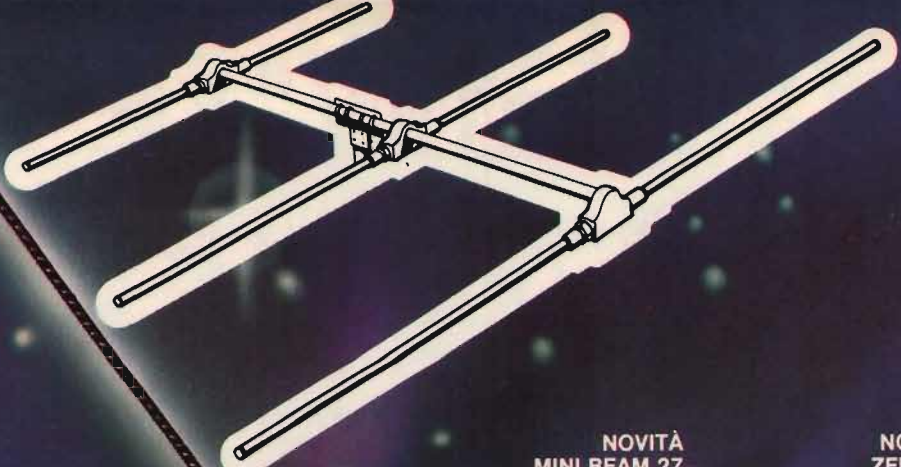

NOVITÀ
MINI BEAM 27
L'incomparabile e più compatta
Antenna Yagi 27 MHz



NOVITÀ
ZEUS 27
La distinzione
in sintonia



NOVITÀ
CHARLIE SE 300
CHARLIE SE 250
La nuova Serie SE, veicolari CB
Caratteristiche: Potenza - Guadagno
Affidabilità - Design



SIRTEL®
CHAMPION LINE
ANTENNE CB

E' ARRIVATO!

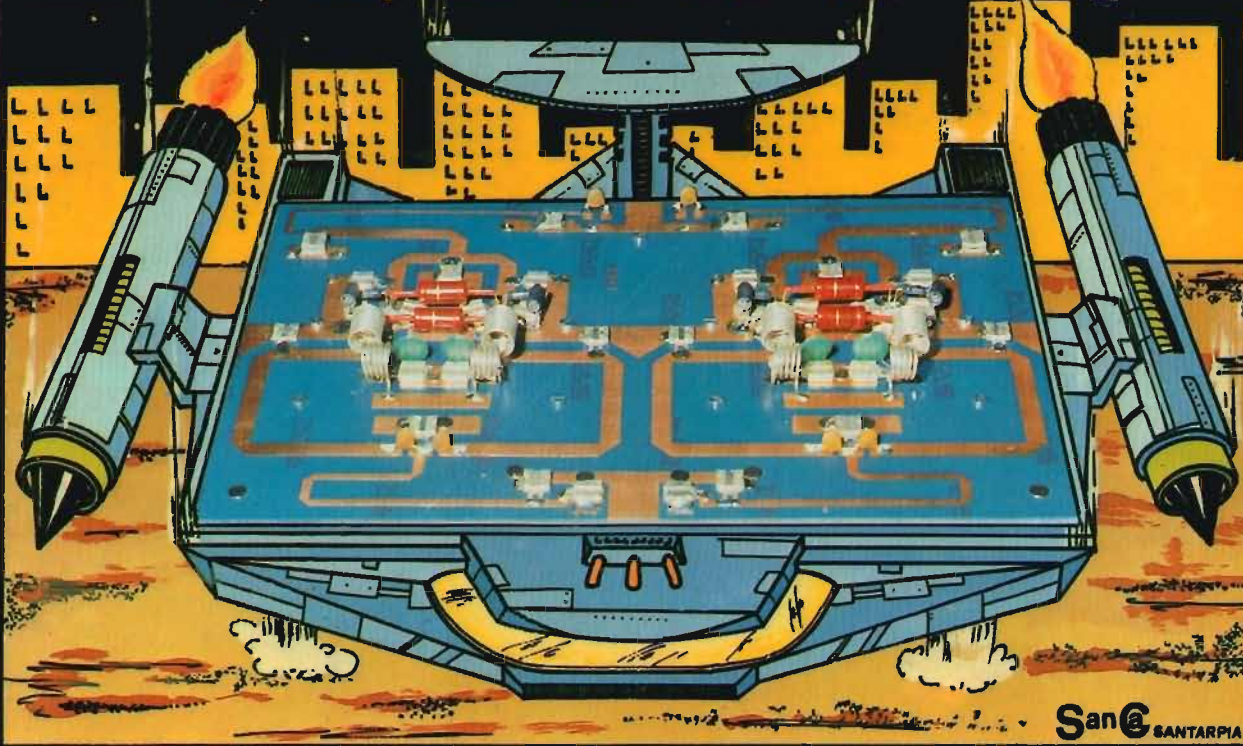

San@ SANTARPIA

NUOVA SERIE MODULI LARGA BANDA

La nuova serie di moduli amplificatori per la banda FM ha come caratteristica principale, quella di essere a larga banda e quindi non ha bisogno di alcun tipo di taratura.

Il rendimento dei circuiti è stato ottimizzato, infatti esso varia da un minimo del 65% ad un massimo del 75% entro tutta la banda; le armoniche sono già attenuate ad un livello di oltre 60 dB. Per il funzionamento di questi moduli è necessario solo un sistema di raffreddamento adeguato, e un alimentatore stabilizzato a 28 Vcc (se stabilizzato si consiglia una tensione più bassa).

La nuova linea comprende:

- LBM 100 100 Watt out 28 Vcc 6 A 8 dB Tip.
- LBM 200 200 Watt out 28 Vcc 12 A 7 dB Tip.
- LBM 400 400 Watt out 28 Vcc 25 A 7 dB Tip.

L. 245.000

L. 430.000

L. 950.000



Dott. Ing. FASANO RAFFAELE

70056 Molfetta (Bari)
Via Baccarini n. 15 - Tel. 080/945584

Siamo in grado di offrire tutta una serie completa di moduli FM e TV per qualsiasi Vs. esigenza.

INTERPELLATECI!



*arrivano
gli omologati*

CTE INTERNATIONAL®
PER COMUNICARE!

CA 54

Sistema di antenne 4 pannelli in acciaio LB



EAL 2000

Finale di potenza 2000 W RF

1+1 Anni di garanzia

1° anno Elektro Elco;
2° anno Polizza Assicurazioni
Generali.

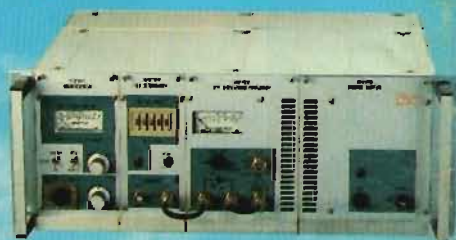

GM 100 stereo

Modulatore 3÷100 W RF con codificatore digitale



ERT 12/B

Sistema microonde radio 12,7 GHz
a 4 canali audio

«IMPIANTI DI TELEBELLUNO»



ELEKTRO ELCO s.r.l.
Via Riatio 33/37 35100 PADOVA Tel. (049) 656910
Telex 430162 APIPAD I

CATALOGO COMPLETO A COLORI
GRATUITO A RICHIESTA

Centri di assistenza e vendita

Abruzzo/Molise

TRE E s.a.s.
Via S. Marciiano, 9
67100 L'AQUILA
tel. 0862/61543-
62200 (due linee)
telex 802167 GIPSY

Piemonte

A.R.E.
Via Campo Sportivo, 4
10015 IVREA (TO)
tel. 0125/424724

Lombardia

TECOM VIDEOSYSTEM s.r.l.
Via Vittorio Veneto, 31
20024 GARBAGNATE
MILANESE (MI)
tel. 02/19957846-7-8

Sicilia Occidentale

ELETRONICA SANFILIPPO
Via. Jim Pank, 23/25
92025 CASTELTERMINI (AG)
tel. 0922/917888
ASSIST. TECNICA
Via On. Bonfiglio, 41
tel. 0922/916227

Sicilia Orientale

IMPORTEX s.r.l.
Via Popole, 40
95128 CATANIA
tel. 095/437086

Calabria

IMPORTEX s.r.l.
Via S. Paolo 4/A
89100 REGGIO CALABRIA
tel. 0965/94248

Liguria

SIRE
Via Palestro, 73
57100 LIVORNO
tel. 0586/35310

Lazio/Toscane/Compania

ANTRE SUD s.r.l.
Via G. Vaccari
00194 ROMA
tel. 06/224909

Venezia Giulia

AGNOLON LAURA
Via Vallicola, 20
34136 TRIESTE
tel. 040/413041

Umbria

TELRADIO SOUND
C.so Vecchio, 189
05100 TERNI
tel. 0744/48276

Puglia/Basilicate

PROTEO
Viale Einaudi, 31
70125 BARI
tel. 080/580836

Sardegna

FISICHELLA GAETANO
Via Cherubini, 8
09100 CAGLIARI
tel. 070/490760

Francia

MULTIMEDIAS - FRANCE
7, Rue de Les Deguerres
75004 PARIS
tel. 01/2782739
Telex: 230981

Belgio - Benelux

MULTIMEDIAS s.p.r.l.
Avenue Molèbre 114
BRUXELLES-UCCLE BELGIO
tel. 3453707
Telex: 61344 CONTACT B

Spagna

GENERALTRONIC S.A.
Gran Via Carlos III 140-142
BARCELONA 34
tel. 2047511 - 2047590
Telex: 50706 INCE